

دفترچه راهنمای مالکان خودرو

بابت انتخاب BMW از شما متشکریم.

هرچقدر شما با خودروی خود بیشتر آشنا باشید، کنترل بهتری روی جاده خواهید داشت. بنابراین موارد زیر اکیداً توصیه می شود:

قبل از استفاده از BMW جدید خود، این دفترچه راهنمای مالکان خودرو را بخوانید. همچنین از دفترچه راهنمای یکپارچه مالکان درون خودرو استفاده نمایید. این راهنما حاوی اطلاعات مهمی در مورد عملکرد خودرو می باشد که به شما در استفاده کامل از ویژگی هایی که BMW شما دارد کمک می کند. این راهنما همچنین شامل اطلاعاتی است که برای ارتقای قابلیت اطمینان از عملکرد و ایمنی جاده و کمک به حفظ ارزش BMW شما طراحی شده است. هرگونه به روزرسانی ای که بعد از پایان ویرایش برای راهنمای یکپارچه مالکان ایجاد می شود را می توان در قسمت ضمیمه مرجع چاپ شده برای خودرو پیدا کرد. اطلاعات تکمیلی در بروشورهای دیگری که در داخل خودرو قرار داده شده است، موجود می باشد. ما برای شما رانندگی ایمن و لذت بخشی آرزومندیم.



راهنمای مالکان خودرو در بسیاری از کشورها به صورت اپلیکیشن در دسترس میباشد.

اطلاعات بیشتر روی اینترنت:

www.bmw.com/bmw_drivers_guide

فهرست

۶ اطلاعات

در یک نگاه

۱۴ اتاق

۱۸ iDrive

۲۵ سیستم فرمان صوتی

۲۸ تنظیمات عمومی

۴۰ دفترچه یکپارچه راهنمای مالکان در داخل خودرو

کنترل ها

۴۴ باز کردن و بستن

۶۵ تنظیمات

۷۶ حمل و نقل ایمن کودکان

۸۰ رانندگی

۹۵ صفحات نمایش

۱۰۸ چراغ ها

۱۱۴ ایمنی

۱۳۴ سیستم های کنترل پایداری رانندگی

۱۴۰ رانندگی راحت

۱۵۴ سیستم تهویه مطبوع

۱۶۲ تجهیزات داخلی خودرو

۱۷۰ محفظه های نگهداری اشیاء

توصیه های رانندگی

۱۷۶ نکاتی که باید هنگام رانندگی به یاد داشته باشید

۱۷۹ بارگیری

۱۸۱ صرفه جویی در سوخت

جابجایی خودرو

۱۹۰ سوخت گیری

۱۹۲ سوخت

۱۹۴ چرخ ها و تایر

۲۱۲ محفظه موتور

۲۱۴ روغن موتور

۲۱۸ مایع خنک کننده

۲۲۰ نگهداری و سرویس

۲۲۲ تعویض قطعات

۲۳۲ سیستم های کمکی هنگام از کار افتادن خودرو

۲۳۹ نگهداری و مراقبت

منابع

۲۴۶ اطلاعات فنی

۲۴۹ ضمیمه

۲۵۰ قانون حمایت از حقوق مصرف کنندگان خودرو

۲۵۴ آیین نامه اجرایی قانون حمایت از حقوق

مصرف کنندگان خودرو

۲۵۸ لیست تماس با نمایندگی های مجاز خدمات

پس از فروش پرشیا خودرو

اطلاعات

استفاده از دفترچه راهنمای مالکان

راهنما

سریعترین راه برای پیدا کردن اطلاعات در مورد موضوعی خاص، استفاده از فهرست می باشد. مرور کلی و اولیه روی وسیله نقلیه در فصل اول انجام می شود.

به روزرسانی های صورت گرفته پس از ویرایش نهایی

همه به روز رسانی های انجام شده بعد از زمان ویرایش را می توان در ضمیمه نسخه چاپی دفترچه راهنمای مالک و همچنین در موارد زیر، جستجو کرد:

- < دفترچه یکپارچه راهنمای مالکان در خودرو.
- < دفترچه راهنمای مالکان بصورت آنلاین.
- < اپلیکیشن Driver's Guide BMW.

راهنمای مالکان برای مسیر یابی، سرگرمی و ارتباط

دفترچه راهنما مربوط به مسیریابی، سرگرمی و ارتباط را میتوان از طریق نسخه چاپی از مرکز خدمات تهیه کرد. موضوعات مسیر یابی، سرگرمی و ارتباط را می توان از طریق دفترچه راهنما های زیر مشاهده کرد:

- < دفترچه یکپارچه راهنمای مالکان در خودرو بر روی صفحه نمایش.
- < دفترچه راهنمای مالکان بصورت آنلاین.
- < اپلیکیشن Driver's Guide BMW.

منابع تکمیلی اطلاعات

مرکز سرویس دهی

مرکز سرویس دهی از پاسخ دهی به سایر سوالات احتمالی شما به گرمی استقبال خواهد کرد.

اینترنت

دفترچه راهنمای مالکان و اطلاعات کلی در مورد BMW، مثلاً در خصوص تکنولوژی، بر روی سایت www.bmw.com قابل دسترسی خواهد بود.

اپلیکیشن راهنمای راننده BMW



راهنمای مالکین خودرو در بسیاری از کشورها بصورت اپلیکیشن قابل دسترسی می باشد. اطلاعات تکمیلی بر روی اینترنت: www.bmw.com/bmw_drivers_guide

نمادها

علائم در دفترچه راهنمای مالک

⚠ نشان دهنده اقدامات احتیاطی ای است که باید جهت اجتناب از احتمال صدمه شخصی و آسیب جدی به خودرو، با دقت از آنها پیروی شود.

▶ انتهای یک مورد اطلاعاتی خاص را نشان می دهد.

🔧 به معیارهایی اشاره دارد که برای حفاظت از محیط زیست باید در نظر گرفته شوند.

"..." متون صفحه نمایش را در خودرو را مشخص می کند که برای انتخاب کارکرد های منفرد مورد استفاده قرار می گیرند.

«...» دستورالعمل های شفاهی برای استفاده از سیستم فرمان صوتی.

«...» پاسخ های ایجاد شده توسط سیستم فرمان صوتی را مشخص می کند.

وضعیت دفترچه راهنمای مالکان

اطلاعات اساسی

سازنده خودروی شما سیاست توسعه پایدار را دنبال می کند که تضمین می کند خودروی ما همواره دارای بالاترین استانداردهای کیفیت و ایمنی می باشد. بنابراین در موارد نادر، ویژگی های تشریح شده در این دفترچه راهنما ممکن است با ویژگی هایی که در خودروی شما وجود دارد متفاوت باشد.

به روز رسانی های انجام شده بعد از زمان ویرایش

همه به روز رسانی های انجام شده بعد از زمان ویرایش را می توان در ضمیمه نسخه چاپی و همچنین در موارد ذکر شده در زیر جستجو کرد:

- ◀ دفترچه یکپارچه راهنمای مالکان در خودرو.
- ◀ دفترچه راهنمای مالکان بصورت آنلاین.
- ◀ پلیکیشن Driver's Guide BMW.

برای ایمنی خود

موارد استفاده

هنگام استفاده از خودرو به موارد زیر توجه داشته باشید:

- ◀ دفترچه راهنمای مالکان.
- ◀ اطلاعات داخل خودرو. برچسب ها را جدا نکنید.
- ◀ اطلاعات فنی خودرو.
- ◀ ترافیک، سرعت، قوانین مربوط به ایمنی هنگام رانندگی.
- ◀ مدارک خودرو و اسناد قانونی.

اقدامات

اقداماتی که باید انجام شوند، به صورت فهرست شماره دار ارائه می شوند. اقدامات باید به ترتیبی که تعریف شده انجام شوند.

۱. اقدام اول.

۲. اقدام دوم.

فهرست ها

فهرست های بدون ترتیب اجباری یا احتمالات جایگزین به صورت فهرستی با نقاطه گلوله ای ارائه می شوند.

◀ احتمال اول.

◀ احتمال دوم.

علائم روی قطعات خودرو

 نشان می دهد که شما باید به بخش مرتبط این دفترچه راهنمای مالک برای اطلاعات در مورد یک بخش یا مجموعه خاص مراجعه کنید.

ویژگی ها و آپشن های خودرو

این دفترچه راهنما همه مدل ها، تجهیزات استاندارد، انتخابی و مخصوص یک کشور، که در سری این مدل ارائه شده است، تشریح می کند. بنابراین، در این دفترچه راهنما، ما ویژگی ها را که مثلا به دلیل ویژگی های انتخاب شده یا وزن خاص یک کشور در خودروی شما موجود نیست را نیز تشریح می کنیم. این موضوع برای کارکرد و سیستم های مربوط به ایمنی نیز به کار می رود.

هنگامی که از این کارکرد ها و سیستم ها استفاده می کنید، قواعد و قوانین قابل اجرا باید مد نظر قرار گیرند.

در مورد آپشن ها و تجهیزاتی که در این کتاب راهنما تشریح نشده اند، به کتابچه های راهنمای تکمیلی مالکان رجوع کنید. مرکز خدمات رسانی مجاز BMW به گرمی پاسخگوی سوالات شما در خصوص ویژگی ها و آپشن های خودروی شما خواهد بود.

گارانتی

قطعات و لوازم جانبی BMW قبلا از نظر امنیت و تناسب با خودرو های BMW توسط شرکت BMW آزمایش شده است. گارانتی تنها شامل قطعات و لوازم جانبی اصلی BMW خواهد شد.

BMW در مورد استفاده از قطعات ساخته شده توسط سازنده دیگر و یا قطعات خودروهای دیگر در BMW تضمینی ارائه نداده و پیش بینی نمی کند که امنیت خودرو به خطر می افتد یا خیر. حتی اگر قطعه های استفاده شده استانداردهای مورد نیاز را داشته باشد.

خودرو شما، وابسته به شرایط خاص کشور و قاره شما طراحی شده است. این امر با دقت و بررسی جزئیات انجام شده است تا لذت رانندگی - با رعایت شرایط - حاصل شود. چنانچه مایل به رانندگی با خودروتان در کشور دیگری هستید، ممکن است خودروی شما به شرایط و ملزومات دیگری نیاز پیدا کند. شما همچنین میبایست محدودیت های گارانتی و یا استثنائات آن از قبیل کشور یا منطقه آگاه باشید. در چنین مواردی برای اطلاعات بیشتر، لطفا با امور مشتریان تماس حاصل فرمایید.

ملاحظات گارانتی

جهت حفظ گارانتی به مندرجات دفترچه گارانتی مراجعه شود.

شرایط عمومی گارانتی

محدوده گارانتی برای عیوبی است که ناشی از اشکالات تولید در خودرو باشد که مدت آن برحسب زمان و کیلومتر بر روی کارت گارانتی خودرو ذکر شده است. شرکت پرشیا خودرو برآورده شدن تعهدات گارانتی را منوط به رعایت موارد درج شده در این کتابچه و کارت گارانتی می داند. در صورت رعایت این موارد، نمایندگی های مجاز خدمات پس از فروش می بایست ایراد بوجود آمده را بدون اخذ هیچگونه هزینه ای از مشتری به صورت رایگان برای ایشان برطرف نماید. پاره ای از این موارد عبارتند از:

- ◀ مراجعه به نمایندگی های مجاز شرکت پرشیا خودرو و استفاده از قطعات اصلی در همه موارد تعمیرات و تنظیمات، جهت حفظ گارانتی و اطمینان از صحت انجام آنها، الزامیست.
- ◀ کلیه اقلام مورد نیاز خودرو (اعم از غیر مصرفی و مصرفی مانند سیالات، روانکارها و...) می بایست توسط شرکت

خودروی شما به صورت پیش فرض براساس شرایط کاری و الزامات ثبتی کشوری که اولین بار به آنجا تحویل داده می شود و اصطلاحا آن را homologation می نامند، تنظیم شده است.

در صورتی که شما قصد استفاده از خودرو در کشور دیگری را دارید، نیاز است تا وسیله نقلیه خود را بر اساس شرایط کاری در کشور ثانویه تنظیم نمایید و الزامات مورد نیاز را مد نظر قرار دهید. در صورتی که خودروی شما در کشور ثانویه با الزامات خودرو در کشور مبدا تطابق نداشته باشد، شما قادر به استفاده از گارانتی خودرو در آن کشور نخواهید بود. برای اطلاعات بیشتر در مورد گارانتی خودرو می توانید به واحد گارانتی شرکت پرشیا خودرو مراجعه نمایید.

نگهداری و تعمیرات

تکنولوژی پیشرفته خودرو که به معنی استفاده از مواد مدرن و وسایل الکترونیکی با بازده بالا می باشد، آن را نیازمند نگهداری مناسب و تعمیرات کرده است.

شرکت تولید کننده خودرو به شما توصیه می کند تا وظیفه نگهداری و تعمیر BMW را به مراکز خدمات رسانی واسطه BMW بسپارید. در صورتی که شما تمایل دارید از مراکز خدمات رسانی دیگری استفاده کنید، BMW به شما توصیه می کند مراکز را انتخاب نمایید که کار تعمیر و نگهداری از خودرو را بر اساس استانداردهای شرکت BMW انجام می دهند و همچنین از پرسنل مجرب و کارآمد استفاده می کنند. این مراکز در این دفترچه راهنما با عنوان -مراکز دیگر واجد شرایط برای خدمات رسانی- نام برده می شوند. در صورتی که نگه داری و تعمیر دستگاه به صورت نامناسب و غیرحرفه ای انجام شود، احتمال خرابی و هم چنین خطر ایمنی در خودرو وجود خواهد داشت.

قطعات و تجهیزات جانبی

BMW پیشنهاد می کند از قطعات و تجهیزات جانبی که مورد تایید BMW می باشد، استفاده نمایید.

قطعات و لوازم جانبی مورد تایید و همچنین راهنمای نصب، استفاده و نگهداری از آن ها در مراکز خدمات دهی BMW موجود است.

نبا خواهد بود که شامل: بنزین، سر ریز کردن و یا تعویض انواع سیالات (مانند مایع شیشه شوی، گاز کولر و مایع خنک کننده موتور)، روغن ها و روانکارها (مانند روغن موتور، ترمز، فرمان هیدرولیک، گیربکس، دیفرانسیل و کلاچ) کلیه فیلترها، لنت ترمز، تسمه ها، شمع ها، دیسک ترمز، صفحه کلاچ، لاستیک ها، شیشه ها، تیغه های برف پاک کن و لامپها می باشند.

بازدیدها، تنظیمات و چک کردن ها، سرویس های ادواری، تمیزکاری شستشو و روغن کاری، استفاده از دستگاه عیب یاب، بالانس چرخ، رگلاژ درب ها، تنظیم ترمز دستی، شستشوی انژکتور و سیستم سوخت رسانی، تنظیم زوایای چرخها و آچارکشی.

صدماتی که به علت عدم استفاده از خودرو برای مدت طولانی به آن وارد می شود مانند: خسارت ناشی از روغن موتوری که به دلیل عدم روشن شدن موتور برای مدت طولانی به آن وارد می گردد، خالی شدن باتری و یا هرگونه آسیبی (اعم از طبیعی یا غیر طبیعی) به رنگ و بدنه به دلیل عدم استفاده طولانی مدت از خودرو.

خسارت وارد به خودرو به دلیل عدم سرویس و نگهداری صحیح، عدم مراجعه به موقع برای سرویس های ادواری، عدم استفاده از سوخت مناسب و روغن ها و روانکارهای تایید شده توسط شرکت پرشیا خودرو.

خسارت وارد به خودرو ناشی از حوادث طبیعی و غیر طبیعی مانند باران اسیدی، تگرگ، سیل، طوفان، نمک، آتش سوزی، سرفت، زلزله، تصادف و دیگر سوانح.

آسیب دیدگی ناشی از حمل بار غیر مجاز و زیاد، استفاده نا صحیح از خودرو (کم بودن سوخت، مایعات، روان کارها و روانسازها) و همچنین جابجایی نامناسب خودرو.

هرگونه آسیب و خسارت به خودرو که در اثر عدم توجه به علائم هشداردهنده و یا عدم رعایت دستورالعمل های نگهداری در خودرو پدیدار گردد مانند عدم توجه به علامت هشدار تعویض.

روغن موتور که نتیجه آن خرابی موتور خواهد بود. کلیه قطعات تزئینی داخلی اعم از روکش صندلی و فرمان، زه های کرومی و استیل و قطعات دکوراتیو، لاستیک های دور درب و شیشه ها و سانروف، خرابی و زدگی قطعات آبکاری شده و رنگ شده، پوشیدگی قطعات پلاستیکی،

پرشیا خودرو تهیه و توسط نمایندگان مجاز خدمات پس از فروش شرکت تعویض و یا تعمیر گردد.

تحویل کارت گارانتی به اولین مالک به منزله اطلاع کامل مالک/ مشتری از شرایط مندرج در کارت گارانتی و دفترچه راهنمای گارانتی و سرویس می باشد و شرکت پرشیا خودرو هیچ گونه مسئولیتی در قبال اطلاع رسانی و تحویل کارت گارانتی به مالکین بعدی خودرو ندارد.

انجام خدمات گارانتی در صورتی امکان پذیر است که خودرو در زمان تعمیر تحت پوشش گارانتی باشد.

عدم انجام هریک از سرویس های دوره ای در زمان و کیلومتر مقرر، مندرج در دفترچه گارانتی موجب ابطال گارانتی میگردد.

انجام هرگونه سرویس دوره ای و یا تعمیرات خارج از مجموعه نمایندگی های مجاز خدمات پس از فروش پرشیا خودرو (اعم از سرویس روغن ولنت).

هرگونه تغییر و یا تعمیر غیر مجاز در بدنه، شاسی و سیستم های تعلیق، انتقال قدرت، مکانیکی، جلوبندی، اگزوز و الکترونیکی.

دستکاری یا جدا کردن کیلومتر شمار خودرو، به غیر از مواردی که توسط نمایندگی مجاز صورت می پذیرد.

نصب هرگونه تجهیزات و آپشن های تایید نشده توسط شرکت پرشیا خودرو و یا اصلاحات صورت گرفته توسط شرکت های تایید نشده.

هرگونه خسارت وارد به خودرو بر اثر استفاده نادرست و یا غیر متعارف.

مواردی که تحت پوشش گارانتی نمی باشند:

هر اشکال و ایرادی که به علت استفاده نا صحیح و غیرمتعارف، بی دقتی و یا سانحه باشد.

خرابی ها و ضایعاتی که ناشی از عدم استفاده قطعات اصلی یا استفاده از روغن ها و مواد مصرفی به غیر از موارد اعلامی BMW و توصیه شده توسط شرکت پرشیا خودرو باشد.

نصب هرگونه وسیله تزئینی یا اضافی که در استاندارد شرکت BMW و شرکت پرشیا خودرو نباشد و یا خارج از شبکه نمایندگی های خدمات پس از فروش شرکت پرشیا خودرو تهیه و نصب شده باشند.

قطعاتی که به طور عادی مصرفی بوده و یا در معرض استهلاک قرار دارند و یا در سرویس های ادواری مورد

دیگر مانند سازنده، با استفاده از ابزارهای تشخیصی خاص خواند. شما می توانید اطلاعات بیشتر را در صورت نیاز در آنجا کسب کنید. بعد از این که یک خطا تصحیح شد، اطلاعات در حافظه خطا پاک می شوند یا به طور مداوم بازنویسی می شوند.

وقتی از خودرو استفاده می کنید، شرایطی وجود دارد که در آن، می توانید این اطلاعات فنی را در صورت ترکیب با سایر اطلاعات مانند گزارش یک تصادف، آسیب به خودرو، گزارش های شاهد عینی -احتمالا به کمک یک متخصص- به افراد مرتبط اعلام نمایید.

کارکردهای بیشتری که طبق قرارداد با مشتری مورد توافق قرار گرفته اند -مانند تعیین محل خودرو در مواقع اضطراری- شما می توانید اطلاعات معین خودرو را از آن منتقل نمایید.

ثبت کننده اطلاعات رویداد (EDR)

این خودرو به یک ثبت کننده اطلاعات رویداد (EDR) مجهز است. هدف اصلی یک EDR ثبت داده ها در یک تصادف معین یا سایر شرایط مانند به کار افتادن کیسه هوا یا برخورد به مانعی در جاده است که به فهم چگونگی کار سیستم های خودرو کمک می کند. EDR برای ثبت اطلاعات مربوط به دینامیک و سیستم های ایمنی خودرو برای یک دوره زمانی کوتاه، معمولاً ۳۰ ثانیه یا کمتر، طراحی شده است.

EDR در این خودرو برای ثبت داده های زیر طراحی شده است:

- ◀ چه سیستم های متنوعی در خودروی شما کار می کنند.
 - ◀ کمربندهای ایمنی راننده و مسافران بسته شده اند یا خیر.
 - ◀ راننده پدال گاز و/یا ترمز را تا چه حدی فشار می دهد.
 - ◀ خودرو با چه سرعتی حرکت می کند.
- این اطلاعات می تواند به فراهم کردن فهم بهتر در مورد شرایطی که در آن تصادفات و صدمات رخ می دهد، کمک کند.
- داده های EDR توسط خودروی شما فقط در صورتی که تصادف مهمی رخ دهد ثبت می شود. تحت شرایط عادی هیچ اطلاعاتی ثبت نمی شود و هیچگونه اطلاعات شخصی مانند نام، جنسیت، سن و محل تصادف ثبت نمی گردد.
- با این حال، سایر طرفین، مانند سازمان های اجرای قانون، می توانند داده های EDR را با انواع داده های تعیین هویت که به طور معمول در حین ارزیابی یک تصادف کسب می شوند، ترکیب کنند.

لوازم داخلی و تودوزی تحت شرایط عادی یا در اثر نور. خسارات مستقیم یا اتفاقی، مانند هزینه های سوخت، تلفن، سفر، بارگیری نامناسب، ضرر شخصی یا تجاری و ضررهایی که در نتیجه عدم امکان استفاده از خودرو پیش آید.

◀ هرگونه آسیب دیدگی رنگ بدنه خودرو یا شیشه ها اعم از خراشیدگی فرو رفتگی، و یا آسیب های ناشی از حمل و نقل، فضولات پرندگان، عناصر جاده) مانند شن، ماسه، سنگریزه، گرد و غبار(ریخته شدن مواد شیمیایی و نظایر آنها.

◀ در صورت وجود هرگونه سوال و پرسشی در خصوص گارانتی خودرو و شرایط آن می توانید با آدرس ایمیل warranty@persiakhodro.ir مکاتبه نمایید.

حافظه اطلاعات

بسیاری از قطعات الکترونیکی در خودروی شما به حافظه های اطلاعاتی ای مجهز شده اند که اطلاعات فنی در مورد شرایط خودرو، رویدادها و عیوب را به طور موقتی یا دائمی ذخیره می کنند. این اطلاعات فنی عموماً وضعیت یک قطعه، یک واحد، یک سیستم یا محیط را ثبت می کنند:

- ◀ حالت عملیاتی قطعات سیستم، برای مثال سطح پر شدن.
- ◀ پیام های وضعیت برای خودرو و قطعات معین آن، مثلاً سرعت گردش چرخ/سرعت موتور، کاهش سرعت، شتاب عرضی.
- ◀ اختلال ها و عیوب در قطعات مهم سیستم، مانند چراغ ها و ترمزها.
- ◀ پاسخ های خودرو به شرایط خاص مانند عمل کردن کیسه هوا یا درگیر شدن سیستم کنترل پایداری.
- ◀ شرایط محیطی مانند دما.

ماهیت این اطلاعات کاملاً فنی است و برای تشخیص و تصحیح عیوب و بهینه کردن کارکردهای خودرو مورد استفاده قرار می گیرد. نمودارهای حرکت در طول مسیرهای پیموده شده را نمی توان از این اطلاعات ایجاد کرد. هنگامی که ارائه خدمات مانند خدمات تعمیرات، فرایندهای خدماتی، مطالبات گارانتی و تضمین کیفیت مورد استفاده قرار می گیرد، این اطلاعات فنی را می توان از حافظه های رویداد و عیوب توسط کارمندان مرکز خدماتی مجاز یا هر مرکز خدمات یا تعمیرگاه واجد شرایط

برای خواندن اطلاعات ثبت شده توسط یک EDR، تجهیزات خاص لازم است و دستیابی به خودرو یا EDR مورد نیاز است. علاوه بر سازنده خودرو، سایر طرفین مانند سازمان های اجرای قانون، که دارای تجهیزات خاص هستند، اگر به خودرو یا EDR دسترسی داشته باشند می توانند اطلاعات را بخوانند.

شماره شناسایی خودرو

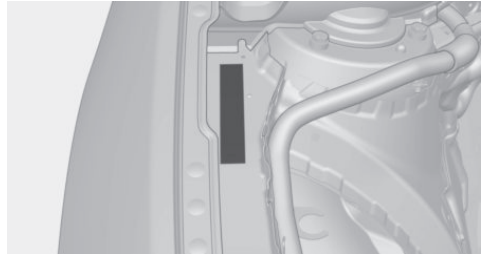

شماره شناسایی خودرو را می توان در محفظه موتور یافت. شماره شناسایی خود را می توان در پشت شیشه جلو خودرو نیز یافت.





در یک نگاه

در این بخش بررسی‌ها در مورد دکمه‌ها، سویچ‌ها و صفحات نمایش با هدف آشنایی شما با خودرویتان انجام می‌شود. همچنین شما سریعاً با مفاهیم کنترل و آپشن‌های موجود، آشنا می‌شوید.

اتاق

ویژگی ها و آپشن های خودرو

در این بخش همه استانداردها، ویژگی های خاص هر کشور و آپشن هایی که در ورژن ها ارائه شده، توضیح داده می شود. ویژگی هایی که با توجه به آپشن های انتخابی یا ورژن کشور شما، ممکن است در خودروی شما وجود نداشته باشند نیز توضیح

همه چیز پیرامون فرمان

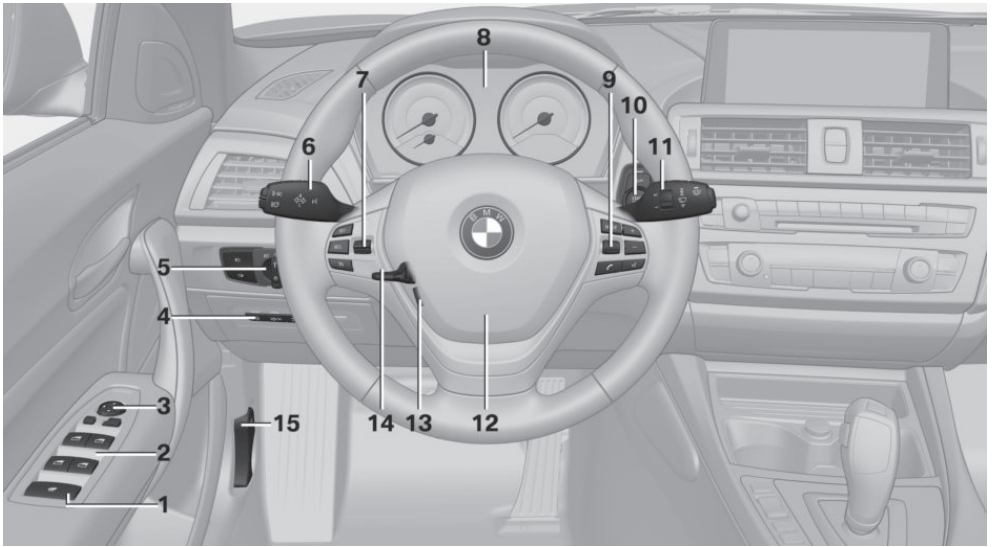



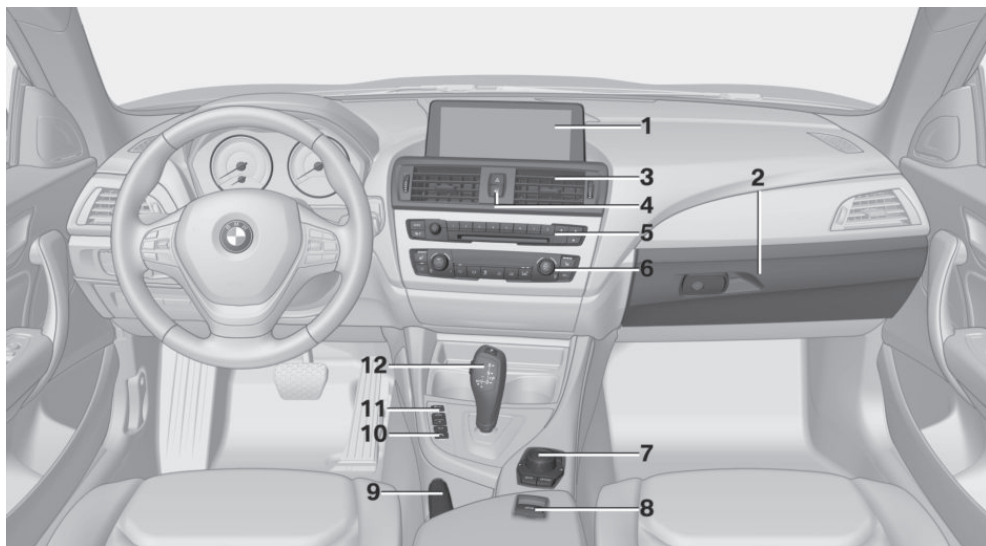

- | | |
|---|-------------------------------------|
| ۱ پنجره های برقی، (همه پنجره ها) - صفحه ۵۷ | ۵ چراغ ها |
| ۲ پنجره های برقی، (بصورت تک تک و جداگانه) - صفحه ۵۷ | چراغ های مه شکن جلو - صفحه ۱۱۱ |
| ۳ تنظیم آینه های بیرونی - صفحه ۷۳ | کلید چراغ - صفحه ۱۰۸ |
| ۴ محافظه داشبورد در سمت راننده - صفحه ۱۷۱ | چراغ خاموش |
| سیستم کمکی راننده | چراغ های روشن در طول روز - صفحه ۱۱۰ |
| ایمنی هوشمند - صفحه ۱۲۴ | چراغ های پارک - صفحه ۱۰۸ |
| هشدار خروج از لاین - صفحه ۱۳۰ | نور پایین - صفحه ۱۰۸ |

- ۸ صفحه آمپر - صفحه ۹۵
- ۹ دکمه های روی فرمان سمت راست
- منبع سرگرمی، دفترچه راهنمای مربوط به قسمت های مسیریابی، سرگرمی و ارتباط را ببینید. - صفحه ۶
- حجم صدا، دفترچه راهنمای مربوط به قسمت های مسیریابی، سرگرمی و ارتباط را ببینید. - صفحه ۶
- سیستم فرمان صوتی - صفحه ۲۵
- تلفن، دفترچه راهنمای مربوط به قسمت های مسیریابی، سرگرمی و ارتباط را ببینید. صفحه ۶
- کلید چرخشی برای لیست انتخابی - صفحه ۱۰۳
- روشن/ خاموش کردن موتور و باز کردن/ بستن سویچ - صفحه ۸۱
- کارکرد اتوماتیک Start/Stop - صفحه ۸۲
- ۱۰ کلید START STOP ENGINE
- ۱۱ اهرم سمت راست فرمان
- برف پاک کن - صفحه ۸۶
- سنسور باران - صفحه ۸۷
- شستشوی شیشه جلو و چراغ های جلو صفحه ۸۷
- بوق ۱۲
- گرمکن فرمان - صفحه ۷۵ ۱۳
- تنظیم فرمان - صفحه ۷۵ ۱۴
- باز کردن درب موتور - صفحه ۲۱۳ ۱۵
- کنترل اتوماتیک چراغ جلو - صفحه ۱۰۹
- کنترل چراغ های Adaptive - صفحه ۱۱۰
- سیستم کمکی نور بالا - صفحه ۱۱۱
- روشنایی صفحه آمپر - صفحه ۱۱۲
- ۶ اهرم سمت چپ فرمان
- راهنما - صفحه ۸۵
- نور بالا، فلاشر چراغ جلو - صفحه ۸۵
- سیستم کمکی نور بالا - صفحه ۱۱۱
- چراغ های پارک کنار جاده - صفحه ۱۰۸
- کامپیوتر On-Board - صفحه ۱۰۴
- دکمه های سمت چپ فرمان
- کروز کنترل روشن/ خاموش، توقف صفحه ۱۴۰
- کروز کنترل: ذخیره سرعت
- کروز کنترل: از سرگیری سرعت
- ۷ راکر سویچ کروز کنترل
- 
- 
- 
- 
- 
- 
- 
- 
- 
- 
- 
- 
- 
- 
- 
- 
- 
- 
- 
- 

کارکرد ها و کنترل های روی کنسول مرکزی



- | | | |
|----|---|---|
| ۱ | صفحه نمایش - صفحه ۱۸ | |
| ۲ | محفظه داشبورد - صفحه ۱۷۰ | |
| ۳ | تهویه - صفحه ۱۶۰ | |
| ۴ | سیستم هشدار خطر - صفحه ۲۳۲ |  |
| ۵ | رادیو/CD / مولتی مدیا، دفترچه راهنمای مربوط به قسمت های مسیریابی، سرگرمی و ارتباط را ببینید. صفحه ۶ |  |
| ۶ | سیستم تهویه مطبوع - صفحه ۱۵۴ | |
| ۷ | کنترلر با دکمه ها - صفحه ۱۵۴ | |
| ۸ | کانورتیبل تاپ - صفحه ۵۸ | |
| ۹ | ترمز دستی - صفحه ۸۴ | |
| ۱۰ | کنترل فاصله پارک PDC - صفحه ۱۴۲ |  |
| | دوربین دید عقب - صفحه ۱۴۶ | |
| | سیستم کمکی پارک - صفحه ۱۴۹ | |
| | کنترل دینامیک رانندگی - صفحه ۱۳۶ |  |
| | کنترل پایداری دینامیکی DSC - صفحه ۱۳۴ |  |
| ۱۲ | اهرم سردنده گیربکس استیترونیک - صفحه ۹۰ | |
| | اهرم سردنده گیربکس دستی - صفحه ۸۹ | |

همه چیز پیرامون سقف خودرو



- | | | | | | |
|--|--|----------|---|--|----------|
| <p>چراغ های داخلی - صفحه ۱۱۲</p> <p>لامپ نشانگر، کیسه هوای سرنشین صندلی جلو - صفحه ۱۱۶</p> | | <p>۴</p> | <p>درخواست اضطراری هوشمند، SOS
صفحه ۲۳۲</p> | | <p>۱</p> |
| | | <p>۵</p> | <p>چراغ های مطالعه - صفحه ۱۱۲</p> | | <p>۲</p> |

iDrive

عملکرد

مرور کلی

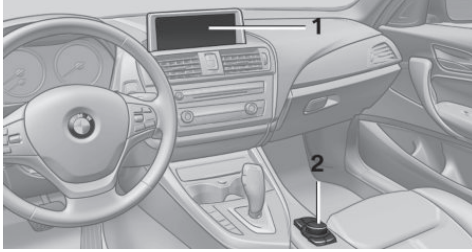

- ۱ صفحه نمایش
- ۲ کنترلر همراه با دکمه‌ها و صفحه‌ی لمسی

صفحه نمایش

اطلاعات کلی

برای تمیز کردن صفحه نمایش، از دستورالعمل‌های محافظتی پیروی کنید، رجوع به صفحه ۲۴۳. از قرار دادن اجسام در نزدیکی صفحه نمایش خودداری کنید. در غیر این صورت صفحه نمایش ممکن است آسیب ببیند. در مواقعی که دمای صفحه نمایش مثلا بخاطر تابش شدید خورشید بسیار بالا باشد؛ میزان روشنایی صفحه ممکن است به میزان بسیار پایین و حتی در حد غیرفعال برسد. به محض اینکه دما بواسطه قرارگیری در سایه یا سیستم تهویه مطبوع کاسته شود، وضعیت به حال عادی بازمیگردد.

روشن کردن

۱. سویچ را باز کنید.
۲. کنترلر را فشار دهید.

خاموش کردن

۱. دکمه را فشار دهید.

ویژگی‌ها و آپشن‌های خودرو

در این بخش همه استانداردها، ویژگی‌های خاص هر کشور و آپشن‌هایی که در ورژن‌ها ارائه شده است توضیح داده می‌شود. ویژگی‌هایی که با توجه به آپشن‌های انتخابی یا ورژن کشور شما ممکن است در خودروی شما وجود نداشته باشند نیز توضیح داده شده‌اند. این موضوع در مورد عملکردها و سیستم‌های مربوط به ایمنی خودرو نیز صدق می‌کند. مقررات خاص هر کشور بایستی زمان استفاده از امکانات و سیستم‌ها مورد توجه قرار گیرد.

مفهوم

iDrive عملکرد بسیاری از سویچ‌ها و کلیدها را با هم ترکیب می‌کند. بنابراین، این کارکردها تنها از طریق کنترلر قابل دسترسی و اجرا هستند.

اطلاعات ایمنی

هشدار



راه اندازی سیستم اطلاعاتی یکپارچه و تجهیزات ارتباطاتی در حال رانندگی می‌تواند حواس راننده را از ترافیک منحرف کند. ممکن است کنترل خودرو از دست برود. خطر تصادف وجود دارد. از سیستم یا تجهیزات فقط در هنگامی استفاده کنید که وضعیت ترافیک اجازه می‌دهد. در صورت لزوم، خودرو را متوقف کنید و از سیستم‌ها و تجهیزات در هنگامی که خودرو ساکن است، استفاده کنید. ►

◀ حرکت در چهار جهت.

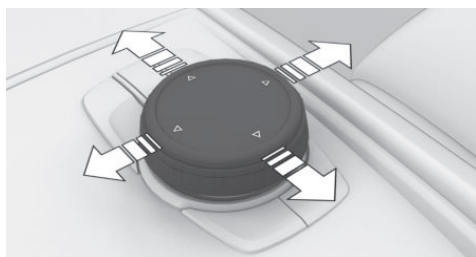

دکمه های روی کنترلر

کارکرد	دکمه
یکبار فشار دهید: منوی اصلی را فراخوانی می کند.	MENU
دوبار فشار دهید: منوهای که اخیراً مورد استفاده قرار گرفته را باز می کند.	MENU
منوی ارتباطات را باز می کند.	COM
منوی رسانه/رادیو را باز می کند.	MEDIA
منوی ورودی مقصد برای مسیریابی را باز می کند.	NAV
نقشه مسیریابی را باز می کند.	MAP
قسمت قبلی را باز می کند.	BACK
منوی Options را باز می کند.	OPTION

عملکرد با کنترلر

باز کردن منوی اصلی

این دکمه را فشار دهید.



۲. "Turn off control display"

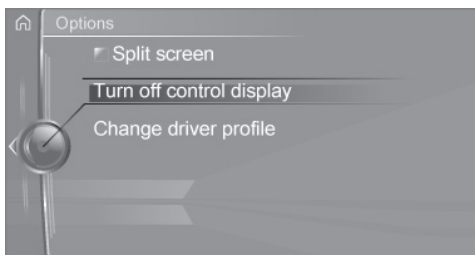

کنترلر

اطلاعات کلی

دکمه ها می توانند مستقیماً برای باز کردن منوهای مورد استفاده قرار بگیرند. کنترلر می تواند برای انتخاب عبارت های منو و ایجاد تنظیمات، مورد استفاده قرار گیرد. بعضی از عملکردهای iDrive را می توان با استفاده از صفحه لمسی روی کنترلر مورد استفاده قرار داد. به صفحه ۲۲ رجوع کنید.

عملکرد

◀ چرخاندن.

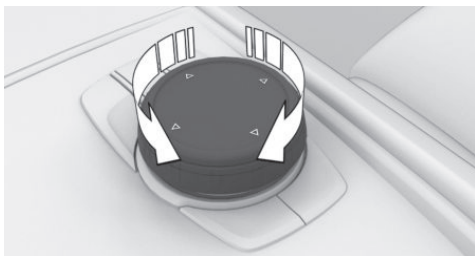

◀ فشار دهید.

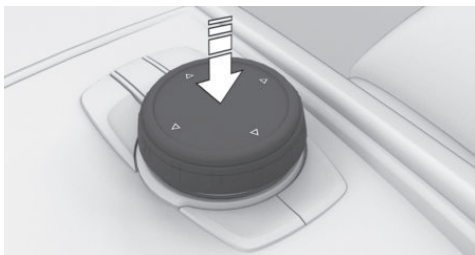

- کنترلر را به سمت راست حرکت دهید. <
- صفحه جدیدی باز می شود.

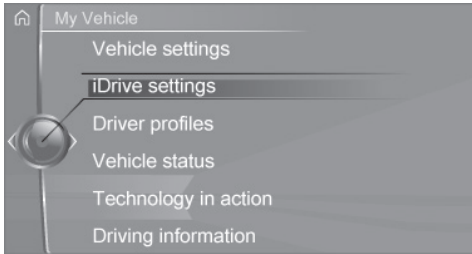

فلش های سفیدی که به سمت چپ یا راست اشاره می کنند نشانگر آن است که صفحه های بیشتری می تواند باز شود.

باز کردن منوهایی که اخیرا مورد استفاده قرار گرفته اند

منوهایی که اخیرا مورد استفاده قرار گرفته اند را می توان نمایش داد.

این دکمه را دو بار فشار دهید. MENU

باز کردن منوی آپشن ها

این دکمه را فشار دهید. OPTION

منوی "Options" نمایش داده می شود.

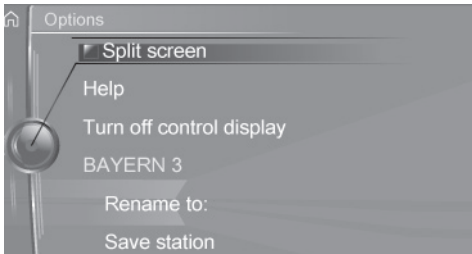

منوی "OPTIONS" از قسمت های مختلفی تشکیل شده است:

- تنظیمات صفحه مثلا "Split screen". <
- آپشن های کنترل برای منوی اصلی انتخاب شده، مثلا "Media/Radio". <
- در صورت قابل اجرا بودن، آپشن های عملیاتی بیشتر مثلا "Save station". <



منوی اصلی نمایش داده می شود. همه عملکردهای iDrive را می توان در منوی اصلی اجرا کرد.

انتخاب عبارات های منو

عبارات هایی که در منو برجسته می باشند را می توان انتخاب کرد.

- کنترلر را تا زمانی که منوی مورد نظر برجسته شود بچرخانید.



- کنترلر را فشار دهید.

عبارات های منو در دفترچه راهنمای مالکان

عبارات هایی که در دفترچه راهنمای مالکان درون "... " قرار گرفته اند قابل انتخاب می باشند. مانند "iDrive Setting".

تغییر بین صفحه ها

بعد از اینکه یک آیتم برای مثال "iDrive Setting" انتخاب می شود، صفحه جدیدی نمایش داده می شود.

- کنترلر را به سمت چپ حرکت دهید. <
- صفحه فعلی را می بندد و صفحه قبلی را نمایش می دهد.

این دکمه را فشار دهید. BACK

صفحه قبلی باز می شود.

انتقال بین حروف بزرگ و کوچک، اعداد و کاراکترها

بسته به منو، می توانید بین حروف بزرگ و کوچک و اعداد، حرکت کنید.

نماد	معنا
ABC	حروف را وارد کنید.
	اعداد را وارد کنید.
ABC یا abc	بین حروف بزرگ و کوچک تغییر ایجاد کنید.

مقایسه ورودی

هنگام وارد کردن نام ها و آدرس ها، انتخاب به هر حرف وارد شده محدود می گردد و ممکن است حروف به طور اتوماتیک اضافه شوند.

ورودی ها به طور مداوم با داده های ذخیره شده در خودرو مقایسه می شوند.

◀ فقط حرفی در هنگام ورود ارائه می شوند که داده برای آنها موجود است.

◀ جستجوی مقصد: نام مکان ها می توان به زبان های موجود از طریق iDrive وارد شوند.

استفاده از فهرست الفبا

برای لیست های الفبا با بیش از ۳۰ ورودی، حرف هایی که یک ورودی برای آنها وجود دارد در لبه سمت چپ نمایش داده می شوند.

۱. کنترلر را سریعاً به سمت چپ یا راست بچرخانید.

همه حرف هایی که برای آنها ورودی وجود دارد در لبه چپ نمایش داده می شوند.

۲. اولین حرف ورودی مطلوب را انتخاب کنید. اولین ورودی حرف انتخاب شده نمایش داده می شود.

تغییر دادن تنظیمات

۱. یک زمینه را انتخاب کنید.

۲. کنترلر را تا زمانی که تنظیمات مورد نظر نمایش داده می شود بچرخانید.

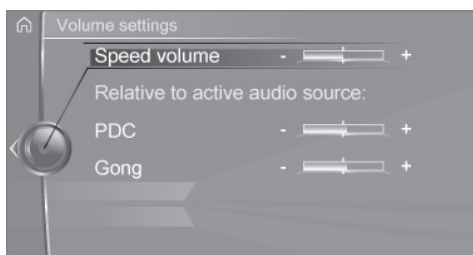

۳. کنترلر را فشار دهید.

فعالسازی / غیرفعالسازی کارکرد ها

یک چک باکس قبل از هر آیتم در منو می آید. این وضعیت فعال یا غیرفعال بودن کارکرد ها را نشان می دهد. انتخاب هر آیتم از منو، کارکرد را فعال یا غیر فعال می کند.

کارکرد فعال است.

کارکرد غیرفعال است.

وارد کردن حروف و اعداد

اطلاعات کلی

حروف و اعداد را می توان با استفاده از کنترلر وارد کرد. نمایش صفحه کلید به طور اتوماتیک تغییر می کند.

وارد کردن

۱. کنترلر را بچرخانید: حروف یا اعداد را انتخاب کنید.

۲. OK: ورود را تایید کنید.

نماد	کارکرد
⬅	کنترلر را فشار دهید: حروف یا عدد را پاک کنید.
⬅	کنترلر را به سمت پایین فشار داده و نگه دارید: همه حروف و اعداد را پاک کنید.

◀ برای وارد کردن خط زیرین، در ناحیه پایینی پد لمسی دست خود را به طرف راست بکشید.

صفحه لمسی

اطلاعات کلی

بعضی از کارکرد های iDrive را می توان با استفاده از صفحه لمسی بر روی کنترلر به کار گرفت:
انتخاب کارکردها:

کنترل ها	کارکرد
با دست به سمت مورد نظر بکشید.	حرکت روی نقشه یا سایت های اینترنتی.
با دوانگشت نقشه را به بیرون یا داخل بکشید.	بزرگ کردن/ کوچک کردن نقشه یا سایت های اینترنتی.
یک بار ضربه بزنید.	نمایش منو یا باز کردن یک لینک در اینترنت.

۱. "My Vehicle"

۲. "iDrive Settings"

۳. "Touchpad"

۴. کارکرد مورد نظر را انتخاب کنید.

◀ "Speller": حروف و اعداد را وارد کنید.

◀ "Map": استفاده از نقشه.

◀ "Browser": آدرس های اینترنتی را وارد کنید.

◀ "Search fields": حروف را بدون انتخاب از

لیست زمینه بنویسید.

◀ "Audio feedback": حروف و اعداد وارد شده را

تلفظ می کند.

Split screen

اطلاعات کلی

اطلاعات اضافه دیگر مانند اطلاعات کامپیوتر On-Board می تواند در سمت راست صفحه نمایش نشان داده شود.

در تصویر صفحه نمایش تقسیم شده، که آن را اصطلاحاً Screen split می نامند، این اطلاعات حتی اگر شما منوی دیگری را باز کنید، آشکار باقی می ماند.

وارد کردن حروف و اعداد

در آغاز، وارد کردن حروف نیازمند کمی تمرین است. هنگام وارد کردن به موارد زیر توجه کنید:

◀ سیستم حروف بزرگ و کوچک را از هم تشخیص می دهد. برای وارد کردن، ممکن است تغییر بین حروف بزرگ و کوچک، اعداد و کاراکترها لازم باشد. به صفحه ۲۱ رجوع کنید.

◀ حروف را به همان صورتی که روی صفحه نمایش نشان داده شده است، وارد نمایید.

◀ همیشه حروف مرتبط را به صورتی وارد کنید که حروف از هم قابل تشخیص باشند. ورودی های قابل قبول، وابسته به زبان تنظیم شده اند. در جایی که نیاز به وارد کردن کاراکترهای خاص دارید، از کنترلر استفاده کنید.

◀ برای پاک کردن یک کاراکتر، بر روی پد لمسی، دست خود را به سمت چپ بکشید.

◀ برای وارد کردن فاصله (Space)، بر روی مرکز پد لمسی، دست خود را به سمت راست بکشید.

◀ برای وارد کردن خط فاصله، در ناحیه بالایی پد لمسی، دست خود را به طرف راست بکشید.

روشن و خاموش کردن Screen split

۱. این دکمه را فشار دهید.



۲. "Split screen"

انتخاب نمایشگر

نمایشگر را در جایی که Screen split پشتیبانی می شود می تواند در منوها انتخاب کرد.

۱. کنترلر را تا زمانی که "Split Screen" انتخاب می شود حرکت دهید.

تلفن

علامت	معنا
	تماس دریافتی یا ارسالی.
	تماس از دست رفته.
	قدرت دریافت شبکه تلفن همراه.
	جستجوی شبکه.
	شبکه تلفن همراه موجود نمی باشد.
	وضعیت بحرانی شارژ تلفن همراه حاصل شده است.
	رومینگ فعال می باشد.
	پیام کوتاه (SMS) دریافت شده است.
	پیام دریافت شده است.
	یادآوری کننده.
	ارسال امکان پذیر نیست.
	شماره های تماس بارگذاری شده است.

سرگرمی

علامت	معنا
	پخش کننده CD/DVD.
	مجموعه موسیقی.
	درگاه AUX-IN.
	بلوتوث صوتی.
	رابط صوتی USB.
	رابط صوتی تلفن همراه.
	سرگرمی آنلاین.
	WiFi
	iPod

۲. کنترلر را فشار دهید.



۳. آیتم منوی مورد نظر را انتخاب کنید.

مشخص کردن تعداد صفحات نمایش

مشخص کردن تعداد صفحات نمایش امکان پذیر است.

۱. کنترلر را به سمت راست ببرید تا Screen split انتخاب شود.
۲. کنترلر را فشار دهید.
۳. "Personalize menu"
۴. تنظیمات مورد نظر را انتخاب کنید.
۵. کنترلر را به سمت چپ ببرید.

اطلاعات وضعیت

اطلاعات کلی

فیلد وضعیت را می توان در فضای بالایی صفحه نمایش یافت. اطلاعات وضعیت به شکل علائم نمایش داده می شود.

نماد های فیلد وضعیت

رادیو

علامت	معنا
	ایستگاه رادیویی HD دریافت می شود.
	رادیوی ماهواره ای روشن می باشد.

منوی تخصیص دکمه‌ها در نوار بالایی صفحه نمایش نشان داده خواهد شد.

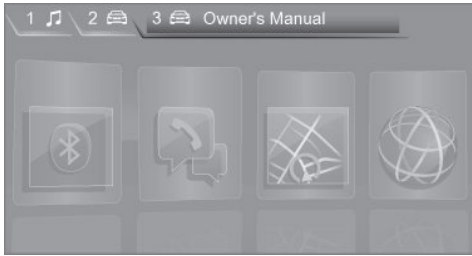

نماد های بیشتر

علامت	معنا
	پیام Check Control.
	دستورالعمل های صوتی خاموش می باشد.
	اتصال رمزگذاری شده فعال نیست.
	درخواست موقعیت کنونی خودرو.
	موقعیت کنونی خودرو را چک کنید.

حذف تنظیم برنامه برای دکمه‌ها

۱. دکمه های ۱ و ۸ را همزمان به مدت حدود ۵ ثانیه فشار دهید.

۲. "OK"

دکمه های حافظه قابل برنامه ریزی

اطلاعات کلی

کارکرد های iDrive می توانند بروی دکمه های حافظه قابل برنامه ریزی، ذخیره شوند و مستقیما برای انجام امور، فراخوانی شوند. برای مثال ایستگاه های رادیویی، نقاط مقصد مسیر یابی، شماره های تلفن و ورودی های منوها. تنظیمات برای پروفایلی که اخیرا استفاده شده است، ذخیره می شود.

ذخیره یک عملکرد

۱. از طریق iDrive، کارکرد مورد نظر خود را انتخاب کنید.

۲. دکمه مورد نظر خود را فشار داده و نگهدارید

تا زمانی که سیگنال به صدا درآید.

اجرای یک عملکرد

این دکمه را فشار دهید.

کارکرد، بدون درنگ شروع به کار خواهد کرد. این همانند آن است که به محض فشار دادن یک دکمه، شماره تلفن مورد نظر شماره گیری شود.

نشان دادن منوی تخصیص دکمه‌ها

با انگشتان خود، دکمه‌ها را لمس کنید. توجه داشته باشید که برای لمس دکمه‌ها باید از پوشیدن دستکش یا استفاده از اشیا دیگر خودداری شود.

سیستم فرمان صوتی

ویژگی ها و آپشن های خودرو

در این بخش همه استانداردها، ویژگی های خاص هر کشور و آپشن هایی که در ورژن ها ارائه شده است توضیح داده می شود. ویژگی هایی که با توجه به آپشن های انتخابی یا ورژن کشور شما ممکن است در خودروی شما وجود نداشته باشند نیز توضیح داده شده اند. این موضوع در مورد عملکردها و سیستمهای مربوط به ایمنی خودرو نیز صدق می کند. مقررات خاص هر کشور بایستی زمان استفاده از امکانات و سیستم ها مورد توجه قرار گیرد.

مفهوم

- ◀ اغلب عملکردهایی که روی صفحه نمایش نشان داده می شود را می توان با فرمان های صوتی و از طریق سیستم فرمان صوتی، بکار گرفت. سیستم صوتی در زمان وارد کردن فرمان ها با دادن اعلان هایی از شما پشتیبانی می کند.
- ◀ عملکردهایی که تنها در صورتیکه خودرو ساکن باشد قابل اجرا هستند، نمی توانند از طریق سیستم فرمان صوتی مورد استفاده قرار گیرند.
- ◀ سیستم از یک میکروفون ویژه که سمت راننده وجود دارد استفاده می کند.
- ◀ «...» دستورالعمل های کلامی در دفترچه راهنمای مالکان برای استفاده به توسط سیستم فرمان صوتی.

شرایط لازم

از طریق صفحه نمایش زبانی را تنظیم کنید که توسط سیستم فرمان صوتی پشتیبانی می شود تا بدین طریق فرمان های صوتی قابل تشخیص باشند. برای تنظیم زبان به صفحه ۲۸ رجوع کنید.

استفاده از سیستم فرمان صوتی

آماده به کار کردن سیستم فرمان صوتی

۱.  این دکمه را روی فرمان فشار دهید.
 ۲. برای دریافت سیگنال صبر کنید.
 ۳. دستور را بگویید.
- این علامت در صفحه آمپر نشان دهنده آن است که سیستم فرمان صوتی آماده به کار می باشد. در صورتی که دستوری در دسترس نمی باشد، آن را از طریق iDrive اجرا کنید.

پایان دادن به سیستم فرمان صوتی

- به آرامی دکمه روی فرمان را فشار دهید و یا  را بگویید. «Cancel» را بگویید.

دستور های قابل اجرا

اغلب بخش های منو بر روی صفحه نمایش را می توان به صورت صوتی فراخوانی کرد. دستورات از سایر منوها را نیز می توان بیان کرد. شما می توانید لیستی مانند لیست تلفن را از طریق سیستم فرمان صوتی انتخاب کنید. بدین منظور آنها را با صدای بلند دقیقاً همانطور که در لیست مورد نظر نمایش داده می شوند، بخوانید.

نمایش دستورهای ممکن

- در ناحیه بالایی صفحه نمایش ظاهر می شود:
- ◀ دستورهای ممکن برای منوی کنونی.
 - ◀ دستورهای ممکن از سایر منوها.
 - ◀ وضعیت شناسایی صدا.
 - ◀ اتصال رمزگذاری در دسترس نمی باشد.

کمک‌هایی در مورد سیستم فرمان صوتی

- ◀ برای اعلام اطلاعات در مورد اصول راه اندازی برای سیستم فرمان صوتی با صدای بلند بگویید:
 - ◻ General information on voice control
- ◀ برای اعلام کمک برای منوی کنونی با صدای بلند بگویید:
 - ◻ Help

یک مثال: باز کردن تنظیمات صدا

دستور های بخش های منو، دقیقاً به همان صورتی که از طریق کنترلر انتخاب می شوند، بیان می شوند.

۱. در صورت نیاز خروجی صدای بخش Entertainment را روشن نمایید.
۲. این دکمه را روی فرمان فشار دهید. 
۳. ◻ Media and radio
۴. ◻ Tone

تنظیمات

تنظیمات دیالوگ صوتی

سیستم را در حالت استاندارد قرار دهید یا از ورژن کوتاه استفاده کنید.

ورژن کوتاه دیالوگ صوتی، پیام های کوتاه را به صورت مخفف اجرا می کند.

از طریق iDrive:

۱. "My Vehicle"
۲. "iDrive settings"
۳. "Language"
۴. "Speech mode"
۵. تنظیمات مورد نظر را انتخاب کنید.

انتخاب زبان ورودی

برای برخی زبان ها، زبان ورودی را می توان انتخاب کرد. از طریق iDrive:

۱. "My Vehicle"
۲. "iDrive settings"
۳. "Language"
۴. "Voice control:"
۵. تنظیمات مورد نظر را انتخاب کنید.

فعالسازی شناسایی صدا از طریق سرور

ویژگی شناسایی صدا از طریق سرور عملکرد املا و روش طبیعی ورود مقاصد را در حین بهبود کیفیت شناسایی صدا فراهم می کند. برای استفاده از عملکردها، داده ها به یک ارائه دهنده خدمات منتقل و به طور بومی در آنجا ذخیره می شوند.

۱. "My Vehicle"
۲. "iDrive settings"
۳. "Language"
۴. "Server speech recognition"

صحبت کردن در حین خروجی صوتی

امکان پاسخگویی به سوالات هنگام استفاده از سیستم فرمان صوتی وجود دارد. اگر در فرمان های صوتی به طور نامطلوب اختلال ایجاد می شود، برای مثال به دلیل صدای پس زمینه یا حرف زدن، می توان این عملکرد را غیرفعال کرد.

از طریق iDrive:

۱. "My Vehicle"
۲. "iDrive settings"
۳. "Language"
۴. "Speaking during voice output"

تنظیم صدا

هنگام دادن یک دستورالعمل، دکمه صدا را تا رسیدن به صدای دلخواه بچرخانید.

◀ میزان صدا ثابت میماند؛ حتی اگر میزان صدای منابع دیگر تغییر کند.

◀ میزان صدا برای پروفایل مورد استفاده فعلی ذخیره می شود.

نکاتی در مورد درخواست اضطراری

برای یک درخواست اضطراری از سیستم فرمان صوتی استفاده نکنید. زبری و بمی صدا ممکن است در موقعیت های پر استرس تغییر کنند.

این می تواند بی دلیل باعث تاخیر ارتباطات تلفنی شود. به جای آن از دکمه SOS که در کنار آینه وسط است استفاده کنید. رجوع به صفحه ۲۳۲.

شرایط محیطی

- < دستورها، اعداد و حروف را به نرمی و شمرده شمرده و با بلندی صدای نرمال، بدون تاکید یا تکیه، و با سرعت عادی بیان کنید.
- < همیشه دستورها را به زبان سیستم فرمان صوتی بیان کنید.
- < درها، پنجره ها و سانروف را ببندید تا از تداخل صداها جلوگیری شود.
- < هنگام صحبت کردن با سیستم، از ایجاد صداهای دیگر بپرهیزید.

تنظیمات عمومی

ویژگی ها و آپشن های خودرو

در این بخش همه استانداردها، ویژگی های خاص هر کشور و خصوصیات و آپشن هایی که در ورژن های مختلف ارائه شده است توضیح داده می شود. ویژگی هایی که با توجه به آپشن های انتخابی یا ورژن کشور ممکن است در خودروی شما وجود نداشته باشند نیز توضیح داده شده اند. این موضوع در مورد عملکردها و سیستمهای مربوط به ایمنی خودرو نیز صدق می کند. مقررات خاص هر کشور بایستی زمان استفاده از امکانات و سیستم ها مورد توجه قرار گیرد

زبان

تنظیم زبان

از طریق iDrive:

۱. "My Vehicle"
۲. "iDrive settings"
۳. "Language"
۴. "Language:"

۵. تنظیمات مورد نظر را انتخاب کنید.

تنظیمات برای پروفایلی که اخیرا مورد استفاده قرار گرفته ذخیره می شود.

تنظیم گفتگوی صوتی

گفتگوی صوتی برای سیستم فرمان صوتی، به صفحه ۲۶ رجوع نمایید.

زمان

تنظیم منطقه زمانی

از طریق iDrive:

۱. "My Vehicle"
۲. "iDrive settings"
۳. "Date and time"
۴. "Time zone:"

۵. تنظیمات مورد نظر را انتخاب کنید.

تنظیمات برای پروفایلی که اخیرا مورد استفاده قرار گرفته ذخیره می شود.

تنظیم زمان

از طریق iDrive:

۱. "My Vehicle"
۲. "iDrive settings"
۳. "Date and time"
۴. "Time:"

۵. کنترلر را بچرخانید تا ساعت مورد نظر نمایش داده شود.

۶. کنترلر را فشار دهید.

۷. کنترلر را بچرخانید تا دقیقه مورد نظر نمایش داده شود.

۸. کنترلر را فشار دهید.

تنظیمات برای پروفایلی که اخیرا مورد استفاده قرار گرفته ذخیره می شود.

تنظیم قالب زمان

از طریق iDrive:

۱. "My Vehicle"
۲. "iDrive settings"
۳. "Date and time"
۴. "Time format:"

۵. تنظیمات مورد نظر را انتخاب کنید.

تنظیمات برای پروفایلی که اخیرا مورد استفاده قرار گرفته ذخیره می شود.

تنظیم اتوماتیک زمان

بسته به ویژگی های انتخابی خودروی شما، زمان، تاریخ و در صورت نیاز منطقه زمانی به طور اتوماتیک به روز رسانی می شوند.

از طریق iDrive:

۱. "My Vehicle"
۲. "System settings"

از طریق iDrive:

۱. "My Vehicle"
 ۲. "iDrive settings"
 ۳. "Units"
 ۴. آیتم منوی مورد نظر را انتخاب کنید.
 ۵. تنظیمات مورد نظر را انتخاب کنید.
- تنظیمات برای پروفایلی که اخیراً مورد استفاده قرار گرفته ذخیره می شود.

فعالسازی / غیرفعالسازی نمایش موقعیت کنونی خودرو

اگر سیستم GPS فعال شده باشد، موقعیت کنونی خودرو را می توان در برنامه ConnectedDrive مربوطه یا در پورتال مشتری ConnectedDrive نمایش داد.

از طریق iDrive:

۱. "My Vehicle"
۲. "Vehicle settings"
۳. "GPS tracking"
۴. "GPS tracking"

فعالسازی / غیرفعالسازی پنجره های Popup

برای برخی کارکردها، پنجره های Popup به طور خودکار روی صفحه نمایش نشان داده می شوند. برخی از این پنجره های Popup را می توان فعال یا غیرفعال کرد.

۱. "My Vehicle"
 ۲. "iDrive settings"
 ۳. "Pop-ups"
 ۴. تنظیمات مورد نظر را انتخاب کنید.
- تنظیمات برای پروفایلی که اخیراً مورد استفاده قرار گرفته ذخیره می شود.

۳. "Date and time"

۴. "Automatic time setting"

تنظیمات برای پروفایلی که اخیراً مورد استفاده قرار گرفته ذخیره می شود.

تاریخ

تنظیم تاریخ

از طریق iDrive:

۱. "My Vehicle"
 ۲. "iDrive settings"
 ۳. "Date and time"
 ۴. "Date:"
 ۵. کنترلر را بچرخانید تا تاریخ مورد نظر نمایش داده شود.
 ۶. کنترلر را فشار دهید.
 ۷. تنظیمات لازم برای ماه و سال را انجام دهید.
- تنظیمات برای پروفایلی که اخیراً مورد استفاده قرار گرفته ذخیره می شود.

تنظیم قالب تاریخ

از طریق iDrive:

۱. "My Vehicle"
 ۲. "iDrive settings"
 ۳. "Date and time"
 ۴. "Date format:"
 ۵. تنظیمات مورد نظر را انتخاب کنید.
- تنظیمات برای پروفایلی که اخیراً مورد استفاده قرار گرفته ذخیره می شود.

تنظیم واحدهای اندازه گیری

می توانید واحدهای اندازه گیری را برای برخی موارد مثل مصرف سوخت، فواصل و دما تنظیم کنید.

صفحه نمایش

روشنایی

از طریق iDrive:

1. "My Vehicle"

2. "iDrive settings"

3. "Displays"

4. "Control display"

5. "Brightness"

6. کنترلر را تا زمانی که روشنایی مطلوب تنظیم شود

پچرخانید.

7. کنترلر را فشار دهید.

تنظیمات برای پروفایل رانندگی که اخیراً مورد استفاده قرار گرفته ذخیره می شود.

بسته به شرایط نور، تنظیمات روشنایی ممکن است به وضوح مشهود نباشند.

محافظ صفحه نمایش Screen saver

اگر تنظیماتی از طریق iDriver انجام نشود، بعد از زمانی که می تواند تنظیم شود، محافظ صفحه نمایش ظاهر می شود.

از طریق iDrive:

1. "My Vehicle"

2. "iDrive settings"

3. "Displays"

4. "Control Display"

5. "Screensaver"

6. تنظیمات مورد نظر را انتخاب کنید.

تنظیمات برای پروفایلی که اخیراً مورد استفاده قرار گرفته ذخیره می شود.

پیام ها

مفهوم

منو همه پیام های دریافتی در خودرو را در قالب یک لیست نشان می دهد.

اطلاعات کلی

پیام های زیر را می توان نمایش داد:

◀ پیام های ترافیکی.

◀ پیام های Check Control.

◀ پیام های ارتباطی، مانند ایمیل، SMS یا یادآورها.

◀ پیام های الزامات سرویس های خدماتی.

پیام ها در زمینه وضعیت نیز نشان داده می شوند.

بازبایی پیام ها

در طریق iDrive:

1. "Notifications"

2. پیام مورد نظر را انتخاب کنید.

منوی مربوطه که در آن پیام نمایش داده می شود، باز می شود.

پاک کردن پیام ها

همه پیام ها، به جز پیام های Check Control را می توان

از لیست پاک کرد. پیام های کنترل تا زمانی که مرتبط باشند،

نمایش داده می شوند.

از طریق iDrive:

1. "Notifications"

2. پیام مورد نظر را انتخاب کنید.

3. این دکمه را بزنید.

4. "Delete this notification" یا

"Delete all notifications"

تنظیم

تنظیمات زیر را می توان انجام داد:

◀ برنامه هایی که پیام از آنها مجاز است را انتخاب کنید.

◀ پیام ها را بر اساس تاریخ یا اولویت مرتب نمایید.

از طریق iDrive:

1. "My Vehicle"

2. "iDrive settings"

3. "Notifications"

4. تنظیمات مورد نظر را انتخاب کنید.

حفاظت از داده ها

انتقال داده ها

مفهوم

خودرو کارکردهای مختلفی را ارائه می کند که استفاده از آنها به انتقال داده ها به BMW یا یک ارائه دهنده خدمات نیاز دارد. انتقال داده ها را می توان برای برخی از کارکردها غیرفعال کرد.

اطلاعات کلی

وقتی انتقال داده ها غیرفعال باشد، کارکرد مربوطه را نمی توان مورد استفاده قرار داد. این تنظیمات را فقط در صورت ساکن بودن خودرو انجام دهید.

فعالسازی / غیرفعالسازی انتقال داده ها

از دستورات عمل های روی صفحه نمایش پیروی کنید. از طریق iDrive:

۱. سوئیچ را باز کنید.

۲. "My Vehicle"

۳. "iDrive settings"

۴. "Data privacy"

۵. تنظیمات مورد نظر را انتخاب کنید.

پاک کردن اطلاعات شخصی در خودرو

مفهوم

بسته به میزان استفاده، خودرو اطلاعات شخصی مانند ایستگاه های رادیویی ذخیره شده را Save می کند. این اطلاعات شخصی را می توان به طور دائمی از طریق iDrive پاک کرد.

اطلاعات کلی

با توجه به بسته بندی تجهیزات، اطلاعات زیر را می توان پاک کرد:

< تنظیمات پروفایل.

< ایستگاه های رادیویی ذخیره شده.

< دکمه های محبوب ذخیره شده.

< اطلاعات سفر و کامپیوتر On board.

< مجموعه موسیقی.

< جهت یابی، مثلاً مقاصد ذخیره شده.

< دفترچه تلفن.

< داده های آنلاین، مانند صفحات مورد علاقه و کوکی ها.

< داده های اداری، مانند یادداشت های صوتی.

< Login account.

پاک کردن همه این موارد با هم ممکن است تا ۱۵ دقیقه زمان ببرد.

الزام عملکردی

داده ها را فقط در هنگامی که خودرو ساکن است می توان پاک کرد.

پاک کردن داده ها

به دستورات عمل ها در مورد صفحه نمایش توجه و از آنها پیروی کنید.

از طریق iDrive:

۱. سوئیچ را باز کنید.

۲. "My Vehicle"

۳. "iDrive settings"

۴. "Data privacy"

۵. "Delete personal data"

۶. "Delete personal data"

۷. "OK"

۸. از خودرو خارج شوید و خودرو را قفل کنید.

بعد از ۱۵ دقیقه، فرایند پاک کردن تکمیل می شود.

اگر همه داده ها پاک نشد، این کار را تکرار کنید.

لغو پاک کردن

برای لغو پاک کردن داده ها، موتور را روشن کنید.

اتصالات

مفهوم

وسایلی مانند تلفن های همراه یا لپتاپ ها را می توان به شکل های مختلف به خودرو وصل کرد و مورد استفاده قرار داد.

اطلاعات کلی

آنواع اتصال زیر به یک بار متصل شدن به خودرو نیاز دارند:
بلوتوث.

Internet Hotspot

Apple Carplay

دستگاه های متصل شده بعدا به طور خودکار شناسایی و به خودرو متصل می شوند.
کارکردهای زیر امکان پذیر هستند:

اطلاعات ایمنی

هشدار 

راه اندازی سیستم اطلاعاتی یکپارچه و تجهیزات ارتباطاتی در حال رانندگی می تواند حواس راننده را از ترافیک منحرف کند. ممکن است کنترل خودرو از دست برود. خطر تصادف وجود دارد. از سیستم یا تجهیزات فقط در هنگامی استفاده کنید که وضعیت ترافیک اجازه می دهد. در صورت لزوم، خودرو را متوقف کنید و از سیستم ها و تجهیزات در هنگامی که خودرو ساکن است، استفاده کنید. ►

نمایش لیست دستگاه ها

همه دستگاه های ثبت شده یا متصل شده به خودرو در لیست دستگاه ها نشان داده می شوند.





از طریق iDrive:

۱. "My Vehicle"

۲. "iDrive settings"

۳. "Mobile devices"

یک علامت ظاهر می شود، که نشان می دهد دستگاه برای کدام کارکرد مورد استفاده قرار می گیرد.

کارکرد	علامت
"Telephone"	
"Additional telephone"	
"Bluetooth® audio"	
"Apps"	
"Internet hotspot"	
راه اندازی برنامه های Apple CarPlay از طریق iDrive و توسط دستورات صوتی.	اپل آیفون از طریق Apple CarPlay

نوع اتصال	کارکرد
تلفن همراه از طریق بلوتوث.	تلفن. کارکردهای اداری.
پخش کننده های موسیقی / گوشی هوشمند از طریق بلوتوث یا پورت USB.	پخش موسیقی.
گوشی هوشمند از طریق بلوتوث یا پورتی USB.	استفاده از برنامه ها.
دستگاه ارتباطی سایر از طریق Internet Hotspot.	استفاده از اینترنت.
دستگاه دارای حافظه USB از طریق پورت USB.	اکسپورت و ایمپورت پروفایل های راننده. انجام به روزرسانی های نرم افزار. ایمپورت و اکسپورت سفرهای ذخیره شده. پخش موسیقی.
اپل آیفون از طریق Apple CarPlay.	استفاده از برنامه های Apple CarPlay از طریق iDrive و توسط دستورات صوتی. دفترچه راهنمای مالک را برای جهت یابی، سرگرمی و ارتباطات بخوانید.

اتصال بلوتوث

دستگاه های مناسب

اطلاعات کلی

اطلاعات دقیق در مورد اینکه چه تلفن های همراه و دستگاه های

۴. "Settings"

۵. "Bluetooth@"

فعال کردن / غیرفعال کردن کارکردهای تلفن

برای استفاده از همه کارکردهای پشتیبانی شده تلفن همراه،

کارکردهای زیر باید قبل از اتصال فعال شوند.

از طریق iDrive:

۱. "My Vehicle"

۲. "iDrive settings"

۳. "Mobile devices"

۴. "Settings"

۵. تنظیمات مورد نظر را انتخاب کنید:

◀ "Office"

کارکردها را برای انتقال پیام های کوتاه، ایمیل ها،

تقویم ها، وظایف، یادداشت ها و یادآوری ها به

خودرو فعال کنید. هزینه ها را می توان توسط انتقال

همه داده ها به خودرو متحمل شد.

◀ Contact Image

به منظور نمایش عکس های مربوط به شماره تماس ها

می توان آن را فعال کرد.

۶. کنترلر را به سمت چپ حرکت دهید.

اتصال دستگاه موبایل به خودرو

از طریق iDrive:

۱. "My Vehicle"

۲. "iDrive settings"

۳. "Mobile devices"

۴. "Connect new device"

۵. کارکردی را که دستگاه قرار است برای آنها مورد استفاده

قرار گیرد را انتخاب کنید.

◀ "Telephone" 📞

◀ "Bluetooth@ audio" 🎵

◀ "Apps" ☐

◀ "Apple CarPlay" 🍏

نام بلوتوث خودرو روی صفحه نمایش نشان داده می شود.

۶. از دستگاه موبایل جهت جستجو برای دستگاه های بلوتوث

در اطراف خودرو استفاده کنید.

ارتباطی سیار از طریق رابط بلوتوث پشتیبانی می شوند را می توان در سایت www.bmw.com/bluetooth کسب کرد.

اختلال ها در عملکرد ممکن است با سایر دستگاه ها یا ورژن های نرم افزار رخ دهد.

نمایش شماره شناسایی خودرو و شماره قطعه نرم افزار

شماره شناسایی خودرو و شماره قطعه نرم افزار برای تعیین این

که کدام دستگاه ها پشتیبانی می شوند، مورد نیاز می باشند.

ورژن نرم افزار تلفن همراه نیز ممکن است مورد نیاز باشد.

از طریق iDrive:

۱. "My Vehicle"

۲. "iDrive settings"

۳. "Mobile devices"

۴. "Settings"

۵. "Bluetooth@ info"

۶. "System information"

به روز رسانی نرم افزار (به صفحه ۳۶ مراجعه کنید) را در صورت

نیاز می توان انجام داد.

الزامات کارکردی

◀ دستگاه سازگار، به صفحه ۳۲ مراجعه کنید.

◀ دستگاه آماده عملیات است.

◀ بلوتوث روی دستگاه و در خودرو فعال است. به صفحه ۳۳

رجوع کنید.

◀ پیش تنظیمات بلوتوث مانند قابلیت نمایش، ممکن است

روی دستگاه مورد نیاز باشد. به دفترچه راهنمای مالک

دستگاه رجوع کنید.

◀ عددی با حداقل ۴ و حداکثر ۱۶ رقم باید به عنوان رمز

بلوتوث تعریف شود. این رمز فقط یک بار برای اتصال

مورد نیاز است.

فعال کردن بلوتوث

از طریق iDrive:

۱. "My Vehicle"

۲. "iDrive settings"

۳. "Mobile devices"

- نام بلوتوث خودرو، روی صفحه نمایش دستگاه موبایل ظاهر می شود.
 - نام بلوتوث خودرو را انتخاب کنید.
 - 7. بسته به دستگاه موبایل، یک شماره کنترل نمایش داده می شود یا شما باید خودتان شماره کنترل را وارد کنید.
 - 8. شماره کنترل روی صفحه نمایش را با شماره کنترل روی صفحه نمایش دستگاه مقایسه کنید.
 - شماره کنترل را روی دستگاه و روی صفحه نمایش تایید کنید.
 - 9. همان شماره کنترل را در دستگاه و از طریق iDrive وارد کنید و سپس تایید نمایید.
 - دستگاه متصل شده و در لیست دستگاه ها ظاهر می شود.
 - اگر اتصال ناموفق بود: به سوالات رایج در صفحه ۳۸ رجوع کنید.
- ## اتصال USB
- ### اطلاعات عمومی
- دستگاه های موبایل دارای پورت USB می توانند از طریق رابط USB به سیستم متصل شود. به صفحه ۲۵۰ رجوع کنید.
 - 10. تلفن های همراه و گوشی های هوشمندی که رابط USB از آنها پشتیبانی می کند.
 - آداپتور های Snap-in، پورت USB جداگانه ای را فراهم می سازد که به صورت خودکار به محض قرار گرفتن تلفن همراه سازگار با آن، به آن متصل می گردد.
 - 11. دستگاه های صوتی با پورت USB مانند MP3 player.
 - 12. وسیله های نگهداری اطلاعات دارای پورت USB.
 - فایل های سیستمی رایج ساپورت می شوند. فرمت های FAT32 و exFAT پیشنهاد می شوند.
 - اطلاعات در خصوص دستگاه های USB سازگار با سیستم را می توانید در این وبسایت مشاهده کنید:
www.bmw.com/bluetooth
 - کاربردهای زیر امکان پذیر است:
 - 13. اکسپورت و ایمپورت پروفایل های راننده؛ به صفحه ۵۲ مراجعه کنید.
 - 14. پخش فایل های موسیقی از طریق USB صوتی.
 - 15. پخش فیلم ها از طریق USB تصویری.
- 16. بارگزاری بروز رسانی های نرم افزاری؛ به صفحه ۳۶ مراجعه کنید.
 - هنگام اتصال، موارد زیر را رعایت کنید:
 - 17. هنگام استفاده از پورت USB و اتصال فلش به آن، از اعمال نیرو خودداری نمایید.
 - 18. از یک کابل آداپتور USB انعطاف پذیر استفاده کنید.
 - 19. از دستگاه های نگهداری اطلاعات دارای پورت USB در برابر آسیب مکانیکی محافظت نمایید.
 - 20. با توجه به تعدد دستگاه های صوتی موجود در بازار، لزوماً تمامی دستگاه های دارای پورت USB بر روی سیستم خودرو قابل اجرا نیستند.
 - 21. دستگاه های صوتی را در معرض شرایط حاد آب و هوایی مانند دمای بالا قرار ندهید. به دفترچه راهنمای مالک دستگاه مراجعه کنید.
 - 22. به دلیل تنوع زیاد تکنیک های مختلف فشرده سازی، پخش صحیح فایل های ذخیره شده در دستگاه USB را نمی توان در همه موارد تضمین کرد.
 - 23. جریان شارژ از طریق رابط USB برای دستگاه USB متصل شده تامین می شود (اگر دستگاه از این موضوع پشتیبانی کند). در دماهای بالاتر، دستگاه USB می تواند منجر به کاهش جریان شارژ شود.
 - 24. برای تضمین انتقال صحیح اطلاعات ذخیره شده، دستگاه USB را هنگامی که دستگاه به رابط USB نیز وصل است، از طریق سوکت شارژ نکنید.
 - 25. بسته به چگونگی استفاده از دستگاه USB، ممکن است انجام تنظیمات در دستگاه USB ضروری باشد. دفترچه راهنمای مالک دستگاه را بخوانید.
 - 26. دستگاه های USB نامناسب:
 - 27. هارد درایو های USB.
 - 28. USB hubs.
 - 29. ریدرهای کارت حافظه USB با ورودی های متعدد.
 - 30. دستگاه های USB با فرمت HFS.
 - 31. دستگاه هایی نظیر فن ها و لامپ ها.

اتصال دستگاه

دستگاه USB را با استفاده از یک کابل آداپتور مناسب به یک رابط USB متصل کنید. صفحه ۱۶۷ را بخوانید.
دستگاه USB را به خودرو وصل می شود و در لیست دستگاه ها نمایش داده می شود.

اتصال اینترنت

اطلاعات کلی

تا ۸ دستگاه را می توان به طور همزمان با استفاده از Internet Hotspot متصل کرد.

الزامات کارکردی

- < قرارداد ConnectedDrive.
- < قرارداد دیتا با یک ارائه دهنده خدمات.
- < دستگاه با قابلیت WiFi.
- < WiFi فعال شده روی دستگاه.
- < Internet Hotspot فعال شده در خودرو.
- < باز بودن سوئیچ.

فعال کردن Internet Hotspot

از طریق iDrive:

۱. "My Vehicle"
۲. "iDrive settings"
۳. "Mobile devices"
۴. "Settings"
۵. "Internet hotspot"

اتصال دستگاه به Internet Hotspot

از طریق iDrive:

۱. "My Vehicle"
۲. "iDrive settings"
۳. "Mobile devices"
۴. "Connect new device"
۵. "Internet hotspot" 

نام hotspot و کد hotspot روی صفحه نمایش ظاهر می شوند.

۶. جستجو را برای شبکه های WiFi روی دستگاه انجام دهید. نام شبکه را روی دستگاه انتخاب کنید.
۷. کد hotspot را روی دستگاه وارد کنید و متصل شوید. در حین اولین استفاده از اینترنت از طریق Internet Hotspot، حجم داده ها باید از یک ارائه دهنده خدمات خریداری شود. همه دستگاه های متصل شده از Internet Hotspot، از این حجم داده ها استفاده می کنند.
- در صورت لزوم، حجم داده ها را می توان از فروشگاه ConnectedDrive خریداری کرد.

تنظیمات

نام شبکه و کد hotspot را می توان تغییر داد. به علاوه، نام شبکه را می توان برای جلوگیری از کشف آن توسط سایر دستگاه ها پنهان کرد.

از طریق iDrive:

۱. "My Vehicle"
۲. "iDrive settings"
۳. "Mobile devices"
۴. این دکمه را فشار دهید. 
۵. "Change hotspot key" < کد hotspot مورد نیاز را وارد کنید.
- < "Change hotspot name" نام شبکه مورد نیاز را وارد کنید.
- < "Hide hotspot" کارکرد را فعال یا غیرفعال کنید.
۶. ورود کد hotspot یا نام شبکه را تایید کنید: OK این علامت را انتخاب کنید.

کارکردهای بیشتر

بعد از اتصال اولیه

- < دستگاه در یک دوره کوتاه زمانی اگر موتور در حال کار باشد یا سوئیچ باز باشد، به خودرو متصل می شود.
- < داده های ذخیره شده روی سیم کارت یا در تلفن همراه بعد از شناسایی به خودرو منتقل می شوند.

- از طریق iDrive:
 ۱. "My Vehicle"
 ۲. "iDrive settings"
 ۳. "Mobile devices"
 ۴. دستگاه را انتخاب کنید.
 ۵. "Disconnect device"
- برای برخی دستگاه ها، ممکن است تنظیمات معین مانند گرفتن مجوز ضروری باشد. دفترچه راهنمای مالک دستگاه را ببینید.
- بعد از اتصال اول، دستگاه ها به طور اتوماتیک شناسایی و هنگامی که سوئیچ باز باشد، مجددا متصل می شوند.

پیکربندی دستگاه

کارکردها را می توان برای دستگاه های متصل شده فعال یا غیرفعال کرد.

- از طریق iDrive:
۱. "My Vehicle"
 ۲. "iDrive settings"
 ۳. "Mobile devices"
 ۴. دستگاه مورد نظر را انتخاب کنید.
 ۵. تنظیمات مورد نظر را انتخاب کنید.

اگر یک کارکرد به یک دستگاه اختصاص یابد، کارکرد در جای مناسب برای یک دستگاه که در حال حاضر متصل است غیرفعال می شود و دستگاه قطع خواهد شد.

جابجایی تلفن و تلفن اضافی

اگر دو تلفن همراه به خودرو وصل باشند، کارکردهای تلفن و تلفن اضافی را می توان جابجا کرد.

- از طریق iDrive:
۱. "My Vehicle"
 ۲. "iDrive settings"
 ۳. "Mobile devices"
 ۴. "Settings"
 ۵. "2 and 1 Swap telephone"

اتصال یک دستگاه خاص

- از طریق iDrive:
۱. "My Vehicle"
 ۲. "iDrive settings"
 ۳. "Mobile devices"
 ۴. دستگاه را انتخاب کنید.
 ۵. "Connect device"

کارکردهایی که قبل از قطع کردن به دستگاه اختصاص داده شده اند، وقتی مجددا وصل شود دوباره به دستگاه اختصاص می یابند. اگر دستگاه در حال حاضر متصل باشد، این کارکردها غیرفعال می شوند.

به روز رسانی نرم افزار

اطلاعات کلی

خودرو از تعداد زیادی از دستگاه های موبایل مانند تلفن های همراه و پخش کننده های MP3 پشتیبانی می کند. به روز رسانی های نرم افزار برای بسیاری از دستگاه های پشتیبانی شده موجود هستند. خودرو از طریق به روز رسانی های منظم نرم افزار، به روز نگه داشته می شود. به روز رسانی ها و اطلاعات فعلی مرتبط در سایت www.bmw.com/update موجود هستند.

قطع کردن دستگاه

اتصال دستگاه به خودرو قطع می شود. دستگاه متصل باقی می ماند و می تواند مجددا نصب شود. به صفحه ۳۶ رجوع کنید.

نمایش ورژن نرم افزار نصب شده

ورژن نرم افزار نصب شده کنونی نمایش داده می شود.

از طریق iDrive:

۱. "My Vehicle"

۲. "iDrive settings"

۳. "Software update"

۴. "Show current version"

اگر قبلا به روز رسانی انجام شده است، ورژن مطلوب را برای نمایش اطلاعات بیشتر انتخاب کنید.

به روز رسانی نرم افزار از طریق USB

نرم افزار را فقط می توان هنگامی که خودرو ساکن است به روز رسانی کرد.

از طریق iDrive:

۱. فایل را برای به روز رسانی نرم افزار در پوشه اصلی فلش

USB ذخیره کنید.

۲. فلش USB را به یک رابط USB وصل کنید.

۳. "My Vehicle"

۴. "iDrive settings"

۵. "Software update"

۶. "Update software"

۷. "USB"

۸. "Install software"

۹. "OK"

۱۰. انتظار برای به روز رسانی.

۱۱. راه اندازی مجدد سیستم را تایید کنید.

نرم افزار را می توان هنگام رانندگی منتقل کرد، و اگر سفر قطع شود به طور اتوماتیک در زمان بعدی که خودرو رانده می شود، ادامه خواهد یافت. سایر کارکردها در حین انتقال قابل دسترس می مانند. انتقال داده های تلفن همراه باید برای انجام انتقال موجود باشد.

نصب نرم افزار باید فقط در حالی که خودرو ساکن است انجام شود.

از طریق iDrive:

۱. "My Vehicle"

۲. "iDrive settings"

۳. "Software update"

۴. "Update software"

۵. "TeleServices"

۶. "Load update"

به روز رسانی بارگذاری می شود، با این حال نصب نمی شود.

۷. به روز رسانی را حذف یا نصب کنید.

۸. "Install software"

به روز رسانی بارگذاری شده نصب می شود.

این مرحله را می توان دیرتر انجام داد.

۹. "Remove update"

به روز رسانی بارگذاری شده حذف می شود.

مراحل زیر حذف می شوند.

۱۰. "OK"

۱۱. انتظار برای به روز رسانی

۱۲. راه اندازی مجدد سیستم را تایید کنید.

بازگرداندن ورژن نرم افزار

ورژن نرم افزار قبل از آخرین به روز رسانی نرم افزار یا ورژن قبل از اولین به روز رسانی نرم افزار می تواند بازگردانده شود. نرم افزار را فقط هنگامی که خودرو ساکن است می توان بازگرداند.

از طریق iDrive:

۱. "My Vehicle"

۲. "iDrive settings"

به روز رسانی نرم افزار از طریق خدمات ارتباطی

BMW

به روز رسانی نرم افزار از طریق خدمات ارتباطی BMW مختص کشور است و ممکن است موجود نباشد.

نرم افزار ابتدا به خودرو منتقل می شود و سپس می توان آن را نصب کرد. نرم افزار را می توان در زمانی متفاوت از زمان انتقال نصب کرد.

۳. "Software update"

۴. "Restore software"

۵. "Previous version"

ورژن قبلی نرم افزار بازگردانده می شود.

۶. "Default software settings"

اولین به روز رسانی نرم افزار بازگردانده می شود.

۷. "Remove software"

۸. "OK"

۹. برای بازگرداندن منتظر باشید.

راه اندازی مجدد سیستم را تایید کنید.

سوالات رایج

برای دیدن اطلاعات در مورد تلفن های همراه سازگار به صفحه ۳۲ رجوع کنید.

همه پیش شرط ها برآورده شده است و همه مراحل لازم به ترتیب مشخص شده انجام شده است. با این وجود، دستگاه موبایل مطابق انتظار کار نمی کند.

در این مورد، توضیحات زیر ممکن است به کمک شما بیاید: چرا تلفن همراه ثبت یا متصل نمی شود؟

بررسی کنید که آیا WiFi در خودرو فعال است؟

WiFi را در خودرو فعال کنید.

دستگاه های بلوتوث بسیار زیادی به تلفن همراه یا خودرو وصل هستند.

در صورت لزوم اتصالات با سایر دستگاه ها را حذف کنید. همه اتصالات بلوتوث شناخته شده را از لیست دستگاه ها روی تلفن همراه قبل از اتصال پاک کنید.

جستجوی دستگاه جدید را مجدداً انجام دهید.

تلفن همراه در حالت Power-save قرار دارد یا باتری کم است.

تلفن همراه را در آداپتور Snap-in سینی شارژ وایرلس یا از طریق کابل شارژر شارژ کنید.

بسته به تلفن همراه، ممکن است حالتی باشد که فقط یک تلفن همراه را بتوان وصل کرد.

ارتباط تلفن همراه متصل شده با خودرو را قطع کنید و فقط یک تلفن همراه را ثبت و وصل کنید.

چرا تلفن همراه دیگر واکنش نشان نمی دهد؟

کارکردهای تلفن همراه دیگر کار نمی کنند.

تلفن همراه را خاموش و مجدداً روشن کنید.

دماهای محیط ممکن است برای کار کردن تلفن همراه خیلی بالا یا خیلی پایین باشد.

تلفن همراه را در معرض شرایط محیطی حاد قرار ندهید.

چرا کارکردهای تلفن دیگر امکان پذیر نیستند؟

احتمالاً تلفن همراه به درستی برای مثال به عنوان یک

دستگاه صوتی بلوتوث پیکربندی نشده است.

تلفن همراه را به تلفن یا کارکرد تلفن اضافی وصل کنید.

چرا یک و یا هیچکدام از ورودی های دفترچه تلفن نمایش

داده نمی شوند یا ناقص هستند؟

انتقال ورودی های دفترچه تلفن هنوز کامل نشده است.

تحت شرایط معین فقط ورودی های دفترچه تلفن همراه یا سیم کارت منتقل می شوند.

ممکن است که نمایش ورودی های دفترچه تلفن با

کاراکترهای خاص امکان پذیر نباشد.

ممکن است انتقال شماره های تماس از شبکه های

اجتماعی امکان پذیر نباشد.

تعداد ورودی های تلفن همراه که باید ذخیره شود بسیار زیاد است.

حجم داده های تماس مثلاً به دلیل اطلاعات ذخیره شده مانند یادداشت ها، بسیار بزرگ باشد.

حجم داده های تماس را کاهش دهید.

یک تلفن همراه را می توان به عنوان یک منبع صوتی یا

یک تلفن متصل شده است.

تلفن همراه را پیکربندی کنید و آن را به تلفن یا کارکرد تلفن اضافی وصل کنید.

چرا کیفیت اتصال تلفن ضعیف است؟

قدرت سیگنال بلوتوث روی تلفن همراه قابل تنظیم است؛ این روند در هر تلفن همراه متفاوت است.

تلفن همراه را به آداپتور Snap-in وصل کنید یا آن را در منطقه کنسول مرکزی قرار دهید.

تلفن همراه را به سینی شارژ بی سیم وصل کنید.

درجه صدای میکروفن و بلندگوها را به طور جداگانه تنظیم کنید.

اگر همه نکات این لیست بررسی شد و کارکرد مورد نظر را نتوان اجرا کرد، با اپراتور تلفن، مرکز خدمات مجاز یا هر مرکز خدمات یا تعمیرگاه واجد شرایط دیگر تماس بگیرید.

دفترچه یکپارچه راهنمای مالکان در داخل خودرو

جستجوی کلیدواژه

جستجو بر اساس اطلاعات و توضیحات با وارد نمودن بخش های انتخاب شده از فهرست انجام می پذیرد.

ویدئوها

کارکردهای اساسی سیستم های انتخاب شده، در ویدئوها توصیف می شوند.

انتخاب مولفه ها

- این دکمه را فشار دهید. 
- "My Vehicle"
- "Owner's Manual"
- تنظیمات مورد نظر را انتخاب کنید.

ورقه زدن در دفترچه راهنمای مالکان خودرو

کنترلر را تا زمانی که صفحه قبلی یا بعدی نمایش داده می شود بچرخانید.

دفترچه راهنمای مالکان خودرو برای عملکرد

انتخاب شده موقتی

شما می توانید اطلاعات مربوطه را مستقیماً باز کنید.

باز کردن از طریق iDrive

از کارکرد روی صفحه نمایش مستقیماً به منوی آپشن ها بروید:

- این دکمه را فشار دهید. 
- "Owner's Manual"

باز کردن، زمانی که یک پیام Check Control

نمایش داده می شود

مستقیماً از پیام Check Control روی صفحه نمایش:

"Owner's Manual" 

ویژگی ها و آپشن های خودرو

در این بخش همه استانداردها، ویژگی های خاص هر کشور و آپشن هایی که در ورژن های مختلف ارائه شده است توضیح داده می شود. ویژگی هایی که با توجه به آپشن های انتخابی یا ورژن کشور ممکن است در خودروی شما وجود نداشته باشند نیز توضیح داده شده اند. این موضوع در مورد عملکردها و سیستمهای مربوط به ایمنی خودرو نیز صدق می کند. مقررات خاص هر کشور بایستی هنگام استفاده از امکانات و سیستم ها مورد توجه قرار گیرد.

دفترچه یکپارچه راهنمای مالکان در داخل خودرو

مفهوم

دفترچه یکپارچه راهنمای مالکان خودرو، به طور ویژه آپشن ها و عملکردهای موجود در خودرو را توضیح می دهد. آن را می توان روی صفحه نمایش نشان داد.

بخش های دفترچه یکپارچه راهنمای مالکان خودرو

دفترچه یکپارچه راهنمای مالکان خودرو از چهار بخش تشکیل شده که سطوح مختلف اطلاعاتی یا دسترسی های ممکن را ارائه می دهند.

راهنمای مرجع Quick

راهنمای مرجع سریع یا Reference Guide Quick در مورد چگونگی بکارگیری خودرو، چگونگی استفاده از عملکردهای اساسی خودرو و یا در خصوص اقدامات لازم در صورت بروز خرابی، اطلاعاتی را ارائه می دهد. این اطلاعات در هنگام رانندگی نیز قابل نمایش می باشد.

جستجو توسط تصویر

جستجو توسط تصویر اطلاعات و توصیفاتی را فراهم می آورد. این ویژگی زمانی که لغتی برای یک ویژگی در دست نیست، مفید می باشد.

تغییر بین یک عملکرد و دفترچه راهنمای مالکان خودرو برای رفتن از یک کارکرد مثل رادیو، به **Owner's Manual** بر روی صفحه نمایش و جابجایی بین دو صفحه ی نمایش:

۱. این دکمه را فشار دهید. 
 ۲. "Owner's Manual"
 ۳. صفحه مورد نظر در **Owner's Manual** را انتخاب کنید.
 ۴. دوباره این دکمه را فشار دهید تا به آخرین کارکرد نمایش داده شده بازگردید. 
 ۵. این دکمه را فشار دهید تا به آخرین صفحه نمایش داده شده در **Owner's Manual** بازگردید. 
- برای تغییر دائمی بین آخرین کارکرد نمایش داده شده و **Owner's Manual**، مراحل ۴ و ۵ را تکرار کنید. هر بار یک صفحه نمایش جدید باز می شود.

دکمه های حافظه قابل برنامه ریزی

اطلاعات عمومی

ارجاعات به **Owner's Manual** را می توان روی دکمه های حافظه قابل برنامه ریزی ذخیره نمود (به صفحه ۲۴ رجوع کنید) و به طور مستقیم فراخوانی کرد.

ذخیره کردن

۱. نقطه ورودی مطلوب را از طریق **iDrive** انتخاب کنید:
 - "Quick reference" <
 - "Search by pictures" <
 - "Keyword search" <
 - "Animations" <
۲. دکمه مورد نظر را فشار دهید و برای بیش از  ۲ ثانیه نگه دارید.

اجرا کردن

این دکمه را فشار دهید.  دفترچه راهنمای مالکان خودرو مستقیماً از طریق محل ورودی مطلوب، نمایش داده می شود.





کنترل ها

اطلاعات این فصل، به شما کمک می کند که از خودروتان با اطمینان استفاده کنید. همه تجهیزات طراحی شده برای ایمن تر کردن و راحت تر کردن سفر شما، در اینجا تشریح می شوند.

باز کردن و بستن

ویژگی‌ها و آپشن‌های خودرو

در این بخش همه استانداردها، ویژگی‌های خاص هر کشور و آپشن‌هایی که در ورژن‌های مختلف ارائه شده است توضیح داده می‌شود. ویژگی‌هایی که با توجه به آپشن‌های انتخابی یا ورژن کشور ممکن است در خودروی شما وجود نداشته باشند نیز توضیح داده شده‌اند. این موضوع در مسورد عملکردها و سیستم‌های مربوط به ایمنی خودرو نیز صدق می‌کند. مقررات خاص هر کشور بایستی زمان استفاده از امکانات و سیستم‌ها مورد توجه قرار گیرد.

ریموت کنترل

اطلاعات کلی

خودرو دارای دو عدد ریموت کنترل به همراه کلید یکپارچه است.

هرکدام از کنترل‌های ریموت دارای یک باتری قابل جایگزینی می‌باشد. برای تعویض باتری به صفحه ۴۶ رجوع کنید.

شما باید بسته به آپشن‌های انتخابی و مختص به هر کشور، عملکردهای کلید آن را تنظیم کنید. برای تنظیمات به صفحه ۵۴ رجوع کنید.

خودرو اطلاعات شخصی را را برای هر ریموت کنترل ذخیره می‌کند. بخش پروفایل شخصی رجوع به صفحه ۵۲.

ریموت کنترل‌ها اطلاعات مربوط به سرویس و نگهداری را در خود ذخیره می‌کنند. بخش اطلاعات سرویس در ریموت کنترل، رجوع به صفحه ۲۲۰.

اطلاعات ایمنی

هشدار



افراد یا حیواناتی که در خودرو می‌مانند می‌توانند درها را از داخل قفل کنند و خود را محبوس نمایند. در این صورت، نمی‌توان خودرو را از بیرون باز کرد. خطر مصدومیت وجود دارد. ریموت کنترل را با خود ببرید تا بتوانید خودرو را از بیرون باز کنید. ►

هشدار



باز کردن از داخل با دانش ویژه امکان پذیر است. اگر افراد زمان طولانی تری را در خودرو سپری کنند و بنابراین در معرض دماهای شدید قرار گیرند، خطر مصدومیت جسمی و جانی وجود دارد. وقتی کسی در خودرو حضور دارد، آن را از بیرون قفل نکنید. ►

هشدار



کودکان یا حیوانات بی مراقب، می‌توانند خودرو را به حرکت درآورند و مثلا با اقدامات زیر، ایمنی خود و وسایل نقلیه را به خطر بیندازند:

◀ فشردن دکمه Start/Stop.

◀ آزاد کردن ترمز دستی.

◀ باز کردن و بستن درها و پنجره‌ها.

◀ انتقال اهرم سردنده به موقعیت N.

◀ استفاده از تجهیزات خودرو.

خطر تصادفات یا آسیب دیدگی وجود دارد. کودکان یا حیوانات را بدون مراقبت در خودرو رها نکنید. ریموت کنترل را در حین خروج از خودرو همراه خود ببرید و خودرو را قفل کنید. ►

مرور

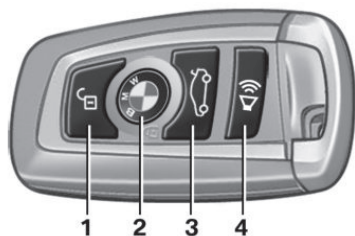

۱ باز کردن

۲ قفل کردن

۳ باز کردن صندوق عقب

۴ حالت خطر

باز کردن

این دکمه را روی ریموت کنترل فشار دهید.



بسته به تنظیمات، رجوع به صفحه ۵۴، موارد زیر باز می شوند:

◀ درب راننده و درپوش درب باک سوخت.

دکمه روی ریموت کنترل را دوباره فشار دهید تا سایر ورودی های خودرو را باز کنید.

◀ همه درب ها، صندوق عقب و درب باک سوخت.

بعلاوه، کارکرد های زیر نیز اجرا می شوند:

◀ تنظیمات ذخیره شده در پروفایل راننده اعمال می شوند (به صفحه ۵۲ رجوع کنید).

◀ چراغ های داخلی روشن می شوند، مگر این که به طور دستی خاموش شده باشند. برای روشن و خاموش کردن چراغ های داخلی به طور دستی، به صفحه ۱۱۲ رجوع کنید.

◀ چراغ های خارجی فعال شده در تنظیمات روشن می شوند. به صفحه ۵۴ رجوع کنید.

◀ آینه های بیرونی که به طور خودکار جمع شده اند باز می شوند. این کارکرد باید در تنظیمات فعال شود.

◀ سیستم هشدار غیرفعال می شود. به صفحه ۵۵ رجوع کنید.

کارکردهای چراغ، ممکن است به روشنایی محیط وابسته باشد.

باز کردن راحت

اطلاعات ایمنی



هشدار

هنگام باز و بسته کردن کانونرتیبیل تاپ ممکن است

اعضای بدن دچار آسیب شوند و خطر جراحت وجود دارد.

هنگام باز و بسته کردن کانونرتیبیل تاپ، حرکت آن را زیر نظر داشته و مسیر باز و بست آن را آزاد نگاه دارید. ▶

باز کردن

این دکمه را بر روی ریموت کنترل بفشارید و نگه



دارید.

مادامی که دکمه بر روی ریموت کنترل فشرده شده باشد، پنجره ها باز می شوند.

با دسترسی راحت (Comfort Access):

در صورتی که در نزدیکی خودرو باشید، کانونرتیبیل تاپ نیز باز می شود.

بر روی ریموت کنترل این دکمه را فشرده و نگه



دارید تا کانونرتیبیل تاپ کاملا باز شده و درب محفظه

نگهداری کانونرتیبیل تاپ کاملا بسته شود.

فاصله گرفتن از خودرو، حرکت را متوقف می کند.

در این حالت، پس از مدت کوتاهی کانونرتیبیل تاپ و درب محفظه

نگهداری کانونرتیبیل تاپ به آرامی پایین می آیند.

کانونرتیبیل تاپ و درب محفظه نگهداری کانونرتیبیل تاپ قفل

نمی شوند. دکمه را مجددا فشار داده تا عملیات کانونرتیبیل تاپ کامل شود.

قفل کردن

۱. درب راننده را ببندید.

۲. بر روی ریموت کنترل این دکمه را بفشارید.



◀ تمامی درب ها، درب صندوق عقب و درب باک خودرو بسته می شوند.

◀ سیستم هشدار روشن می شود، رجوع به صفحه ۵۵.

هنگام قفل کردن خودرو چنانچه موتور روشن باشد و یا

سوئیچ باز باشد، بوق خودرو دوبار به صدا در می آید. در

این حالت، می بایست به وسیله دکمه Start/Stop

موتور خودرو را خاموش کرده و یا سوئیچ را ببندیم.

با دسترسی راحت (Comfot Access): بستن

راحت

نکات ایمنی



هشدار

با بستن راحت، اعضای بدن ممکن است گیر کند یا

دچار جراحت شود. هنگام بستن راحت، اطمینان حاصل کنید

که مسیر حرکت درب ها آزاد است. ▶

هشدار 

بسته به تجهیزات و ورژن کشور شما، امکان تعیین این که درها نیز هنگام باز کردن با ریموت کنترل باز شوند یا خیر وجود دارد. برای انجام تنظیمات به صفحه ۵۴ رجوع کنید. چنانچه کانورتیبل تاپ بطور کامل در حالت باز یا بسته نباشد، درب صندوق عقب نمی تواند بطور نرمال باز شود. چنانچه درب صندوق عقب می تواند باز شود، اطمینان حاصل کنید که با درب محفظه نگهداری کانورتیبل تاپ برخورد نمی کند.

هنگام باز و بسته کردن کانورتیبل تاپ ممکن است اعضای بدن دچار آسیب شوند و خطر جراحت وجود دارد. هنگام باز و بسته کردن کانورتیبل تاپ، حرکت آن را زیر نظر داشته و مسیر باز و بست آن را آزاد نگاه دارید. ▶

بستن

در نزدیکی خودرو، این دکمه را بر روی ریموت کنترل فشرده و نگه دارید. 

پنجره ها و کانورتیبل تاپ بسته می شوند.

بر روی ریموت کنترل این دکمه را فشرده و نگه دارید تا کانورتیبل تاپ کاملا بسته شده و درب محفظه نگهداری کانورتیبل تاپ کاملا بسته شود.

رها کردن این دکمه و یا فاصله گرفتن از خودرو، حرکت را متوقف می کند.

در این حالت، کانورتیبل تاپ و درب محفظه نگهداری کانورتیبل تاپ پس از مدت کوتاهی پایین می آیند. کانورتیبل تاپ و درب محفظه نگهداری کانورتیبل تاپ قفل نمی شوند. دکمه را مجددا فشار دهید تا عملیات کانورتیبل تاپ کامل شود.

نکات ایمنی**هشدار** 

هنگام کار با درب صندوق عقب ممکن است اعضای بدن گیر کنند یا دچار جراحت شوند. مطمئن شوید که مسیر حرکت درب صندوق عقب آزاد است. ▶

توجه 

درب صندوق عقب هنگام باز شدن به عقب و بالا حرکت می کند. خطر آسیب به تجهیزات خودرو وجود دارد. هنگام باز کردن و بستن درب صندوق عقب اطمینان حاصل کنید که مسیر حرکت آن آزاد است. ▶

باز کردن

دکمه روی ریموت کنترل را حدود ۱ ثانیه فشار دهید. 

درب صندوق عقب باز می شود و می تواند به سمت بالا حرکت کند.

حالت خطر

در صورتی که شما در موقعیت خطرناکی قرار دارید، می توانید سیستم هشدار را فعال نمایید.

دکمه ریموت کنترل را حداقل برای ۳ ثانیه فشار دهید. 

برای خاموش کردن هشدار، می توانید هر دکمه ای را فشار دهید.

قفل کردن

هنگامی که خودرو قفل است، این دکمه را بر روی ریموت کنترل بفشارید. 

در صورتی که چراغ های داخلی خودرو بصورت دستی خاموش شده باشند، این کارکرد موجود نخواهد بود.

چنانچه این دکمه تا ده ثانیه پس از قفل شدن خودرو فشرده شود، سنسور حرکت در داخل خودرو و سنسور هشدار شیب خودرو و سیستم هشدار خودرو خاموش می شوند، رجوع به صفحه ۵۷. پس از قفل کردن خودرو، ده ثانیه پیش از فشردن دکمه صبر کنید.

درب صندوق عقب**اطلاعات کلی**

برای جلوگیری از قفل شدن درب، ریموت کنترل را در صندوق عقب قرار ندهید.

تعبیض باتری

۱. کلید یکپارچه را، از ریموت کنترل بیرون بکشید. به صفحه ۴۸ رجوع کنید.

اختلال در عملکرد

اطلاعات عمومی

- یک پیام Check Control نمایش داده می‌شود.
- تشخیص ریموت کنترل توسط خودرو از بین سایرین تحت شرایط زیر می‌تواند دچار اختلال در عملکرد شود:
- ❖ باتری ریموت کنترل تمام شده است. باتری را تعویض کنید (به صفحه ۴۶ رجوع کنید).
- ❖ تداخل رادیویی برج‌های انتقال یا سایر تجهیزات با قدرت انتقال بالا.
- ❖ مسدود شدن ارتباط ریموت کنترل بخاطر اشیای فلزی. ریموت کنترل را همراه با اشیای فلزی جابجا نکنید.
- ❖ تداخل رادیویی ناشی از تلفن‌های همراه یا سایر دستگاه‌های الکترونیکی در مجاورت مستقیم ریموت کنترل.
- ریموت کنترل را همراه با دستگاه‌های الکترونیکی جابجا نکنید.
- ❖ تداخل در انتقال رادیویی به دلیل روند شارژ کردن در دستگاه‌های موبایل، برای مثال شارژ کردن یک تلفن همراه.
- ❖ ریموت کنترل در مجاورت مستقیم محل شارژ بی‌سیم قرار دارد.
- ریموت کنترل را در جای دیگری قرار دهید.
- در صورت اختلال، خودرو را می‌توان از بیرون به وسیله کلید یکپارچه خودرو، باز و قفل کرد. به صفحه ۴۸ رجوع کنید.

- ۲. کلید یکپارچه را زیر پوشش محفظه باتری بگذارید (فلش ۱) و پوشش را با حرکت اهرم کلید یکپارچه خارج کنید (فلش ۲).

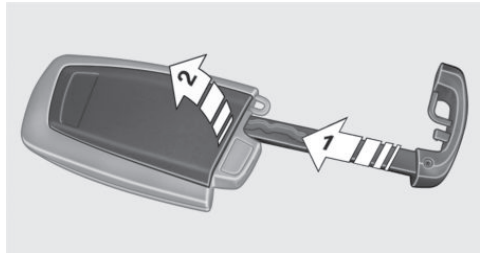

- ۳. با استفاده از یک شی نوک دار برای فشار دادن باتری در جهت فلش فشار دهید و آن را بیرون بکشید.

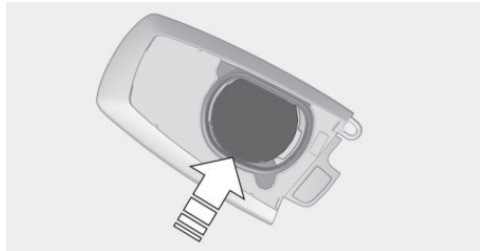

- ۴. باتری نوع CR 2450 را در حالی که طرف مثبت رو به بالا است، وارد کنید.
- ۵. پوشش را به محل خود بازگردانید.
- ۶. کلید یکپارچه را به سمت ریموت کنترل فشار دهید تا درگیر شود.
- باتری استفاده شده را به یک مرکز بازیافت یا نمایندگی یا مرکز خدمات رسانی مجاز تحویل دهید.



ریموت کنترل‌های اضافی

ریموت کنترل‌های اضافی در مرکز خدمات رسانی مجاز قابل دسترس می‌باشد.

ریموت کنترل‌های گم شده

ریموت کنترل‌های گم شده توسط مرکز خدمات رسانی مجاز غیر فعال و تعویض می‌شوند.



نکته

قفل درب به طور دائمی با درب هماهنگ است.

دستگیره درب را می‌توان حرکت داد. اگر هنگام کشیدن دستگیره درب، کلید در درون قفل باشد، رنگ یا کلید ممکن است آسیب ببینند. خطر آسیب به قطعات وجود دارد. کلید یکپارچه را قبل از کشیدن دستگیره درب، بیرون بکشید. ►

جدا کردن

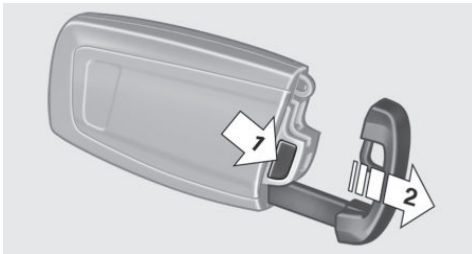

دکمه را فشار دهید، فلش ۱، و کلید یکپارچه را خارج کنید، فلش ۲.

قفل کردن / باز کردن از طریق قفل درب

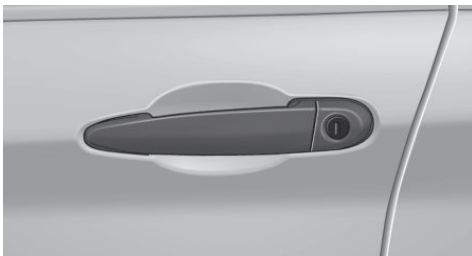

با استفاده از کلید یکپارچه، از طریق قفل درب می‌توانید درب راننده را باز یا قفل کنید. باز شدن یا قفل شدن بقیه ی درب‌ها باید از داخل صورت گیرد.

سیستم هشدار

در صورت قفل کردن خودرو توسط کلید، سیستم هشدار فعال نمی‌شود.

روشن کردن موتور با تشخیص اضطراری ریموت کنترل

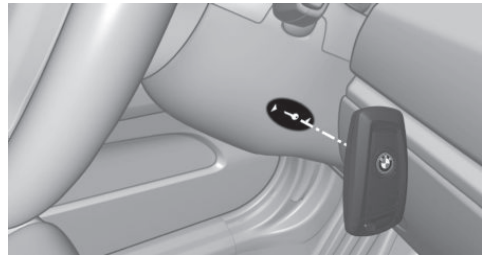

۱. ریموت کنترل را از پشت در مقابل علامت روی ستون فرمان قرار دهید.
 ۲. موتور را ظرف ۱۰ ثانیه روشن کنید.
- اگر ریموت کنترل شناسایی نشود، موقعیت ریموت کنترل را کمی تغییر دهید و این روند را تکرار کنید.

کلید یکپارچه

اطلاعات کلی

درب راننده را می‌توان بدون ریموت کنترل و با استفاده از کلید یکپارچه قفل و باز کرد. کلید یکپارچه را می‌توان برای داشبورد در سمت سرنشین جلو نیز مورد استفاده قرار داد.

اطلاعات ایمنی



هشدار

باز کردن از داخل فقط با دانش ویژه امکان پذیر است. اشخاصی که وقت زیادی را در خودرو سپری می‌کنند، اگر در معرض دماهای حاد قرار داشته باشند خطر مصدومیت یا مرگ برای آنها وجود دارد. وقتی کسی درون خودرو است، آن را از بیرون قفل نکنید. ►

دسترسی راحت

مفهوم

خودرو بدون فعال کردن ریموت کنترل قابل دسترسی می باشد. همه ی آنچه باید انجام دهید همراه داشتن ریموت کنترل مثلا در جیب شلوارتان است. خودرو زمانی که ریموت کنترل در مجاورت و یا درون آن قرار دارد به صورت خودکار آن را تشخیص می دهد.

اطلاعات کلی

دسترسی راحت عملکردهای زیر را پشتیبانی می کند:

- ◀ باز کردن/ قفل کردن خودرو.
- ◀ باز کردن درب صندوق عقب.

الزامات اجرایی

- ◀ برای قفل کردن، ریموت کنترل بایستی خارج از خودرو و در کنار درب های آن قرار داشته باشد.
- ◀ قفل کردن و باز کردن بعدی تا حدود ۲ ثانیه ممکن نیست.

باز کردن

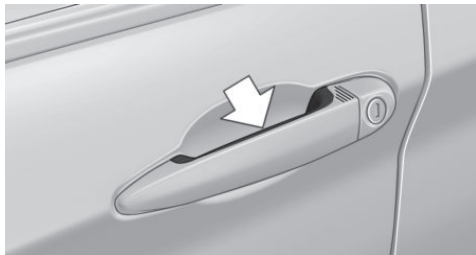

دستگیره درب راننده یا درب سرنشین جلو را به طور کامل بگیرید.

این امر مانند فشار دادن دکمه  روی ریموت کنترل می باشد.

اگر خودرو از طریق قفل درب باز شود، سیستم هشدار هنگام باز شدن درب به صدا در می آید.

به منظور پایان دادن به این هشدار، درب را توسط ریموت کنترل باز کنید و یا سوییچ را باز کنید. در صورت نیاز با استفاده از تشخیص اضطراری ریموت کنترل به صفحه ی ۴۸ رجوع کنید.

دکمه برای سیستم قفل مرکزی

اطلاعات کلی

در صورت وقوع یک تصادف شدید، قفل درب های خودرو به طور اتوماتیک باز می شود. سیستم هشدار خطر و چراغ های داخلی روشن می شوند.

مرور کلی

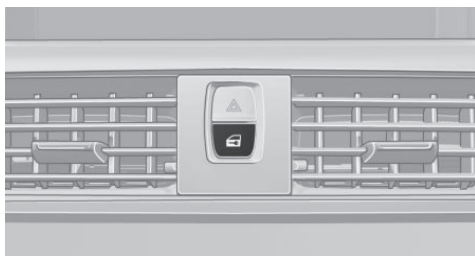

دکمه برای سیستم قفل مرکزی

باز کردن و بستن

دکمه را فشار دهید. برای قفل کردن، درها باید بسته باشد.

- ◀ درب باک باز می ماند.

- ◀ خودرو در مقابل سرعت در هنگام قفل کردن ایمن نمی باشد.

باز کردن

- ◀ این دکمه را فشار دهید تا درها را با هم باز کنید و سپس دستگیره درب بالای رو دری را  بکشید.

- ◀ دستگیره دربی که می خواهید باز کنید را دو بار بکشید: بار اول قفل در باز می شود و بار دوم خود درب باز می شود. درهای دیگر قفل می مانند.

قفل کردن

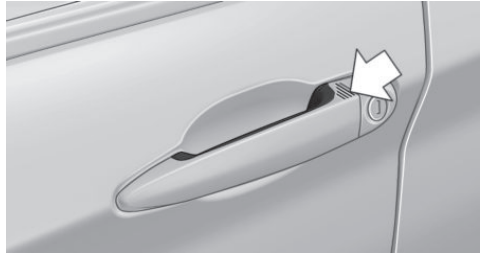

سطح شیار دار روی دستگیره درب راننده یا سرنشین جلو را توسط انگشت خود برای مدت حدود ۱ ثانیه بدون گرفتن و نگه داشتن آن، لمس کنید.

این امر مطابق با فشار دادن دکمه  روی ریموت کنترل می باشد.

باز کردن درب صندوق عقب

اطلاعات کلی

اگر درب صندوق عقب را از طریق دسترسی راحت باز کنید، درهای قفل شده باز نخواهند شد. برای جلوگیری از محبوس شدن ریموت کنترل در خودرو، ریموت کنترل را در صندوق عقب نگذارید.

اطلاعات ایمنی

هشدار 

استفاده از درب صندوق عقب ممکن است منجر به تحت فشار قرار گرفتن اعضای بدن شود. خطر مصدومیت وجود دارد. هنگام باز کردن و بستن، اطمینان حاصل کنید که فضای کافی برای حرکت درب صندوق عقب وجود دارد. ►

نکته 

در حین باز کردن، درب صندوق عقب، به سمت عقب و بالا می رود. خطر آسیب به اموال وجود دارد. هنگام باز کردن و بستن، اطمینان حاصل کنید که فضای کافی برای حرکت درب صندوق عقب وجود دارد. ►

باز کردن

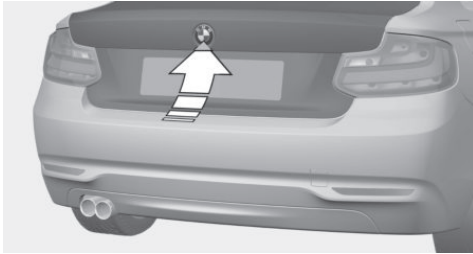

دکمه روی صندوق عقب را فشار دهید. درب صندوق عقب باز می شود و می تواند بالا بیاید.

اختلال در عملکرد

تشخیص ریموت کنترل توسط خودرو می تواند در شرایط زیر، عملکرد ناقصی داشته باشد:

- ◀ باتری ریموت کنترل شارژ نداشته باشد. باتری را تعویض نمایید، (رجوع به صفحه ۴۶).
- ◀ بروز تداخل در ارتباط رادیویی ناشی از دکل های مخابراتی یا سایر تجهیزات با توان انتقال بالا.
- ◀ محدود شدن ریموت کنترل در اثر نگهداری در کنار اجسام فلزی.
- ریموت کنترل را همراه با اشیای فلزی جابجا نکنید.
- ◀ تداخل در ارتباط رادیویی ناشی از مجاورت مستقیم تلفن های همراه یا وسایل الکترونیکی دیگر
- ریموت کنترل را به همراه اجسام فلزی یا وسایل الکترونیکی جابجا نکنید.
- در صورت اختلال در عملکرد، با استفاده از دکمه های روی ریموت کنترل و یا کلید یکپارچه، خودرو را باز و قفل کنید، (رجوع به صفحه ۴۸).

درب صندوق عقب

اطلاعات کلی

برای جلوگیری از محبوس شدن ریموت کنترل در خودرو، ریموت کنترل را در صندوق عقب نگذارید. بسته به تجهیزات و وزن کشور شما، امکان تعیین این که درها نیز هنگام باز کردن با ریموت کنترل باز شوند یا خیر وجود دارد. برای انجام تنظیمات به صفحه ۵۴ رجوع کنید. چنانچه کانورتیبل تاپ بطور کامل در حالت باز یا بسته نباشد، درب صندوق عقب نمی تواند بطور نرمال باز شود. چنانچه درب صندوق عقب می تواند باز شود، اطمینان حاصل کنید که با درب محفظه نگهداری کانورتیبل تاپ برخورد نمی کند.

اطلاعات ایمنی

هشدار

هنگام باز و بسته کردن درب صندوق عقب ممکن است اعضای بدن لای درب بماند. خطر مصدومیت وجود دارد. هنگام باز کردن و بستن، اطمینان حاصل کنید که فضای کافی برای حرکت درب صندوق عقب وجود دارد. ▶

نکته

در حین باز کردن، درب صندوق عقب، به سمت عقب و بالا می رود. خطر آسیب به اموال وجود دارد. برای باز کردن و بستن، اطمینان حاصل کنید که فضای کافی برای حرکت درب صندوق عقب وجود دارد. ▶

باز کردن و بستن

باز کردن از بیرون

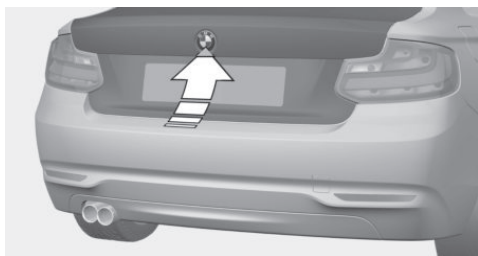

◀ بدون دسترسی راحت: قفل خودرو را باز کنید.

با دسترسی راحت: قفل خودرو را باز کنید یا ریموت کنترل را همراه خود داشته باشید.

دکمه روی درب صندوق را فشار دهید

◀ این دکمه روی ریموت کنترل را به مدت حدود ۱ ثانیه فشار دهید.



بسته به تنظیمات، درها نیز ممکن است باز شوند. برای باز کردن با ریموت کنترل به صفحه ۴۶ رجوع کنید. درب صندوق عقب به آرامی باز می شود و می تواند بالا بیاید.

باز کردن از داخل

وقتی خودرو ساکن است، این دکمه را در قسمت راننده فشار دهید.



بستن



دستگیره را بگیرید و درب صندوق عقب را پایین بیاورید.

قفل کردن به طور جداگانه

درب صندوق عقب را می توان به طور جداگانه با استفاده از کلید در داشبورد قفل کرد. اگر داشبورد قفل باشد، درب صندوق عقب را نمی توان باز کرد.

◀ درب صندوق عقب ایمن است، فلش ۱
 ◀ درب صندوق عقب ایمن نیست، فلش ۲

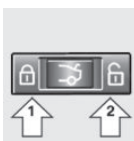

کلید را به حالت فلش ۱ ببرید. درب صندوق عقب ایمن می شود و از سیستم قفل مرکزی جدا می گردد. این امر وقتی که خودرو با استفاده از یک مستخدم پارک می شود، مفید است. ریموت کنترل را می توان بدون کلید یکپارچه تحویل دهید.

باز کردن اضطراری درب صندوق عقب



دستگیره داخل صندوق عقب بکشید.
 قفل درب صندوق عقب باز می شود.

پروفایل راننده

مفهوم

در پروفایل‌ها، تنظیمات شخصی، برای راننده‌های متعدد را می توان ذخیره و دوباره در یک زمان دیگر فراخوانی کرد.

اطلاعات کلی

سه پروفایل وجود دارد که تنظیمات شخصی خودرو را می توان با آنها ذخیره کرد. هر یک از ریموت کنترل‌ها به یکی از این پروفایل‌های اختصاص داده شده اند.
 اگر پروفایل دیگری از طریق iDrive انتخاب شود، تنظیمات ذخیره شده در آن به طور خودکار اعمال خواهد شد. پروفایل جدید به ریموت کنترلی که در حال حاضر مورد استفاده قرار می گیرد اختصاص می یابد.
 یک پروفایل مهمان دیگر نیز موجود است که به هیچ ریموت کنترلی اختصاص نمی یابد: این پروفایل را می توان برای اعمال تنظیمات در خودرو بدون تغییر پروفایل‌های شخصی مورد استفاده قرار داد.

الزامات کارکردی

برای این که سیستم بتواند پروفایل راننده اختصاص داده شده به راننده ای خاص را شناسایی کند، ریموت کنترل تشخیص داده شده باید به طور واضح به راننده اختصاص داده شود.
 این مورد در شرایط زیر صادق است:
 < راننده فقط ریموت کنترل خودش را حمل می کند.
 < راننده قفل در را باز می کند.
 < راننده از طریق درب راننده وارد خودرو می شود.

تنظیم

تنظیمات برای سیستم‌ها و عملکردهای زیر در پروفایل فعال ذخیره می شوند. دامنه تنظیمات قابل ذخیره، به کشور و تجهیزات بستگی دارد.

- < باز کردن و بستن.
- < چراغ‌ها.
- < تهویه مطبوع.
- < رادیو.
- < صفحه آمپر.
- < دکمه‌های حافظه قابل برنامه ریزی.
- < صدا، Tone.
- < صفحه نمایش.
- < سیستم مسیریابی.
- < کنترل فاصله ی پارک کردن PDC.
- < دوربین دید عقب.
- < کنترل دینامیک رانندگی.
- < موقعیت صندلی راننده، موقعیت آینه بغل و موقعیت فرمان.
- < ایمنی هوشمند.

مدیریت پروفایل

انتخاب یک پروفایل

بدون توجه به ریموت کنترلی که مورد استفاده قرار می‌گیرد، می‌توان یک پروفایل متفاوت را فعال کرد. این امر به شما اجازه می‌دهد که تنظیمات شخصی خودرو را در صورتی که آن را با ریموت کنترل خود قفل نکرده باشید، فراخوانی کنید.

از طریق iDrive:

۱. "My Vehicle"

۲. "Driver profiles"

۳. پروفایل را انتخاب کنید.

۴. "OK"

◀ همه تنظیمات ذخیره شده در پروفایل فراخوانی شده به طور خودکار اعمال می‌شوند.

◀ پروفایل فراخوانی شده به ریموت کنترلی که در آن زمان مورد استفاده قرار می‌گیرد اختصاص می‌یابد.

◀ اگر پروفایل در حال حاضر به یک ریموت کنترل متفاوت اختصاص یابد، پروفایل برای هر دو ریموت کنترل اعمال می‌شود.

استفاده از پروفایل مهمان

پروفایل مهمان برای تنظیمات فردی است که در هیچکدام از سه پروفایل شخصی ذخیره نمی‌شوند.

این پروفایل می‌تواند برای رانندگانی که موقتا از خودرو استفاده می‌کنند و پروفایل مخصوص خودشان را ندارند مفید باشد.

از طریق iDrive:

۱. "My Vehicle"

۲. "Driver profiles"

۳. "Drive off (guest)"

۴. "OK"

پروفایل مهمان را نمی‌توان مجدداً نام‌گذاری کرد. این پروفایل به ریموت کنترل کنونی اختصاص نمی‌یابد.

تغییر نام پروفایل

یک نام شخصی را، می‌توان برای جلوگیری از سردرگمی بین پروفایل‌ها، به پروفایل فعال اختصاص داد.

از طریق iDrive:

۱. "My Vehicle"

۲. "Driver profiles"

۳. پروفایل را انتخاب کنید.

🔗 پروفایل نشان داده شده با این علامت را می‌توان

مجدداً نام‌گذاری کرد.

۴. "Change driver profile name"

۵. نام پروفایل را وارد کنید.

۶. OK این علامت را انتخاب کنید.

ریست کردن پروفایل

تنظیمات پروفایل فعال برای مقادیر پیش فرض ریست می‌شود.

از طریق iDrive:

۱. "My Vehicle"

۲. "Driver profiles"

۳. پروفایل را انتخاب کنید.

🔗 پروفایل نشان داده شده با این علامت را می‌توان

ریست کرد.

۴. "Reset driver profile"

۵. "OK"

اکسپورت کردن پروفایل‌ها

اکثر تنظیمات پروفایل خودرو را می‌توان صادر کرد.

این امر می‌تواند برای ایمن کردن و بازیابی تنظیمات شخصی مثلاً قبل از تحویل خودرو به یک تعمیرگاه مفید باشد.

پروفایل‌های پشتیبانی شده را می‌توان به خودروی دیگر نیز منتقل کرد.

از طریق iDrive:

۱. "My Vehicle"

۲. "Driver profiles"

۳. پروفایل را انتخاب کنید.

🔗 پروفایل نشان داده شده با این علامت را می‌توان

صادر کرد.

۴. "Export driver profile"

۵. ⏪ دستگاه "USB device"

- ◀ راننده تغییر کند اما خودرو باز یا قفل نشود.
- ◀ چندین ریموت کنترل بیرون از خودرو قرار داشته باشد.

- دستگاه USB را در صورت نیاز انتخاب کنید. به صفحه ۳۴ رجوع کنید.
- ◀ ConnectedDrive

تنظیمات

اطلاعات کلی

بسته به تجهیزات خودرو و ورژن کشور شما، تنظیمات مختلف برای باز کردن و بستن امکان پذیر است. این تنظیمات برای پروفایلی که در حال حاضر مورد استفاده قرار می‌گیرد ذخیره می‌شوند. به صفحه ۵۲ رجوع کنید.

باز کردن

درب‌ها

- از طریق iDrive
- ۱. "My Vehicle"
- ۲. "Vehicle settings"
- ۳. "Doors/Key"
- ۴. "Driver's door" یا "All doors" 
- ۵. تنظیمات مورد نظر را انتخاب کنید.
- ◀ "Driver's door only"
- فقط درب راننده و درب باک باز می‌شوند. فشار دوباره، کل خودرو را باز می‌کند.
- ◀ "All doors"
- کل خودرو باز می‌شود.

درب صندوق عقب

- بسته به ویژگی‌های انتخابی و مختص یک کشور، این وضعیت در برخی موارد ارائه نمی‌شود.
- از طریق iDrive
- ۱. "My Vehicle"
- ۲. "Vehicle settings"
- ۳. "Doors/Key"
- ۴. "Tailgate"  یا "Tailgate and door(s)" 
- ۵. تنظیمات مورد نظر را انتخاب کنید:

ایمپورت کردن پروفایل‌ها

تنظیمات موجود پروفایل فعال با تنظیمات پروفایل ایمپورت شده بازنویسی می‌شود.

از طریق iDrive:

۱. "My Vehicle"
۲. "Driver profiles"
۳. پروفایل را انتخاب کنید.
- ⚙️ پروفایل نشان داده شده با این علامت را می‌توان Overwrite کرد.
۴. "Import driver profile"
۵. وسیله‌ای که پروفایل به کمک آن صادر شده است را انتخاب کنید.
- ◀ دستگاه USB: "USB device"
- دستگاه USB را در صورت نیاز انتخاب کنید.
- ◀ ConnectedDrive
۶. پروفایلی که باید ایمپورت شود را انتخاب کنید.

نمایش لیست پروفایل‌ها در زمان استارت

در زمان استارت، لیست پروفایل می‌تواند به منظور انتخاب پروفایل مورد نظر، نمایش داده شود.

از طریق iDrive:

۱. "My Vehicle"
۲. "DriverProfiles"
۳. "Show driver profiles at startup"

محدودیت‌های سیستم

- ارتباط شفاف بین ریموت کنترل و راننده ممکن است مثلاً در شرایط زیر امکان پذیر نباشد.
- ◀ سرنشین خودرو را با ریموت کنترل خود باز کند اما شخص دیگری رانندگی کند.
- ◀ راننده قفل خودرو را از طریق دسترسی راحت باز کند و چند ریموت کنترل را با خودش داشته باشد.

باز شدن اتوماتیک

از طریق iDrive:

۱. "My Vehicle"
۲. "Vehicle settings"
۳. "Doors/Key"
۴. "Unlock at end of trip"

بعد از خاموش شدن موتور با فشار دادن دکمه Start/Stop، خودروی قفل شده به طور خودکار باز می‌شود.

تنظیم آخرین وضعیت صندلی و آینه

در هنگام باز کردن خودرو، موقعیت‌ها برای صندلی راننده و آینه‌های بغل که در پروفایل ذخیره شده‌اند، به طور اتوماتیک بازیابی می‌شود.

از طریق iDrive:

۱. "My Vehicle"
 ۲. "Driver profiles"
 ۳. پروفایل را انتخاب کنید.
 ۴.  تنظیمات را می‌توان برای پروفایلی که با این علامت مشخص شده انجام داد.
- "Last seat position automatic"

سیستم هشدار**اطلاعات کلی**

وقتی خودرو قفل شود، سیستم هشدارخودرو به موارد زیر واکنش نشان می‌دهد:

- ◀ باز کردن یکی از درب‌های خودرو، درب موتور یا درب صندوق عقب.
 - ◀ حرکت‌ها در داخل خودرو.
 - ◀ تغییرات در شیب خودرو، مثلاً در حین تلاش برای سرقت چرخ یا هنگام بکسل کردن خودرو.
 - ◀ قطع ولتاژ باتری.
- سیستم هشدار به طور خلاصه به اشکال زیر سیگنال می‌دهد:
- ◀ با به صدا در آوردن یک هشدار صوتی.
 - ◀ با روشن کردن سیستم هشدار خطر.
 - ◀ با چشمک زدن چراغ‌های روشن در طول روز.

"Tailgate" ◀

درب صندوق عقب باز می‌شود.

"Tailgate and door(s)" ◀

درب صندوق عقب باز می‌باشد و قفل درها نیز باز می‌شوند.

سیگنال‌های تایید از طرف خودرو

از طریق iDrive:

۱. "My Vehicle"
 ۲. "Vehicle settings"
 ۳. "Doors/Key"
 ۴. سیگنال‌های تایید مورد نظر را غیرفعال یا فعال کنید.
- "Flash for lock/unlock" ◀
- باز کردن توسط دو چشمک و قفل کردن توسط یک چشمک نشان داده می‌شود.
- ◀ با سیستم هشدار:
- "Acoustic signal for lock/unlock"
- باز شدن توسط یک بوق نشان داده می‌شود.

قفل شدن اتوماتیک

از طریق iDrive:

۱. "My Vehicle"
 ۲. "Vehicle settings"
 ۳. "Doors/Key"
 ۴. تنظیمات مورد نظر را انتخاب کنید:
- "Lock automatically" ◀
- خودرو بعد از یک دوره زمانی کوتاه اگر هیچ دربی باز نشود، به طور خودکار قفل می‌گردد.
- "Lock after starting to drive" ◀
- خودرو بعد از این که شروع به حرکت کنید به طور خودکار قفل می‌شود.

روشن و خاموش کردن

وقتی شما خودرو را با ریموت کنترل یا از طریق دسترسی آسان باز یا قفل می‌کنید، سیستم هشدار در همان زمان غیرفعال یا فعال می‌شود.

چراغ نشانگر روی آینه وسط

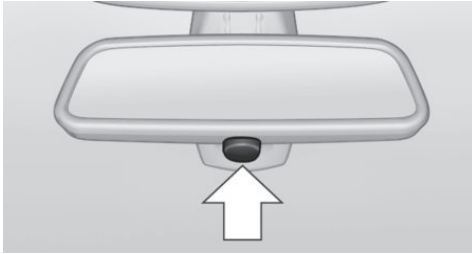

باز کردن دربها با سیستم هشدار روشن

سیستم هشدار هنگامی که درب با استفاده از کلید یکپارچه توسط قفل درب باز شود، به صدا در می‌آید. برای خاموش کردن سیستم هشدار، به صفحه ۵۷ مراجعه نمایید.

باز کردن درب صندوق عقب با سیستم هشدار روشن

درب صندوق عقب را حتی هنگامی که سیستم هشدار فعال است، می‌توان باز کرد.

بعد از این درب صندوق عقب بسته شود، قفل می‌شود و هنگامی که درها قفل شوند دوباره تحت نظارت قرار می‌گیرند. سیستم هشدار خطر یک بار چشمک می‌زند.

حالت خطر

شما می‌توانید سیستم هشدار را در صورتی که در وضعیت خطرناکی بودید، به صدا در بیاورید.

این دکمه روی ریموت کنترل را فشار دهید و حداقل ۳ ثانیه نگه دارید.



برای خاموش کردن سیستم هشدار، یک دکمه را به دلخواه فشار دهید.

- ◀ چراغ نشانگر هر دو ثانیه به مدت کوتاهی چشمک می‌زند: سیستم هشدار فعال می‌باشد.
- ◀ چراغ نشانگر به مدت حدود ۱۰ ثانیه چشمک می‌زند و سپس هر ۲ ثانیه به طور مختصر چشمک می‌زند: سنسور حرکت داخلی و سنسور هشدار شیب فعال نیستند، درب ها، درب موتور یا درب صندوق عقب به درستی بسته نشده‌اند. نقاط دسترسی که درست بسته شده‌اند ایمن هستند.
- وقتی که نقاط دسترسی باز مانده، بسته می‌شود، سنسور حرکت داخلی و سنسور هشداردهنده شیب روشن خواهند شد.
- ◀ چراغ نشانگر بعد از باز کردن خاموش می‌شود: خودرو دستکاری نشده است.
- ◀ چراغ نشانگر بعد از باز کردن تا زمانی که آمادگی برای شروع رانندگی روشن شود، چشمک می‌زند، اما از حدود ۵ دقیقه بیشتر طول نمی‌کشد: سیستم هشدار یکبار به صدا در آمده است.

سنسور هشداردهنده شیب

بر زاویه شیب خودرو نظارت می‌شود.

سیستم هشدار در شرایطی نظیر تلاش برای سرقت یک چرخ یا هنگامی که خودرو بکسل می‌شود، واکنش نشان می‌دهد.

سنسور حرکت در داخل خودرو

فضای داخلی خودرو تا ارتفاعی معادل ارتفاع صندلی‌های خودرو، مورد نظارت سیستم قرار می‌گیرد. حتی زمانی که کانورتیبیل تاپ باز باشد، سیستم هشدار به همراه سنسور حرکت در داخل خودرو، روشن می‌شوند. سقوط اشیائی مانند برگ

پنجره های برقی

درختان نیز می تواند باعث عمل کردن نامطلوب سیستم هشدار شود.

اطلاعات ایمنی

هشدار

هنگام کار با پنجره ها، بخش هایی از بدن یا اشیاء ممکن است تحت فشار قرار بگیرند یا گیر کنند. خطر مصدومیت یا آسیب به تجهیزات خودرو وجود دارد. اطمینان حاصل کنید که فضای کافی برای حرکت پنجره ها در حین باز کردن و بستن وجود دارد. ▶

هشدار

کودکان یا حیوانات بی مراقب، می توانند خودرو را به حرکت در آورند و مثلا با اقدامات زیر، ایمنی خود و وسایل نقلیه را به خطر بیندازند:

◀ فشردن دکمه Start/Stop.

◀ آزاد کردن ترمز دستی.

◀ باز کردن و بستن درها و پنجره ها.

◀ انتقال اهرم سردنده به حالت N.

◀ استفاده از تجهیزات خودرو.

خطر تصادفات یا آسیب دیدگی وجود دارد. کودکان یا حیوانات را بدون مراقبت در خودرو رها نکنید. ریموت کنترل را در حین خروج از خودرو همراه خود ببرید و خودرو را قفل کنید. ▶

مرور کلی



پنجره های برقی 

باز کردن بصورت جداگانه

◀ این دکمه را تا حد مقاومت فشار دهید. 

اجتناب از هشدارهای نامطلوب و غیر ضروری

اطلاعات کلی

سنسور هشداردهنده شیب و سنسور حرکت داخلی ممکن است سیستم هشدار را به صدا در بیاورند، اگر چه هیچ اقدام غیرمجازی انجام نشده باشد.

شرایط احتمالی برای یک هشدار ناخواسته:

◀ در کارواش اتوماتیک.

◀ در پارکینگ های دوبلکس.

◀ در حین حمل و نقل روی قطارهای حمل کننده خودرو، در دریا یا روی یک تریلی.

◀ در صورت حضور حیوانات در خودرو.

سنسور هشداردهنده شیب و سنسور حرکت داخلی را در چنین شرایطی می توان خاموش کرد.

خاموش کردن سنسور هشداردهنده شیب و

سنسور حرکت داخل خودرو

این دکمه روی ریموت کنترل را دوباره ظرف ۱۰ ثانیه از زمانی که خودرو قفل می شود، فشار دهید. 

چراغ نشانگر به مدت حدود ۲ ثانیه روشن می شود و سپس به چشمک زدن ادامه می دهد.

سنسور هشداردهنده شیب و سنسور حرکت داخلی تا زمانی که خودرو دوباره قفل شود، خاموش می شوند.

خاموش کردن هشدار

◀ خودرو را با استفاده از ریموت کنترل و در صورت نیاز از طریق تشخیص اضطراری ریموت کنترل باز کنید. به صفحه ۴۷ رجوع نمایید.

◀ با دسترسی راحت: اگر ریموت کنترل را همراه خود حمل می کنید، دستگیره درب طرف راننده یا طرف سرنشین را به طور کامل بگیرید.

سیستم حفاظتی در برابر گیر کردن

اطلاعات کلی

اگر نیروی بسته شدن وقتی یک پنجره بسته می شود، از آستانه مشخصی بیشتر شود، بستن قطع می شود. پنجره به آرامی باز می شود.

نکات ایمنی

هشدار

لوازم جانبی روی پنجره ها مانند آنتن ها می توانند روی حفاظت در برابر فشردگی تاثیر بگذارند. خطر مصدومیت وجود دارد. لوازم جانبی را در منطقه حرکت پنجره ها نصب نکنید. ▶

بستن بدون سیستم حفاظت در برابر گیر کردن

در صورت خطر خارجی یا اگر یخ مانع بسته شدن عادی شود، به صورت زیر عمل کنید:

۱. این دکمه را فراتر از حد مقاومت بکشید و نگه دارید. 

پنجره با سیستم حفاظت در برابر گیر کردن محدود بسته می شود. اگر نیروی بستن پنجره از مقدار مشخصی بیشتر شود بستن قطع می شود.

۲. این دکمه را فراتر از حد مقاومت بکشید و به مدت ۴ ثانیه نگه دارید. 

پنجره بدون محافظت در برابر گیر کردن، بسته می شود.

کانورتیبل تاپ

اطلاعات کلی

نهایتا تا سرعت ۵۰ کیلومتر بر ساعت، میتوان کانورتیبل تاپ را باز یا بسته کرد.

چنانچه هنگامی که کانورتیبل تاپ در حال حرکت است سرعت از ۵۰ کیلومتر بر ساعت فراتر رود، حرکت کانورتیبل تاپ متوقف می شود.

تا زمانی که دکمه نگه داشته شود پنجره باز می شود. این دکمه را کاملا و فراتر از حد مقاومت آن، فشار دهید. پنجره به صورت خودکار باز می شود. با فشار دوباره دکمه، حرکت متوقف می شود. باز کردن راحت را از طریق ریموت کنترل در صفحه ۴۵ ببینید.



دهید.

باز کردن یکپارچه

دکمه را تا حد مقاومت آن فشار دهید. 

تمام پنجره ها مادامی که دکمه به سمت پایین فشرده شده باشند، باز می شوند.

دکمه را تا فراتر از حد مقاومت فشار دهید. 

تمامی پنجره ها بصورت اتوماتیک باز می شوند. فشردن مجدد دکمه، حرکت را متوقف خواهد کرد.

بستن بصورت جداگانه

دکمه را تا حد مقاومت آن بکشید. 

مادامی که دکمه در حال کشیده نگه داشته شود، پنجره بسته می شود.

دکمه را فراتر از حد مقاومت آن بکشید. 

پنجره های جلو بصورت اتوماتیک بسته می شوند. کشیدن مجدد کلید حرکت را متوقف می کند. پنجره های عقب مادامی که کلید کشیده شده است، بسته می شوند.

برای مطالعه بخش بستن راحت از طریق ریموت کنترل، به صفحه ۴۵ مراجعه کنید.

بستن یکپارچه

دکمه را فراتر از حد مقاومت بکشید. 

مادامی که دکمه کشیده شده است، تمامی پنجره ها بسته می شوند.

به اطلاعات زیر توجه نمایید:

نکات ایمنی

توجه

استفاده غلط می تواند منجر به آسیب به کانورتیبل تاپ و سایر قطعات خودرو شود. خطر آسیب به تجهیزات خودرو وجود دارد. هنگام استفاده، به نکات زیر توجه کنید:

- ◀ مسیر حرکت کانورتیبل تاپ را آزاد نگاه دارید زیرا کانورتیبل تاپ به سمت بیرون و بالا حرکت می کند. حداکثر فضای حرکت: ۲/۵ متر.
- ◀ درب صندوق عقب را بطور کامل ببندید.
- ◀ هنگامی که کانورتیبل تاپ خیس است، آن را برای مدت بیش از یک روز باز نگذارید.
- ◀ چنانچه کانورتیبل تاپ خیس، پوشیده از برف، یخ زده و یا کثیف است آن را باز نکنید.
- ◀ اشیاء را بر روی کانورتیبل تاپ قرار ندهید.
- ◀ سیستم محافظت در برابر چپ شدن خودرو نمیتواند عمل کند.
- ◀ کانورتیبل تاپ را در سطوح ناصاف باز و بسته نکنید.
- ◀ همیشه کانورتیبل تاپ را بطور کامل باز یا بسته کنید.
- ◀ کانورتیبل تاپ تنها در موقعیت نهایی قفل می شود. ▶

هشدار

اعضای بدن ممکن است هنگام باز و بسته کردن سقف گیر کنند. خطر جراحت وجود دارد. هنگام باز و بسته کردن کانورتیبل تاپ، حرکت آن را زیر نظر داشته و مسیر حرکت آن را آزاد بگذارید. ▶

هشدار

هنگام کار با کانورتیبل تاپ در حین رانندگی، دید آینه عقب ممکن است محدود شود. در سرعت های بالای ۵۰ کیلومتر بر ساعت کانورتیبل تاپ در موقعیت فعلی باقی خواهد ماند. خطر تصادف و آسیب به قطعات وجود دارد. هنگام استفاده از کانورتیبل تاپ در حین رانندگی، شرایط ترافیکی را به دقت زیر نظر داشته و در صورت نیاز، سرعت را کم کنید. هنگام حرکت به عقب یا هنگام ورزش باد، با کانورتیبل تاپ کار نکنید. ▶

- ◀ هنگامی که کانورتیبل تاپ بطور کامل باز یا بسته نیست، درب صندوق عقب را نمیتوان بطور نرمال باز نمود. چنانچه درب صندوق عقب میتواند باز شود، مطمئن شوید که با درب محفظه نگهداری کانورتیبل تاپ برخورد نمی کند.
- ◀ هنگامی که خودرو پارک شده است، کانورتیبل تاپ را ببندید. کانورتیبل تاپ در حالت بسته، خودرو را در برابر صدمات آب و هوایی و سرقت محفوظ نگاه می دارد.
- ◀ حتی اگر کانورتیبل تاپ بسته باشد، اشیاء گران قیمت را در صندوق عقب قفل شده قرار دهید.
- ◀ در سرعت های بالاتر، خلاء ایجاد شده در فضای داخلی خودرو موجب می شود تا کانورتیبل تاپ شروع به لرزیدن می کند. شدت جریان هوای خروجی از تهویه را افزایش دهید تا در فضای داخلی خودرو خلاء ایجاد نشود.
- ◀ روشن کردن موتور نمیتواند همزمان با کار با کانورتیبل تاپ صورت پذیرد. روشن کردن موتور از طریق دکمه Start/Stop یا کارکرد اتوماتیک Start/Stop موجب توقف کوتاه حرکت کانورتیبل تاپ می شود.
- ◀ باز کردن یک درب، باعث توقف فرآیند بسته شدن کانورتیبل تاپ می شود.
- ◀ هنگام انباشتن بار در صندوق عقب خودرو، مطمئن شوید که بار از سمت پایین به حائل های طبقه بندی صندوق عقب فشار وارد نمی کند، برای اطلاعات بیشتر به صفحه ۶۱ مراجعه نمایید.
- ◀ به منظور محافظت از باتری، کانورتیبل تاپ را تنها هنگامی که موتور روشن است حرکت دهید.
- ◀ پیش از بستن کانورتیبل تاپ، اشیاء خارجی را از چهارچوب شیشه جلو خارج کنید. در غیر این صورت، ممکن است از فرآیند بسته شدن ممانعت بعمل آید.

هشدار

پنجره‌ها را بتوان پایین کشید. چنانچه این الزامات فراهم نشده باشند، یک پیام **Check Control** نمایش داده می‌شود.

کانورتیبیل تاپ برای نصب باربند مناسب نمی‌باشد. باربند ممکن است آزاد شود، خطر تصادف وجود دارد. از نصب باربند بر روی کانورتیبیل تاپ خودداری نمایید. ▶

فعال کردن از داخل

هشدار

باز کردن

این دکمه را فشرده و نگه دارید. 

پنجره‌ها پایین آمده و مادامی که دکمه فشرده شده باشد، کانورتیبیل تاپ باز می‌شود.

اگر کانورتیبیل تاپ بطور کامل باز یا بطور کامل بسته نباشد، به این معنی است که قفل نشده است و در نتیجه در اثر عواملی چون باد، ممکن است خود به خود باز شود. خطر جراحی و یا آسیب به قطعات خودرو وجود دارد. اطمینان حاصل کنید که کانورتیبیل تاپ بطور کامل باز یا بطور کامل بسته است. ▶

مرور کلی

بستن

دکمه را بکشید و نگه دارید. 

پنجره‌ها پایین آمده، کانورتیبیل تاپ بسته شده و مادامی که دکمه کشیده شده باشد، پنجره‌ها مجدداً بالا خواهند آمد.



دکمه کانورتیبیل تاپ 

جلوگیری از توقف

دکمه را فشار داده و یا بکشید تا کانورتیبیل تاپ بطور کامل باز یا بسته شود. پایان این فرآیند، توسط یک پیام **Check Control** نمایش داده می‌شود. همواره دقت کنید که درب محفظه نگهداری کانورتیبیل تاپ کاملاً بسته باشد. تنها در شرایطی که کانورتیبیل تاپ بطور کامل باز یا بسته باشد، کانورتیبیل تاپ و درب محفظه نگهداری کانورتیبیل تاپ قفل می‌شوند.

چنانچه دکمه‌ها را فشرده کنید، حرکت کانورتیبیل تاپ متوقف می‌شود. فرآیند را می‌توان در جهت دلخواه با استفاده از دکمه، ادامه داد.

در صورت توقف طولانی مدت با سویچ باز، کانورتیبیل تاپ و درب محفظه نگهداری کانورتیبیل تاپ برای ده دقیقه در حالت فعلی باقی مانده و سپس به آرامی پایین خواهند آمد. اگر سویچ بسته شود، کانورتیبیل تاپ و درب محفظه نگهداری کانورتیبیل تاپ پس از مدت زمان کوتاهی پایین خواهند آمد. کانورتیبیل تاپ و درب محفظه نگهداری کانورتیبیل تاپ در این حالت بسته نخواهند شد.

الزامات کارکردی

برای حرکت دادن کانورتیبیل تاپ، الزامات زیر باید فراهم شوند:

- ◀ سویچ باید باز باشد و یا حالت **Radio-ready** باید روشن باشد.
- ◀ حائل طبقه بندی در صندوق عقب باید به سمت پایین تا شده باشد، رجوع به صفحه ۶۱.
- ◀ درب صندوق عقب بسته باشد.
- ◀ دمای بیرونی بالاتر از منفی ده درجه سانتیگراد باشد.
- ◀ ولتاژ سیستم الکتریکی خودرو کافی باشد.
- ◀ موتور حرکت دهنده کانورتیبیل تاپ داغ نشده باشد.
- ◀ سرعت خودرو خیلی زیاد نباشد.

حرکت خودرو به سمت بالا خواهد آمد. خطر تصادف وجود دارد. کانورتیبیل تاپ را در حالت بسته، بصورت دستی باز نکنید. ▶

هشدار

هنگام پایین کشیدن کانورتیبیل تاپ بصورت دستی، اعضای بدن ممکن است گیر کنند. در صورت کار از یک سمت، کانورتیبیل تاپ ممکن است آسیب ببیند. مطمئن شوید که فضای حرکت کانورتیبیل تاپ و درب محفظه نگهداری کانورتیبیل تاپ آزاد است. بستن کانورتیبیل تاپ بصورت دستی می بایست توسط دو نفر انجام شود. ▶

پیش از بستن

۱. پنجره را کاملاً پایین بکشید.
۲. سویچ را ببندید.
۳. درب صندوق عقب را با احتیاط باز کنید. احتیاط شود تا به درب محفظه نگهداری کانورتیبیل تاپ آسیب نرسد.
۴. دو درپوش بزرگ را از روی قاب جدا کنید در صورت نیاز، از پیچ گوشتی موجود در جعبه ابزار خودرو استفاده نمایید.



۵. قفل درب محفظه نگهداری کانورتیبیل تاپ را باز کنید. برای این منظور، درپوش سمت راست را بکشید تا درب محفظه نگهداری کانورتیبیل تاپ در سمت راست باز شود. مراحل را به همین ترتیب در سمت چپ انجام دهید.
۶. هنگامی که کانورتیبیل تاپ بصورت دستی بسته شود، دیگر نمیتوان درب صندوق عقب را باز کرد. اشیاء مورد نیاز را از صندوق عقب خارج کرده و درب آن را ببندید. شما به پیچ گوشتی و آچار آلن موجود در جعبه ابزار خودرو نیاز خواهید داشت.

سویچ را مجدداً و تا اتمام حرکت کانورتیبیل تاپ، به کار بگیرید.

بکارگیری از خارج خودرو

با دسترسی راحت (Comfort Access):

با دسترسی راحت، می توان کانورتیبیل تاپ را از خارج از خودرو نیز بکار انداخت.

< باز کردن راحت با ریموت کنترل، رجوع به صفحه ۴۵.

< بستن راحت با ریموت کنترل، رجوع به صفحه ۴۵.

حائل طبقه بندی محفظه بار در صندوق عقب

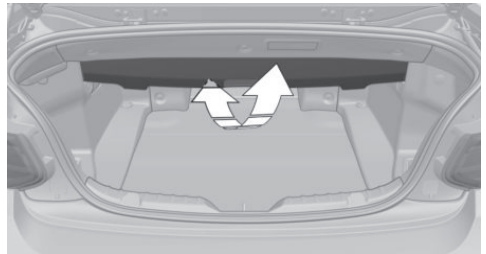

حائل طبقه بندی محفظه بار در عقب را به سمت پایین تا کنید تا کانورتیبیل تاپ بتواند باز شود.

هنگامی که کانورتیبیل تاپ بسته است، حائل طبقه بندی محفظه بار در جلو را به منظور افزایش فضای صندوق عقب، به سمت بالا تا کنید.

بستن کانورتیبیل تاپ بصورت دستی

اطلاعات کلی

در صورت بروز اختلال، کانورتیبیل تاپ را میتوانیم بصورت دستی ببندیم. برای این کار به دو نفر نیاز خواهد بود.

در صورت امکان، بستن کانورتیبیل تاپ را به مراکز خدمات رسانی مجاز واگذار کنید.

نکات ایمنی

هشدار

در صورت بروز اختلال الکتریکی، کانورتیبیل تاپ نمیتواند در حالت کاملاً باز، قفل شود. کانورتیبیل تاپ هنگام

بیرون کشیدن کانورتیبل تاپ

۱. صفحه فلزی درب محفظه نگهداری کانورتیبل تاپ را از سمت بیرون با دو دست گرفته و آن را به آرامی به شکل الکلنگی به سمت بالا حرکت دهید.

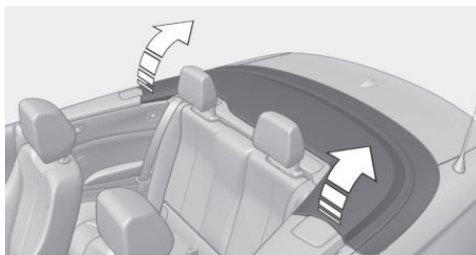

۲. پیش از باز شدن بیشتر درب محفظه نگهداری کانورتیبل تاپ، قلاب را مطابق فلش ایمن کنید. پیچ گوشتی را از بیرون به داخل قلاب داخل کرده و آن را در محل نگه دارید تا درب محفظه نگهداری کانورتیبل تاپ بیشتر باز شود.

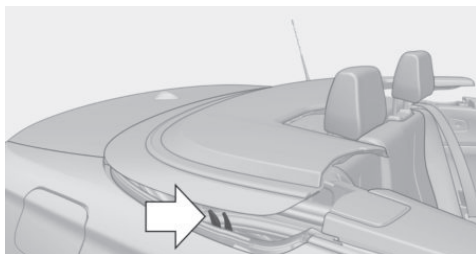

۳. درب محفظه نگهداری کانورتیبل تاپ را بطور کامل باز کنید.

۴. مطمئن شوید که لولا، مطابق فلش، به سمت جلو خم شود.



۵. کانورتیبل تاپ را از هر دو طرف بالا بیرون بکشید

و آن را بطور الکلنگی به سمت جلو حرکت دهید. درب محفظه نگهداری کانورتیبل تاپ را، برای مثال به کمک شانه، باز نگاه دارید.

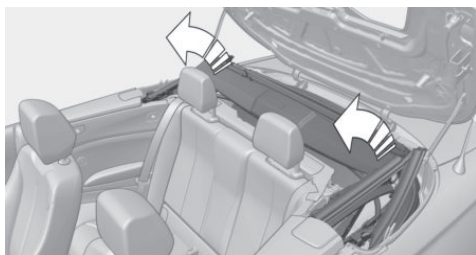

۶. فریم عقب کانورتیبل تاپ را بطور عمودی قرار دهید، فلش ۱، درب محفظه نگهداری کانورتیبل تاپ را ببندید، و آن را تا حد ممکن در هر دو طرف به سمت پایین فشار دهید، فلش ۲. سپس، فریم عقب کانورتیبل تاپ را بر روی درب محفظه نگهداری کانورتیبل تاپ قرار دهید.

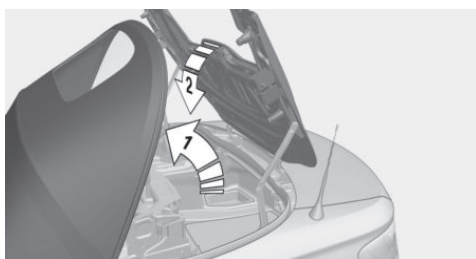

قفل کردن کاور کانورتیبل

۱. با احتیاط کاور داخل فریم جلوی کانورتیبل تاپ را بردارید. در صورت نیاز، از پیچ گوشتی استفاده کنید.

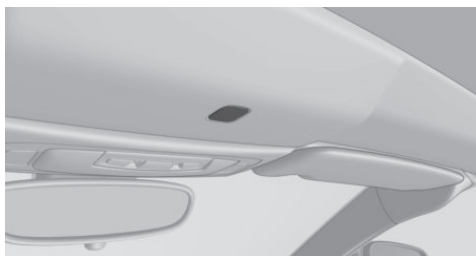

۲. هنگامی که یک نفر مرکز فریم جلویی کانورتیبل تاپ را بر روی فریم شیشه جلو فشار می دهد: آچار آلن را خلاف جهت حرکت عقربه های ساعت بچرخانید

هشدار

اشیائی که بر روی بادگیر نصب شده قرار میگیرند ممکن است در ترمز های شدید یا تصادفات یا مانورهای گریز، به فضای داخلی خودرو پرتاب شده و یا به سایر وسائل نقلیه یا عابران آسیب وارد کنند. خطر جراحت یا آسیب به تجهیزات خودرو وجود دارد. از قراردادن اشیاء بر روی بادگیر خودداری نمایید. ►

نصب

بادگیر در درون جلد محافظتی و در صندوق عقب خودرو قرار دارد.

۱. بادگیر را از جلد محافظتی آن خارج کنید. بادگیر را باز کنید.

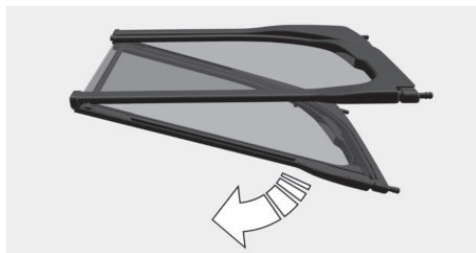

۲. بادگیر را از یک سمت خودرو در نقاط اتصال معین شده، از یک سمت خودرو تا سمت مقابل آن، به توسط پین‌ها، داخل کنید.

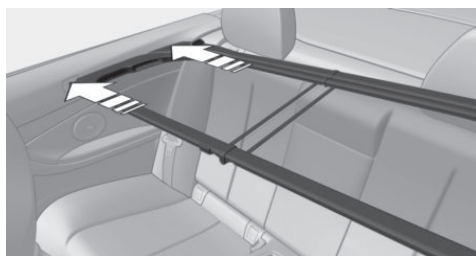

۳. بادگیر را از وسط آن مطابق فلش ۱، بلند کنید تا پین‌ها در سمتی که نصب صورت گرفته است بتوانند در جلوی نقاط تثبیت قرار بگیرند، مطابق فلش ۲.

تا جایی که متوقف شود. فریم جلویی کانورتیبل تاپ باید در فریم شیشه جلو قفل شود. فریم عقبی کانورتیبل تاپ بطور اتوماتیک بر روی درب محفظه نگهداری کانورتیبل تاپ فشرده می شود.

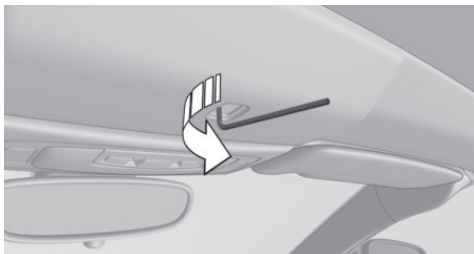

۳. کانورتیبل تاپ را در یک مرکز خدمات رسانی مجاز مورد بازدید قرار دهید.

بادگیر

مفهوم

هنگام رانندگی در حالتی که کانورتیبل تاپ پایین باشد، بادگیر می تواند حرکت هوا در فضای داخلی خودرو را کاهش دهد.

نکات ایمنی

توجه

هنگام حرکت دادن صندلی جلو به سمت عقب، احتمال آسیب دیدن بادگیر وجود دارد. پیش از حرکت دادن صندلی جلو به سمت عقب اطمینان حاصل کنید که مسیر حرکت آزاد و بدون مانع است. ►

هشدار

هنگام کار با بادگیر، اعضای بدن ممکن است گیر کنند یا دچار جراحت شوند. هنگام نصب و جداسازی و خم کردن آن به سمت بالا اطمینان حاصل نمایید که فضای اطراف بادگیر آزاد و بدون مانع است. ►

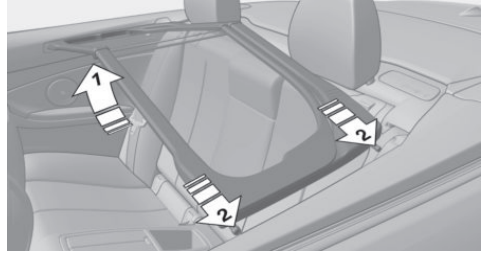

۴. هنگامی که پین‌ها را در نقاط تثبیت قرار می‌دهید، بادگیر را به سمت پایین فشار دهید، مطابق فلش ۱. دستگیره واقع شده در فریم داخلی بادگیر را محکم بکشید تا بادگیر را به سمت بالا تا کنید.

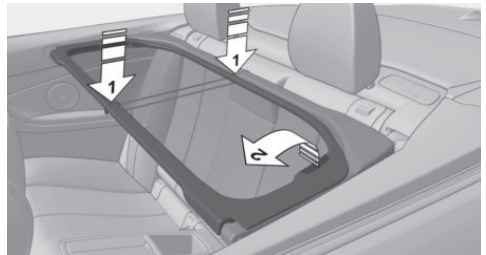

جداسازی

مراحل فوق را بصورت برعکس انجام دهید.

تنظیمات

وجود دارد. قبل از شروع سفر، صندلی خود را تنظیم کنید. پشتی صندلی خود را تا حد امکان در وضعیت قائم تنظیم کنید و هنگام رانندگی از تنظیم مجدد آن خودداری کنید. ►



هشدار

خطر تحت فشار قرار گرفتن بدن هنگام حرکت صندلی‌ها وجود دارد. خطر مصدومیت یا آسیب به تجهیزات خودرو نیز وجود دارد. اطمینان حاصل کنید که فضای کافی برای حرکت صندلی قبل از هر تنظیمی وجود دارد. ►

صندلی با قابلیت تنظیم دستی

مرور کلی

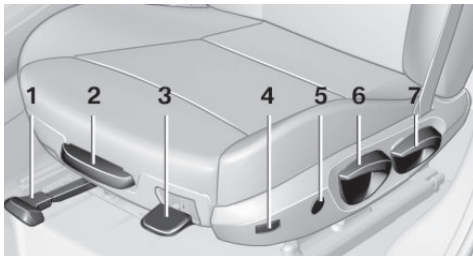

- ۱ جلو و عقب رفتن
- ۲ پشتیبان ران
- ۳ شیب صندلی
- ۴ عرض پشتی
- ۵ محافظ ناحیه کمر
- ۶ ارتفاع
- ۷ شیب پشتی صندلی

ویژگی‌ها و آپشن‌های خودرو

در این بخش همه استانداردها، ویژگی‌های خاص هر کشور و آپشن‌هایی که در ورژن‌های مختلف ارائه شده است توضیح داده می‌شود. ویژگی‌هایی که با توجه به آپشن‌های انتخابی یا ورژن کشور ممکن است در خودروی شما وجود نداشته باشند نیز توضیح داده شده‌اند. این موضوع در مورد عملکردها و سیستم‌های مربوط به ایمنی خودرو نیز صدق می‌کند. مقررات خاص هر کشور بایستی زمان استفاده از امکانات و سیستم‌ها مورد توجه قرار گیرد.

نشستن ایمن

موقعیت نشستن ایده‌آل که نیازهای سرنشینان را برآورده می‌کند می‌تواند به رانندگی بدون خستگی و با آرامش منتهی شود.

در صورت وقوع تصادف، موقعیت صحیح نشستن نقش مهمی را ایفا می‌کند. به علاوه، به فصل‌های زیر برای رانندگی ایمن توجه کنید.

- < کمربندهای ایمنی (رجوع به صفحه ۶۹).
- < پشتی سر (رجوع به صفحه ۷۰).
- < کیسه‌های هوا (رجوع به صفحه ۱۱۴).

صندلی‌ها

اطلاعات



هشدار

تنظیم صندلی در حین رانندگی می‌تواند منجر به حرکات غیرمنتظره صندلی شود. کنترل خودرو ممکن است از دست برود. خطر تصادف وجود دارد. صندلی سمت راننده را تنها در زمانی که خودرو ساکن است، تنظیم نمایید. ►



هشدار

در حالتی که پشتی صندلی به میزان زیادی به سمت عقب خوابانده شده باشد، اثر کمربند ایمنی ممکن است نتواند تضمین شود. در هنگام تصادف، خطر لیز خوردن و لغزش زیر کمربند ایمنی وجود دارد. خطر مصدومیت یا صدمه جانی

شیب صندلی

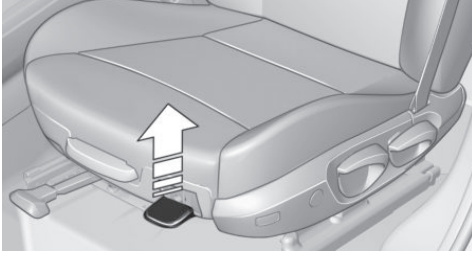

اهرم را بکشید و صندلی را به شیب دلخواه حرکت دهید. بعد از رها کردن اهرم برای اطمینان از جا افتادن صندلی با کمک وزن خود صندلی را کمی حرکت دهید یا بلند کنید.

جلو و عقب بردن

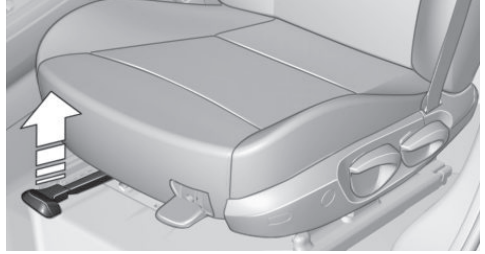

اهرم را بکشید و صندلی را در جهت دلخواه حرکت دهید. بعد از رها کردن اهرم، برای اطمینان از جا افتادن صندلی آن را به آرامی به عقب یا جلو حرکت دهید.

صندلی با قابلیت تنظیم الکتریکی

مرور کلی

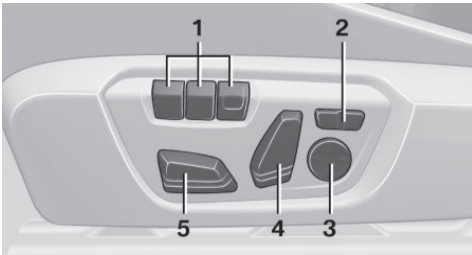

- ۱ حافظه صندلی و آینه
- ۲ عرض پشتی
- ۳ تکیه گاه کمر
- ۴ شیب پشتی صندلی
- ۵ جلو/عقب، ارتفاع و شیب صندلی

اطلاعات کلی

تنظیمات صندلی راننده بر روی پروفایلی که در حال حاضر استفاده می شود ذخیره می گردد. در صورت فعال بودن این قابلیت، هنگام باز کردن قفل خودرو توسط ریموت کنترل، موقعیت صندلی به صورت خودکار بازخوانی می شود رجوع به صفحه ۵۵.

ارتفاع

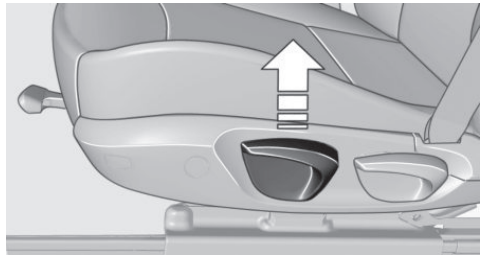

اهرم را بکشید و با کمک وزن خود صندلی را پایین برده و در صورت نیاز بالا ببرید.

شیب پشتی صندلی



اهرم را بکشید و با کمک وزن خود پشتی صندلی را پایین برده و در صورت نیاز آن را بالا ببرید

جلو/ عقب

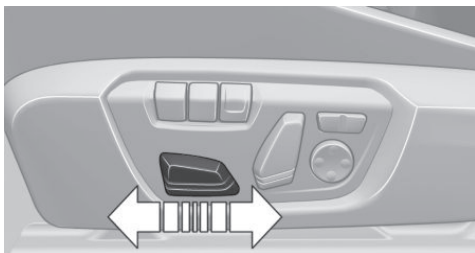

کلید را به سمت جلو یا عقب ببرید.

شیب پشتی

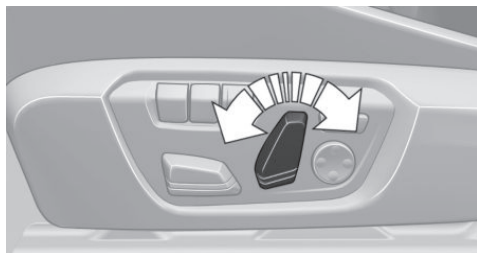

کلید را به سمت جلو یا عقب ببرید.

ارتفاع

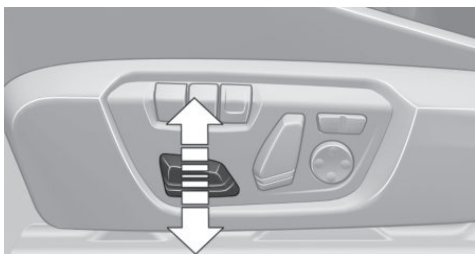

کلید را به سمت بالا یا پایین فشار دهید.

پشتیبان ران

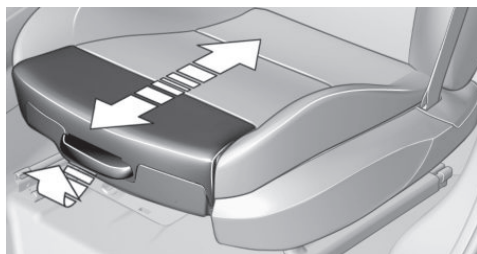

اهرم جلوی صندلی را بکشید و پشتیبان ران را تنظیم کنید.

شیب صندلی

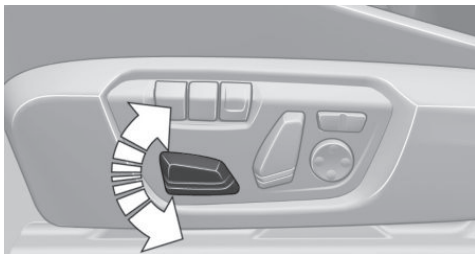

کلید را به سمت بالا یا پایین ببرید.

تکیه گاه کمر

قسمت انحنای پشتی صندلی را می توان طوری تنظیم کرد که پایین قسمت کمر را در ستون فقرات در بر بگیرد. قسمت پایینی کمر و ستون فقرات در این حالت محافظت می شوند.

قسمت جلو/ پشت دکمه را فشار دهید:

میزان انحنای بیشتر/ کمتر می شود.

بالایی/ پایینی دکمه را فشار دهید:

انحنای بالا/ پایین منتقل می شود.



عرض پشتی

شما می توانید عرض پشتی صندلی را با استفاده از بال های کناری برای تنظیم تکیه گاه کناری تغییر دهید.

ورود به صندلی عقب

اطلاعات ایمنی

هشدار



هنگام حرکت صندلی‌ها، خطر تحت فشار قرار گرفتن اعضای بدن وجود دارد. خطر مصدومیت یا آسیب به تجهیزات خودرو وجود دارد. قبل از هر تنظیمی اطمینان حاصل کنید که فضای کافی برای حرکت صندلی وجود دارد. ▶

هشدار



حرکات غیرمنتظره پشتی در حال رانندگی ممکن است به دلیل باز بودن پشتی اتفاق بیفتد. کنترل خودرو ممکن است از دست برود. خطر مصدومیت وجود دارد. قبل از رانندگی، پشتی را به عقب برگردانده و قفل کنید. ▶

تنظیم طول به صورت دستی

ورود راحت

ورود راحت شامل یک کارکرد حافظه برای تنظیم جلو/عقب و پشتی می‌شود.

1. اهرم را تا انتها به بالا بکشید.

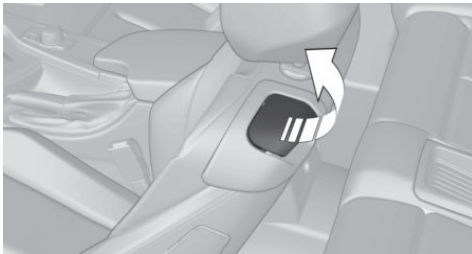

2. پشتی را به جلو ببرید.
3. صندلی را به سمت جلو فشار دهید.

موقعیت اصلی

1. صندلی را تا موقعیت اصلی اش به عقب فشار دهید.
2. پشتی را به عقب ببرید تا صندلی را قفل کنید.

این دکمه را به سمت مورد نظر فشار دهید.



گرمکن صندلی جلو

مرور کلی



گرمکن صندلی



روشن کردن

برای هر درجه دما، یک بار این دکمه را فشار دهید. بیشترین میزان دما زمانی که سه LED روشن شوند



بدست خواهد آمد.

در صورتی که سفر به میزان حدوداً ۱۵ دقیقه ادامه یابد، گرمایش صندلی به صورت خودکار به آخرین درجه دمای انتخاب شده می‌رسد. زمانیکه ECO PRO فعال شود میزان گرمای خروجی کاهش می‌یابد.

خاموش کردن

دکمه را فشار دهید و نگه دارید تا چراغ LED



خاموش می‌شود.

تنظیم برقی جلو و عقب

کمربندهای ایمنی

ورود راحت



ورود راحت شامل یک کارکرد حافظه برای تنظیم جلو/عقب و پشتی می‌شود.

۱. اهرم را تا انتها به بالا بکشید.





۲. پشتی را به جلو ببرید.

۳. برای تغییر منطقه ورود:



این دکمه را فشار دهید و تا زمانی که صدلی به موقعیت مطلوب برسد، نگه دارید.  

رها کردن دکمه حرکت را متوقف می‌کند.



این دکمه را به مدت کوتاه فشار دهید.   صدلی به طور خودکار به موقعیت نهایی می‌رود. فشار دادن دوباره دکمه، حرکت را متوقف می‌کند.

موقعیت اصلی

۱. انتقال صدلی به موقعیت اصلی:

این دکمه را فشار دهید و تا زمانی که صدلی به موقعیت اصلی برسد، نگه دارید.  

رها کردن دکمه حرکت را متوقف می‌کند.

این دکمه را به مدت کوتاه فشار دهید.   صدلی به طور خودکار به موقعیت اصلی می‌رود. فشار دادن دوباره دکمه، حرکت را متوقف می‌کند.

۲. پشتی را به عقب ببرید.

تعداد کمربندهای ایمنی
خودرو برای تضمین ایمنی سرنشینان دارای چهار کمر بند ایمنی است. با این حال، آنها فقط زمانی که درست بسته شده باشند می‌توانند کار حفاظت را انجام دهند.

اطلاعات کلی

قبل از رانندگی همواره از بسته بودن کمر بند ایمنی همه سرنشینان اطمینان حاصل کنید. هر چند کیسه‌های هوا با ایجاد حفاظت بیشتر، ایمنی را ارتقا می‌دهند، با این حال نمی‌توانند جایگزین کمر بند ایمنی شوند. برای بستن کمر بند ایمنی آن را به آرامی از محفظه نگهدارنده بیرون بکشید.

در صورت تنظیم درست صدلی، نقطه لنگرگاه بالای شانه برای سرنشینان بزرگسال، با هر ساختار بدنی متناسب خواهد بود.

اطلاعات ایمنی



هشدار
اگر کمر بند ایمنی توسط بیش از یک نفر مورد استفاده قرار گیرد، اثر حفاظتی آن را دیگر نمی‌توان تضمین کرد. خطر مصدومیت یا صدمه جانی وجود دارد. اجازه ندهید بیش از یک نفر از یک کمر بند ایمنی استفاده نماید. نوزادان و کودکان اجازه ندارند روی زانوسوی سرنشین بنشینند، آنها باید در سیستم‌های نگهدارنده که برای کودک طراحی شده به طور ایمن مستقر شوند. ►



هشدار
وقتی کمربندهای ایمنی به صورت نادرست بسته شده باشد، اثر حفاظتی آنها ممکن است محدود شود یا از بین برود. کمر بند ایمنی ای که به صورت نادرست بسته شده است، مثلاً در صورت وقوع یک تصادف یا در حین ترمز گرفتن یا مانورهای گریز، می‌تواند باعث مصدومیت‌های بیشتر شود. خطر مصدومیت‌های جسمی و جانی وجود دارد. اطمینان حاصل کنید که همه سرنشینان کمر بند ایمنی را به درستی بسته‌اند. ►

قفل کردن کمربند ایمنی

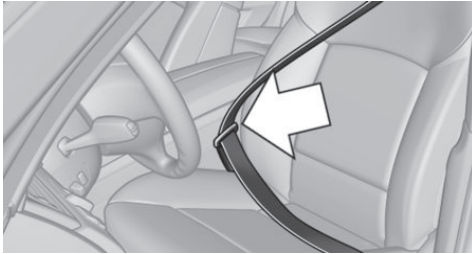

از شنیدن صدای گیر کردن قلاب کمربند در سگک آن مطمئن شوید.

باز کردن کمربند ایمنی

۱. کمربند را محکم نگه دارید
۲. دکمه قرمز روی سگک کمربند ایمنی را فشار دهید.
۳. کمربند را به محفظه ی آن برگردانید.

هشدار دهنده و یادآور کمربند ایمنی راننده و

سرنشین

چراغ نشانگر روشن می شود و یک سیگنال به صدا در می آید. از قرارگیری صحیح کمربندهای ایمنی اطمینان حاصل کنید. یادآور کمربند ایمنی در سرعت های بالای ۱۰ کیلومتر بر ساعت فعال می شود. همچنین این هشدار دهنده در صورت قرارگیری اجسام در صندلی جلو فعال می شود.



پشتی های سر، صندلی های جلو

اطلاعات ایمنی

هشدار



اثر حفاظتی از بین رفته به دلیل جدا کردن یا تنظیم نادرست پشتی های سر می تواند منجر به مصدومیت هایی در ناحیه سر و گردن شود. خطر جراحت وجود دارد. پشتی های سر را قبل از رانندگی روی صندلی های دارای سرنشین نصب کنید و مطمئن شوید که مرکز پشتی سر، از پشت سر در راستای چشم، پشتیبانی می کند.

هشدار



اثر حفاظتی کمربندهای ایمنی ممکن است در شرایط زیر کارآمد نباشد یا بی اثر شود:

- < کمربندهای ایمنی آسیب ببینند، کثیف شوند یا به هر طریقی تغییر کنند.
 - < سگک کمربند ایمنی آسیب ببیند یا شدیداً کثیف شود.
 - < کشنده های کمربند، یا واکنش دهنده های کمربند تغییر کرده باشند.
- کمربندهای ایمنی ممکن است به طور نامحسوس در صورت وقوع تصادف آسیب ببینند. خطر مصدومیت جسمی و جانی وجود دارد. از ایجاد تغییر در کمربندهای ایمنی، سگک ها، کشنده های کمربند، واکنش دهنده های کمربند یا لنگرهای کمربند خودداری کنید و آنها را تمیز نگه دارید. کمربندهای ایمنی را بعد از تصادف، در مرکز خدمات رسانی مجاز یا مراکز واجدا شرایط دیگر یا تعمیرگاه های مجاز مورد بازدید قرار دهید. ▶

استفاده صحیح از کمربندهای ایمنی

- < کمربند بدون پیچ و تاب را تا سفت ترین حد ممکن روی کمر و شانه ها ببندید.
- < کمربند را روی لگن خود ببندید. کمربند نباید به شکمستان فشار بیاورد.
- < کمربند را روی گلوئی خود ننیدید، آن را روی لبه های تیز نکشید و روی اشیای سخت یا شکستنی قرار ندهید.
- < از پوشیدن لباس ضخیم بپرهیزید.
- < کمربند را به طور متناوب به سمت بالا حول بالا تنه خود سفت کنید.

تنظیم ارتفاع

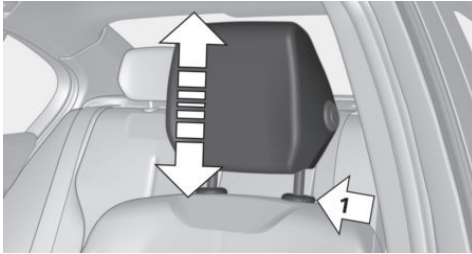

- ◀ برای بالا بردن: به سمت بالا فشار دهید.
- ◀ برای پایین آوردن: دکمه را فشار دهید (فلش ۱) و پشتی سر را به پایین فشار دهید.

خارج کردن

تنها در صورتی که کسی بر روی صندلی مورد نظر نمی نشیند، پشتی سر صندلی را جدا کنید.

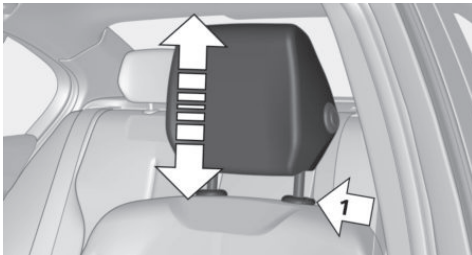

۱. پشتی سر را خلاف نقطه مقاومت بالا بیاورید.
۲. دکمه را فشار دهید (فلش ۱) و پشتی سر را به طور کامل بیرون بکشید.

پشتی های سر، صندلی های عقب

نکات ایمنی



هشدار

اثر حفاظتی از بین رفته به دلیل جدا کردن یا تنظیم نادرست پشتی های سر می تواند منجر به مصدومیت هایی در ناحیه سر و گردن شود. خطر جراحت وجود دارد. پشتی های سر را قبل از رانندگی روی صندلی های دارای سرنشین نصب کنید و مطمئن شوید که مرکز پشتی سر، از پشت سر در راستای چشم، پشتیبانی می کند. ▶



هشدار

بخش هایی از بدن ممکن است هنگام حرکت پشتی سر تحت فشار قرار بگیرند. خطر مصدومیت وجود دارد. اطمینان حاصل کنید که در هنگام حرکت پشتی سر، فضای کافی وجود دارد.



هشدار

- اشیای روی پشتی سر اثر حفاظتی را در ناحیه سر و گردن کاهش می دهند. خطر مصدومیت وجود دارد.
- ◀ از پوشش برای صندلی یا پشتی سر استفاده نکنید.
- ◀ اشیایی مانند جالباسی را مستقیماً روی پشتی سر آویزان نکنید.
- ◀ فقط از لوازم جانبی ای که قطعاً ایمن هستند برای اتصال به پشتی سر استفاده کنید.
- ◀ از لوازم جانبی ای مانند بالش هنگام رانندگی استفاده نکنید.

پشتی سر هایی که به درستی تنظیم شده اند

اطلاعات کلی

پشتی سر هایی که به درستی تنظیم شده اند، خطر صدمه به مهره های گردن در صورت وقوع تصادف را کاهش می دهند.

ارتفاع

پشتی سر را طوری تنظیم کنید که مرکز آن تقریباً در سطح چشم باشد.

فاصله

فاصله را طوری تنظیم کنید که پشتی سر تا حد ممکن به پشت سر نزدیک باشد.

در صورت نیاز، فاصله را با تنظیم شیب پشتی صندلی، تعیین کنید.

هشدار 

بخش‌هایی از بدن ممکن است هنگام حرکت پشتی سر تحت فشار قرار بگیرند. خطر مصدومیت وجود دارد. اطمینان حاصل کنید که در هنگام حرکت پشتی سر، فضای کافی وجود دارد. ►

هشدار 

- اشیای روی پشتی سر اثر حفاظتی را در ناحیه سر و گردن کاهش می‌دهند. خطر مصدومیت وجود دارد.
- ◀ از پوشش صندلی یا پشتی سر استفاده نکنید.
 - ◀ اشیایی مانند جالباسی را مستقیماً روی پشتی سر آویزان نکنید.
 - ◀ فقط از لوازم جانبی ای که قطعاً ایمن هستند برای اتصال به پشتی سر استفاده کنید.
 - ◀ از لوازم جانبی ای مانند بالش هنگام رانندگی استفاده نکنید. ►

نکات ایمنی**هشدار** 

استفاده از کارکرد حافظه در حین رانندگی می‌تواند منجر به حرکات غیرمنتظره صندلی یا فرمان شود. کنترل خودرو ممکن است از دست برود. خطر تصادف وجود دارد. بازبایی حافظه را تنها در زمانی که خودرو ساکن است، انجام دهید. ►

هشدار 

خطر تحت فشار قرار گرفتن بدن هنگام حرکت صندلی‌ها وجود دارد. خطر مصدومیت یا آسیب به تجهیزات خودرو وجود دارد. اطمینان حاصل کنید که فضای کافی برای حرکت صندلی قبل از هر تنظیمی وجود دارد. ►

مرور کلی**جداسازی**

تنها در صورتی که کسی بر روی صندلی مورد نظر نمی‌نشیند، پشتی سر صندلی را جدا کنید.



پشتی سر را فراتر از نقطه مقاومت آن بالا بکشید.

ذخیره سازی

۱. سویچ را باز کنید.
۲. موقعیت مورد نظر را انتخاب کنید.
۳. دکمه را فشار دهید. LED روی دکمه روشن می‌شود. 

۴. دکمه انتخاب شده ی ۱ یا ۲ را هنگامی که LED روشن است فشار دهید. LED خاموش می‌شود.

چنانچه این دکمه بطور اتفاقی فشرده شود: 

این دکمه را مجدداً فشار دهید. LED خاموش می‌شود.

حافظه صندلی و آینه**مفهوم**

دو وضعیت صندلی جلو و آینه‌های بغل قابلیت ذخیره سازی و فراخوانی دارند، رجوع به صفحه ۵۲. اما تنظیمات مربوط به عرض پشتی صندلی و ساپورت کمر، در حافظه ذخیره نمی‌شوند.

مرور کلی



- ۱ تنظیمات - صفحه ۷۳.
- ۲ چپ/راست، نظارت خودکار بر جدول
- ۳ خم شدن به داخل و بیرون - صفحه ۷۴.

انتخاب آیینه

برای انتخاب آیینه دیگر:
دکمه را حرکت دهید.



تنظیم الکتریکی

این دکمه را فشار دهید.
حرکت آیینه، از حرکت دکمه پیروی می‌کند.



ذخیره موقعیت‌ها

موقعیت کنونی آیینه بغل را می‌توان از طریق حافظه صندلی و آیینه ذخیره کرد. رجوع به صفحه ۷۲.

تنظیم دستی

در صورت نقص الکتریکی لبه‌های آیینه را فشار دهید.

نظارت خودکار بر جدول

مفهوم

هنگام کار با دنده‌ی عقب، شیشه‌ی آیینه‌ی بغل سمت کمک راننده به سمت پایین خم می‌شود. این امر به شما کمک می‌کند تا دید بهتری نسبت به جدول و سایر موانع کوتاه مثلاً هنگام پارک کردن داشته باشید.

فراخوانی تنظیمات

موقعیت ذخیره شده به طور خودکار فراخوانی می‌شود. دکمه انتخاب شده ۱ یا ۲ را فشار دهید. اگر یک کلید برای تنظیم صندلی یا یکی از دکمه‌های حافظه فشار داده شده باشد، این روند متوقف می‌شود. در حال رانندگی، تنظیم موقعیت صندلی در طرف راننده بعد از مدت کوتاهی قطع می‌شود.

فراخوانی یک موقعیت صندلی غیرفعال شده

بعد از دوره‌ای کوتاه، فراخوانی موقعیت‌های صندلی ذخیره شده برای ذخیره توان باتری غیرفعال می‌شود. برای فعال کردن مجدد یک موقعیت صندلی:

- < درب خودرو یا صندوق عقب را باز کنید و ببندید.
- < یک دکمه روی ریموت کنترل را فشار دهید.
- < دکمه Start/Stop را فشار دهید.

آینه‌ها

آینه بغل

اطلاعات کلی

آینه سمت سرنشین نسبت به آیینه سمت راننده، انحنای بیشتری دارد.

تنظیمات آیینه در پروفایلی که در حال حاضر از آن استفاده می‌شود ذخیره می‌گردد.

در صورت فعال بودن این قابلیت، هنگام باز کردن قفل خودرو توسط ریموت کنترل، موقعیت آن‌ها به صورت خودکار بازمی‌آید. به صفحه ۵۵ رجوع کنید.

اطلاعات ایمنی

هشدار



اشیای منعکس شده در آیینه نزدیک‌تر از آن چیزی هستند که به نظر می‌رسند. فاصله تا ترافیک پشت، مثلاً در هنگام تغییر لاین، ممکن است اشتباه تخمین زده شود. خطر تصادف وجود دارد. فاصله تا ترافیک پشت سر را با نگاه از روی شانه خود تخمین بزنید. ►

فعالسازی

۱. دکمه را به سمت آینه راننده حرکت دهید.
۲. موقعیت اهرم سردنده را در حالت R قرار دهید.

غیرفعالسازی

دکمه را به سمت آینه ی سرنشین بکشید.

خم کردن آینه ها به سمت داخل و بیرون



خودرو بسته به پهنایش ممکن است در کارواش آسیب ببیند. خطر آسیب به تجهیزات خودرو وجود دارد. قبل از شستشو، آینه را با دست یا با دکمه به داخل خم کنید. ▶ این دکمه را فشار دهید.



در سرعت های تا حداکثر ۲۰ کیلومتر بر ساعت امکان پذیر است.

این قابلیت در موارد زیر یک مزیت به حساب می آید:

- ◀ در کارواش.
 - ◀ در جاده های باریک.
 - ◀ برای باز کردن آینه ها زمانی که به صورت دستی تا شده اند.
- آینه هایی که به سمت داخل تا شده باشند در سرعت حدود ۴۰ کیلومتر بر ساعت به صورت اتوماتیک باز می شوند.

گرمایش خودکار

هر دو آینه خارجی هنگامی که موتور درحال کار کردن می باشد، گرم می شوند.

ویژگی تیره شدن خودکار

آینه بغل در طرف راننده به صورت خودکار تیره می شوند. سلول های نوری مورد استفاده در آینه وسط، میزان روشنایی را کنترل می نمایند.

آینه وسط، توانایی تیره شدن به صورت دستی

اهرم چرخش

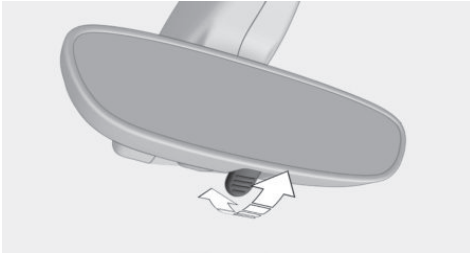

برای کاهش میزان تار شدن آینه داخلی، اهرم را به جلو بچرخانید.

دکمه چرخش

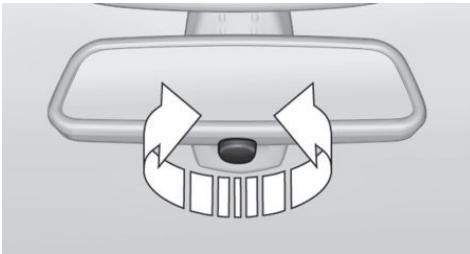

برای کاهش میزان تار شدن آینه داخلی، دکمه را بچرخانید.

آینه ی دید عقب داخلی، ویژگی تیره شدن خودکار

مرور کلی

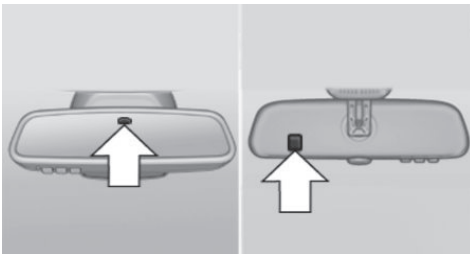

سلول های نوری مورد استفاده برای کنترل:

- ◀ در شیشه ی آینه.
- ◀ در پشت آینه.

گرمکن فرمان

مرور کلی



گرمکن فرمان



روشن / خاموش کردن

این دکمه را فشار دهید.



◀ روشن: LED روشن می شود.

◀ خاموش: LED خاموش می شود.

الزامات عملکردی

برای عملکرد مناسب:

◀ سلول های نوری را تمیز نگه دارید.

◀ فاصله بین آینه وسط و شیشه جلوی خودرو را نپوشانید.

فرمان

اطلاعات ایمنی

هشدار



تنظیم فرمان در حین رانندگی می تواند منجر به حرکات غیرمنتظره فرمان شود. کنترل خودرو ممکن است از دست برود. خطر تصادف وجود دارد. فرمان را تنها زمانی که خودرو ساکن است، تنظیم نمایید. ▶

تنظیمات

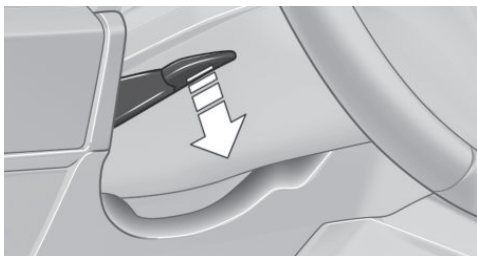

۱. اهرم را به پایین خم کنید.

۲. فرمان را به میزان ارتفاع و زاویه متناسب با موقعیت

صندلیتان حرکت دهید.

۳. اهرم را به محل قبلی اش برگردانید.

حمل و نقل ایمن کودکان

ویژگی‌ها و آپشن‌های خودرو

کنید. افراد ۱۳ ساله یا بزرگتر به محض این که سیستم نگهدارنده کودک دیگر به دلیل سن، وزن و اندازه آنها نتوانند مورد استفاده قرار گیرد، باید از کمربند ایمنی استفاده کنند.

این فصل همه ویژگی‌های استاندارد، انتخابی و مخصوص یک کشور را که با این سری ارائه می‌شود، تشریح می‌کند.

اطلاعات ایمنی



هشدار

افراد کوتاهتر از ۱۵۰ سانتیمتر نمی‌توانند کمربند ایمنی را به درستی بدون سیستم‌های نگهدارنده مناسب و اضافی ببندند. وقتی کمربندهای ایمنی به صورت نادرست بسته شده باشد، اثر حفاظتی آنها ممکن است محدود شود یا از بین برود. کمربند ایمنی ای که به صورت نادرست بسته شده، مثلاً در صورت وقوع یک تصادف یا در حین ترمز گرفتن یا مانورهای گریز می‌تواند باعث مصدومیت‌های بیشتر شود. خطر آسیب جسمی و جانی وجود دارد. اطمینان حاصل کنید که افراد کوتاهتر از ۱۵۰ سانتی‌متر از سیستم‌های نگهدارنده مناسب استفاده می‌کنند. ▶

همچنین ویژگی‌هایی را که لزوماً در خودرو شما برای مثال به دلیل آپشن‌های انتخاب شده یا ورژن‌های کشوری موجود نیست، تشریح می‌کند. این موضوع برای کارکردها و سیستم‌های مربوط به ایمنی نیز اعمال می‌شود. مقررات قابل کاربرد و خاص یک کشور باید در هنگام استفاده از ویژگی‌ها و سیستم‌های مربوطه مورد توجه قرار گیرد.

مکان صحیح برای کودکان

اطلاعات ایمنی



هشدار

کودکان یا حیوانات بی‌مراقب می‌توانند خودرو را به حرکت درآورند و مثلاً با اقدامات زیر، خود و سایر وسایل نقلیه را به خطر بیندازند:

- < فشردن دکمه Start/Stop.
 - < آزاد کردن ترمز دستی.
 - < باز کردن و بستن درها و پنجره‌ها.
 - < انتقال اهرم سردنده به حالت خلاص.
 - < استفاده از تجهیزات خودرو.
- خطر تصادفات یا آسیب دیدگی وجود دارد. کودکان یا حیوانات را بدون مراقبت در خودرو رها نکنید. ریموت کنترل را در حین خروج از خودرو همراه خود ببرید و خودرو را قفل کنید. ▶

کودکان بر روی صندلی سرنشین جلو

اطلاعات کلی

در صورتی که به هر دلیل مجبور به استفاده از سیستم حمل و نقل کودک در صندلی جلوی خودرو هستید، از غیرفعال بودن کیسه‌های هوای جانبی، کیسه‌های جلو و کیسه‌های زانو برای صندلی جلو مطمئن شوید. برای غیرفعال کردن اتوماتیک کیسه‌های هوا برای مسافران صندلی جلو، به صفحه ۱۱۶ مراجعه نمایید.

کودکان همیشه باید در عقب خودرو جابجا شوند

اطلاعات کلی

تحقیقات در مورد تصادفات نشان می‌دهند که ایمن‌ترین مکان برای کودکان در صندلی پشت می‌باشد. کودکان کمتر از ۱۳ سال یا کوتاهتر از ۱۵۰ سانتی‌متر را فقط در عقب خودرو و در سیستم‌های نگهدارنده کودک که در تطابق با سن، وزن و اندازه کودک فراهم شده است، حمل و نقل

اطلاعات ایمنی

هشدار

کیسه های هوای فعال سرنشین صندلی جلو می تواند به کودک درون سیستم نگهدارنده کودک در هنگامی که کیسه های هوا عمل کنند، آسیب برساند. خطر مصدومیت وجود دارد. اطمینان حاصل کنید که کیسه های هوای سرنشین صندلی جلو غیرفعال است و چراغ نشانگر **PASSENGER AIRBAG OFF** روشن می باشد. ▶

هشدار

پایداری سیستم نگهدارنده کودک با تنظیمات نادرست صندلی یا نصب نامناسب صندلی کودک محدود خواهد شد یا به خطر می افتد. خطر مصدومیت های جسمی و جانی وجود دارد. اطمینان حاصل کنید که سیستم نگهدارنده کودک به طور ایمن بر روی پشتی استقرار دارد و فیکس شده است. در صورت امکان، شیب پشتی را برای همه پشتی های مربوطه تنظیم کنید و صندلی ها را به درستی تنظیم نمایید. اطمینان حاصل نمایید که صندلی ها و پشتی ها به طور ایمن درگیر می شوند. در صورت امکان، ارتفاع پشتی سر را تنظیم کنید یا آنها را جدا نمایید. ▶

می شوند. در صورت امکان، ارتفاع پشتی سر را تنظیم کنید یا آنها را جدا نمایید. ▶

روی صندلی سرنشین

غیرفعالسازی کیسه های هوا

هشدار

کیسه های هوای فعال سرنشین صندلی جلو، می تواند به کودک درون سیستم نگهدارنده کودک، در هنگامی که کیسه های هوا فعال هستند، آسیب برساند. خطر مصدومیت وجود دارد. اطمینان حاصل کنید که کیسه های هوای سرنشین صندلی جلو غیرفعال است و چراغ نشانگر **PASSENGER AIRBAG OFF** روشن می باشد. ▶

بعد از نصب یک سیستم نگهدارنده کودک در صندلی سرنشین جلو، اطمینان حاصل کنید که کیسه های هوای جلو، زانو و پهلو در طرف سرنشین جلو (کمک راننده) غیرفعال هستند. برای غیرفعالسازی اتوماتیک کیسه های هوای سرنشین جلو به صفحه ۱۱۶ رجوع کنید.

وضعیت و ارتفاع صندلی

قبل از نصب صندلی کودک بر روی صندلی جلوی خودرو، صندلی را تا آخرین حد ممکن به عقب برده و آن را در بالاترین ارتفاع ممکن تنظیم نمایید. این وضعیت، بهترین حالت برای کمر بند است و محافظت بهینه را در هنگام بروز تصادف به همراه خواهد داشت.

در صورتی که لنگرگاه بالایی کمر بند رو به روی کمر بند ایمنی صندلی کودک واقع شده است، به آرامی صندلی سرنشین جلو خودرو را به سمت جلو حرکت دهید تا به بهترین وضعیت ممکن خود برسد.

پهنای پشتی

عرض تکیه گاه صندلی قابل تنظیم: قبل از نصب صندلی کودک بر روی صندلی جلوی خودرو، تکیه گاه صندلی را کاملاً باز کنید. آن را تغییر نداده و وضعیت موجود در حافظه را فراخوانی نکنید.

نصب سیستم های نگهدارنده کودک

اطلاعات کلی

به مشخصات سازنده سیستم نگهدارنده کودک در هنگام انتخاب، نحوه نصب و استفاده از سیستم های نگهدارنده کودک توجه کنید.

اطلاعات ایمنی

هشدار

پایداری سیستم نگهدارنده کودک با تنظیمات نادرست صندلی یا نصب نامناسب صندلی کودک محدود خواهد شد یا به خطر می افتد. خطر مصدومیت های جسمی و جانی وجود دارد. اطمینان حاصل کنید که سیستم نگهدارنده کودک به طور ایمن بر روی پشتی استقرار دارد و فیکس شده است. در صورت امکان، شیب پشتی را برای همه پشتی های مربوطه تنظیم کنید و صندلی ها را به درستی تنظیم نمایید. اطمینان حاصل نمایید که صندلی ها و پشتی ها به طور ایمن درگیر

ایمنی صندلی کودک

سیستم تثبیت نگهدارنده کودک
LATCH

اطلاعات کلی

LATCH: لنگر و افسار پایینی برای کودکان. به اطلاعات مربوط به کار و ایمنی سیستم نگهدارنده کودک که توسط سازنده آن ارائه شده است، در هنگام نصب و استفاده از سیستم نگهدارنده کودک LATCH دقت کنید.



کمربندهای ایمنی صندلی‌های عقب و کمر بند ایمنی صندلی سمت سرنشین جلو می‌تواند به منظور بستن صندلی کودک، به طور دائمی قفل شود.

نصب لنگرهای پایینی LATCH

لنگرهای پایینی ممکن است برای اتصال CRS به صندلی خودرو تا ترکیب وزن کودک و CRS برابر با حدود ۳۰ کیلوگرم در هنگامی که کودک توسط محافظ‌های داخلی نگهداری می‌شود، مورد استفاده قرار گیرد.

اطلاعات ایمنی



هشدار

اگر سیستم تثبیت نگهدارنده صندلی LATCH به درستی درگیر نشده باشد، اثر حفاظتی سیستم تثبیت نگهدارنده صندلی LATCH ممکن است محدود شود. خطر آسیب جسمی و جانی وجود دارد. اطمینان حاصل کنید که لنگرهای پایینی به طور ایمن درگیر می‌شوند و سیستم تثبیت نگهدارنده صندلی LATCH در برابر پستی استقرار دارد. ►

قفل کردن کمر بند ایمنی

۱. تسمه را به طور کامل بیرون بکشید.
۲. صندلی کودک را با کمر بند، ایمن کنید.
۳. اجازه دهید تسمه به داخل کشیده شود و روبروی صندلی کودک محکم شود. در این حالت، کمر بند قفل شده است.

باز کردن کمر بند ایمنی

۱. سگک کمر بند ایمنی را باز کنید.
۲. سیستم نگهداری کودک را باز کنید.
۳. اجازه دهید تا تسمه کاملاً به داخل کشیده شود.

موقعیت

نماد مربوطه، نصب را برای لنگرهای پایینی LATCH نشان می‌دهد. صندلی‌های مجهز به لنگرهای پایینی با یک جفت نماد LATCH نشان داده می‌شوند.



استفاده از لنگرهای پایینی داخلی برای سفت کردن یک سیستم نگهدارنده کودک به صندلی وسطی توصیه نمی‌شود. در عوض، از کمر بند صندلی خودرو برای صندلی وسطی استفاده نمایید.



قبل از نصب سیستم های نگهدارنده کودک

LATCH

کمر بند را از ناحیه سیستم نگهدارنده کودک بیرون بکشید.

نصب و راه اندازی سیستم های نگهدارنده کودک

LATCH

۱. سیستم نگهدارنده کودک را نصب کنید. اطلاعات سازنده را ببینید.
۲. اطمینان حاصل کنید که لنگرهای LATCH به طور مناسب متصل می شوند.

راندگی

ویژگی ها و آپشن های خودرو

این فصل همه ویژگی های استاندارد، انتخابی و مخصوص یک کشور را که با این سری ارائه می شود، تشریح می کند. همچنین ویژگی هایی را که لزوماً در خودرو شما برای مثال به دلیل آپشن های انتخاب شده یا ورژن های کشوری موجود نیست، تشریح می کند. این موضوع برای کارکردها و سیستم های مربوط به ایمنی نیز اعمال می شود. مقررات قابل کاربرد و خاص یک کشور باید در هنگام استفاده از ویژگی ها و سیستم های مربوطه مورد توجه قرار گیرد.

دکمه Start/Stop

مفهوم



فشار دادن دکمه Start/Stop، سوئیچ را باز یا بسته می کند و موتور را روشن می کند.

گیربکس استپرترونیک: موتور با فشردن پدال ترمز هنگامی که دکمه Start/Stop را فشرده اید، شروع به کار می کند.

گیربکس دستی: موتور با فشردن پدال کلاچ هنگامی که دکمه Start/Stop را فشرده اید، شروع به کار می کند.

سوئیچ باز

گیربکس استپرترونیک: دکمه Start/Stop را بدون این که پایتان را روی پدال ترمز بگذارید، فشار دهید.

گیربکس دستی: دکمه Start/Stop را بدون این که پایتان را روی پدال کلاچ بگذارید، فشار دهید.

همه سیستم های خودرو آماده کار هستند. اکثر چراغ های نشانگر و هشدار در صفحه آمپر برای مدت زمان های مختلفی روشن می شوند.

برای ذخیره توان باتری وقتی موتور خاموش است، سوئیچ را ببندید و همه سیستم های الکترونیکی و مصرف کننده های برق را خاموش کنید.

سوئیچ بسته

گیربکس استپرترونیک: دکمه Start/Stop را دوباره بدون این که پایتان را روی پدال ترمز بگذارید، فشار دهید.

گیربکس دستی: دکمه Start/Stop را دوباره بدون این که پایتان را روی پدال کلاچ بگذارید، فشار دهید.

همه چراغ های نشانگر در صفحه آمپر خاموش می شوند.

برای ذخیره توان باتری وقتی موتور خاموش است، سوئیچ را ببندید و همه سیستم های الکترونیکی و مصرف کننده های برق را خاموش کنید.

معیارهای ایمنی

چنانچه موقعیت دنده D یا R انتخاب شده باشد، هنگامی بستن سوئیچ، اهرم سردنده بطور اتوماتیک در حالت P قرار می گیرد.

اگر خودرو ثابت و موتور خاموش باشد، در شرایط زیر، سوئیچ بطور خودکار بسته می شود:

- ◀ هنگام قفل کردن خودرو و وقتی که نور پایین فعال است.
- ◀ کمی قبل از این که باتری به طور کامل تخلیه شود، تا موتور بتواند روشن شود.
- ◀ هنگام باز کردن یا بستن درب راننده، اگر کمربند ایمنی راننده باز و نور پایین خاموش شده باشد.
- ◀ وقتی کمربند ایمنی راننده باز است، در حالی که درب راننده باز و نور پایین خاموش باشد.

نور پایین پس از این که حدود ۱۵ دقیقه بی استفاده باشد، به چراغ های پارک تغییر حالت می دهد.

وضعیت Radio ready

اطلاعات کلی

در وضعیت Radio-ready، مصرف کننده های برقی معینی آماده راه اندازی باقی می ماند.

فعال کردن

وقتی موتور در حال کار است، دکمه Start/Stop را فشار دهید.

جدول بچرخانید.

- ◀ روی سربالایی یا سرازیری، خودرو را مثلاً با یک مانع چرخ نیز ایمن نمایید. ▶

نکته



در صورت تلاش مکرر برای استارت یا استارت مکرر با توالی سریع، سوخت نمی‌سوزد یا به طور ناکافی می‌سوزد. مبدل کاتالیزوری می‌تواند بیش از حد گرم شود. خطر آسیب به تجهیزات خودرو وجود دارد. از استارت مکرر با توالی سریع بپرهیزید. ▶

گیربکس استپترونیک

روشن کردن موتور

۱. پدال ترمز را بفشارید.
 ۲. دکمه Start/Stop را فشار دهید.
- استارت برای مدت معینی فعال می‌شود و به محض اینکه موتور روشن شود، خاموش می‌شود.

گیربکس دستی

روشن کردن موتور

۱. پدال ترمز را بفشارید.
 ۲. پدال کلاچ را فشار دهید و دنده را خلاص کنید.
 ۳. دکمه Start/Stop را فشار دهید.
- استارت برای مدت معینی فعال می‌شود و به محض اینکه موتور روشن شود، خاموش می‌شود.

اگر موتور در حال کار نباشد و سوئیچ باز باشد، وقتی در باز باشد، در صورتی که چراغ‌ها خاموش شوند یا چراغ‌های روز فعال باشند، سیستم به طور خودکار حالت Radio-ready را فعال می‌کند.

اگر مثلاً سوئیچ به دلایل زیر به طور خودکار بسته شود، وضعیت Radio-ready فعال می‌ماند:

- ◀ باز کردن یا بستن درب راننده.
- ◀ باز کردن کمربند ایمنی راننده.
- ◀ هنگام تغییر از نور پایین به چراغ‌های پارک به طور اتوماتیک.

خاموش کردن به طور اتوماتیک

در شرایط زیر، وضعیت Radio-ready به طور خودکار خاموش می‌شود:

- ◀ بعد از حدود ۸ دقیقه.
- ◀ وقتی خودرو با استفاده از سیستم قفل مرکزی قفل شود.
- ◀ کمی قبل از این که باتری به طور کامل تخلیه شود، تا موتور بتواند روشن شود.

استارت زدن موتور

اطلاعات ایمنی

خطر



اگر لوله‌ها آگزوز مسدود شود یا تهویه ناکافی باشد، گازهای مضر آگزوز می‌توانند وارد خودرو شوند. گازهای آگزوز حاوی کربن مونواکسید که یک گاز بی‌بو و بی‌رنگ اما بسیار سمی است، می‌باشند. در فضاهای سر بسته، گازهای آگزوز می‌توانند در خارج از خودرو نیز انباشته شوند. خطر صدمه جانی وجود دارد. لوله آگزوز را خالی نگه دارید و اطمینان حاصل کنید که تهویه کافی وجود دارد. ▶

هشدار



یک خودروی نا امن می‌تواند خود به خود شروع به حرکت کند. قبل از خروج، خودرو را در برابر حرکت ایمن کنید. برای حصول اطمینان از این که خودرو در برابر حرکت ایمن شده است، به موارد زیر توجه کنید:

- ◀ ترمز دستی را بکشید.
- ◀ روی سربالایی یا سرازیری، چرخ‌های جلو را به سمت

توقف موتور

اطلاعات



هشدار

کودکان یا حیوانات بی مراقب، می توانند خودرو را به حرکت درآورند و مثلاً با اقدامات زیر، ایمنی خود و وسایل نقلیه را به خطر بیناندازند:

< فشردن دکمه Start/Stop.

< آزاد کردن ترمز دستی.

< باز کردن و بستن درها و پنجره ها.

< انتقال اهرم سردنده به حالت خلاص.

< استفاده از تجهیزات خودرو.

خطر تصادفات یا آسیب دیدگی وجود دارد. کودکان یا حیوانات را بدون مراقبت در خودرو رها نکنید. ریموت کنترل را در حین خروج از خودرو همراه خود ببرید و خودرو را قفل کنید. ▶



هشدار

یک خودروی ناامن می تواند خود به خود شروع به حرکت کند. قبل از خروج، خودرو را در برابر حرکت ایمن کنید.

برای حصول اطمینان از این که خودرو در برابر حرکت ایمن شده است، به موارد زیر توجه کنید:

< ترمز دستی را بکشید.

< روی سربالایی یا سرازیری، چرخ های جلو را به سمت جدول بچرخانید.

< روی سربالایی یا سرازیری، خودرو را مثلاً با یک مانع چرخ نیز ایمن نمایید. ▶

قبل از رفتن به کارواش

برای این که خودرو بتواند به کارواش برود، دستورالعمل های رفتن به یک کارواش اتوماتیک را ملاحظه کنید. به صفحه ۲۳۹ رجوع نمایید.

گیربکس استپترونیک

خاموش کردن موتور

۱. وقتی خودرو متوقف شده است، دنده را در موقعیت P درگیر کنید.
۲. دکمه Start/Stop را فشار دهید. موتور خاموش می شود.
۳. وضعیت Radio-ready روشن می شود. ترمز دستی را بکشید.

گیربکس دستی

خاموش کردن موتور

۱. وقتی خودرو ساکن است، دکمه Start/Stop را فشار دهید.
۲. دنده یک یا عقب را درگیر کنید.
۳. ترمز دستی را بکشید.

کارکرد اتوماتیک Start/Stop

مفهوم

کارکرد Auto Start/Stop به صرفه جویی سوخت کمک می کند. این سیستم موتور را در حین توقف مثلاً در یک ازدحام ترافیکی و یا پشت چراغ های راهنمایی خاموش می کند. سوئیچ در حالت باز می ماند. موتور دوباره به طور خودکار برای شروع حرکت روشن می شود.

اطلاعات کلی

بسته به حالت رانندگی انتخاب شده، سیستم به طور خودکار فعال یا غیرفعال می شود. بعد از هر بار استارت موتور از طریق دکمه Start/Stop، کارکرد اتوماتیک Auto Start/Stop در آخرین وضعیت انتخاب شده می باشد. وقتی کارکرد اتوماتیک Start/Stop فعال باشد، به محض این که سرعت از حدود ۵ کیلومتر بر ساعت بیشتر شود، قابل دسترس می باشد.

توقف موتور

- موتور در حین یک توقف، تحت شرایط زیر به طور خودکار خاموش می‌شود:
- گیربکس استپترونیک:
- دنده در موقعیت **D** باشد.
- وقتی خودرو متوقف شده است، پدال ترمز فشار داده شده باقی بماند.
- کمربند ایمنی راننده یا درب راننده بسته باشد.

استارت زدن موتور

- موتور تحت شرایط زیر به طور خودکار روشن می‌شود:
- گیربکس استپترونیک: با برداشتن پا از پدال ترمز.
- گیربکس دستی: پدال کلاچ فشار داده شده باشد.
- بعد از این که موتور روشن شد، طبق معمول گاز بدهید.

حالت ایمنی

بعد از این که موتور به طور خودکار خاموش شود، در صورتی که یکی از شرایط زیر اتفاق افتاده باشد، دوباره به طور خودکار روشن نمی‌شود:

- کمربند ایمنی راننده و درب راننده باز باشد.
- درب موتور باز باشد.
- برخی از چراغ‌های نشانگر برای مدت زمان مختلفی روشن می‌شوند.
- موتور را فقط می‌توان از طریق دکمه **Start/Stop** روشن کرد.

محدودیت‌های کارکردی

- حتی اگر قصد شروع حرکت نداشته باشید، موتور غیرفعال در شرایط زیر به طور خودکار روشن می‌شود:
- گرم شدن بیش از حد داخل خودرو در هنگامی که کارکرد سرمایش روشن باشد.
- فرمان چرخانده شود.
- گیربکس استپترونیک: تغییر موقعیت اهرم سردنده از **D** به **N** یا **R** یا **M/S**.
- گیربکس استپترونیک: تغییر موقعیت اهرم سردنده از **P** به **D**، **R** یا **M/S**.
- خودرو شروع به حرکت ناخواسته کند.
- بخارگیری پنجره‌ها هنگامی که سیستم تهویه مطبوع اتوماتیک روشن باشد.

نمایش در صفحه آمپر

صفحه **READY** در سرعت سنج نشان می‌دهد که کارکرد اتوماتیک **Start/Stop** برای استارت اتوماتیک موتور آماده است.



این صفحه نشان می‌دهد که شرایط برای توقف اتوماتیک موتور فراهم نشده است.



محدودیت‌های کارکردی

- موتور در شرایط زیر به طور خودکار خاموش نمی‌شود:
- دمای بیرونی بسیار پایین باشد.
- دمای بیرونی بالا باشد و سیستم تهویه مطبوع اتوماتیک، کار کند.
- داخل خودرو هنوز تا سطح مورد نیاز گرم یا سرد نشده باشد.
- موتور در دمای عملیاتی نباشد.
- چرخ‌ها در زاویه تندی باشند یا فرمان چرخانده شود.
- بعد از رانندگی با دنده عقب.
- بخارگیری پنجره‌ها هنگامی که سیستم تهویه مطبوع اتوماتیک روشن باشد.

باتری خودرو شدیداً تخلیه شده باشد.

- ◀ سرد شدن بیش از حد داخل خودرو در هنگامی که کارکرد گرمایش روشن باشد.
 - ◀ فشار خلا ترمز پایین؛ این امر برای مثال در صورتی که پدال ترمز چند بار متوالی فشار داده شده باشد رخ می‌دهد.
- گیربکس استپترونیک:
۱. دکمه Start/Stop را فشار دهید. سوئیچ بسته می‌شود. کارکرد اتوماتیک Start/Stop غیرفعال می‌شود.
 ۲. موقعیت دنده P به طور خودکار درگیر می‌شود. ترمز دستی را بکشید.

گیربکس دستی:

۱. دکمه Start/Stop را فشار دهید. سوئیچ بسته می‌شود. کارکرد اتوماتیک Start/Stop غیرفعال می‌شود.
 ۲. دنده یک یا عقب را درگیر کنید.
 ۳. ترمز دستی را بکشید.
- موتور را طبق معمول از طریق دکمه Start/Stop روشن کنید.

فعال کردن / غیرفعال کردن دستی سیستم

با استفاده از دکمه

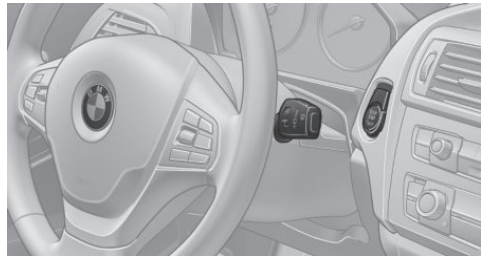

این دکمه را فشار دهید.



غیرفعالسازی اتوماتیک
در شرایط معین، کارکرد اتوماتیک Start/Stop به طور خودکار به دلایل ایمنی مانند اینکه راننده حضور نداشته باشد، غیرفعال می‌شود.

اختلال در عملکرد

کارکرد اتوماتیک Start/Stop دیگر موتور را به طور خودکار خاموش نمی‌کند. یک پیام Check Control ظاهر می‌شود. ادامه رانندگی امکان پذیر است. سیستم را در یک نمایندگی یا مرکز خدماتی مجاز یا تعمیرگاه مجاز دیگری چک کنید.

ترمز دستی

اطلاعات ایمنی



هشدار

یک خودروی ناامن می‌تواند خود به خود شروع به حرکت کند. قبل از خروج، خودرو را در برابر حرکت ایمن کنید. برای حصول اطمینان از این که خودرو در برابر حرکت ایمن شده است، به موارد زیر توجه کنید:

- ◀ ترمز دستی را بکشید.
- ◀ روی سربالایی یا سرازیری، چرخ‌های جلو را به سمت جدول بچرخانید.
- ◀ روی سربالایی یا سرازیری، خودرو را مثلاً با یک مانع چرخ نیز ایمن نمایید.

خاموش کردن خودرو در حین توقف اتوماتیک موتور

در حین توقف اتوماتیک موتور، خودرو را می‌توان به طور دائمی مثلاً در هنگام ترک آن خاموش کرد.

- ◀ LED روشن می‌شود: کارکرد اتوماتیک Start/Stop غیرفعال می‌شود. موتور در حین توقف اتوماتیک موتور، روشن می‌شود. موتور را فقط می‌توان از طریق دکمه Start/Stop متوقف یا روشن کرد.
- ◀ LED خاموش می‌شود: کارکرد اتوماتیک Start/Stop فعال می‌شود.

چراغ راهنما، نور بالا، فلشر چراغ جلو

چراغ راهنما

چراغ راهنما بر روی آینه بغل

هنگام رانندگی و استفاده از چراغ‌های راهنما یا سیستم هشدار خطر، آینه‌های بیرونی را به سمت داخل خم نکنید تا چراغ‌های راهنمای روی آینه بغل به آسانی دیده شوند.

استفاده از چراغ‌های راهنما

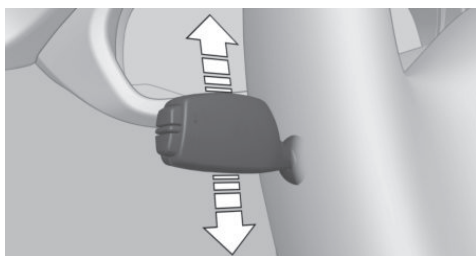

اهرم را فراتر از نقطه مقاومت فشار دهید. اهرم چراغ راهنما بعد از انجام کار، به نقطه ابتدایی باز می‌گردد. برای خاموش کردن به طور دستی، به آرامی به اهرم تا نقطه مقاومت فشار وارد کنید.

فعالسازی چراغ راهنمای سه گانه

به آرامی به اهرم ضربه وارد کنید. چراغ راهنما سه بار چشمک می‌زند. این کارکرد می‌تواند فعال یا غیرفعال شود. از طریق iDrive:

۱. "My Vehicle"
۲. "Vehicle settings"
۳. "Lighting"
۴. "Exterior lighting"
۵. "One-touch turn signal"

۶. تنظیمات مورد نظر را انتخاب کنید.

تنظیمات برای پروفایل راننده ای که در حال حاضر مشغول رانندگی است، ذخیره می‌شود.

به کارگیری ترمز دستی

اهرم به طور خودکار بعد از بالا کشیده شدن درگیر می‌شود.

چراغ نشانگر روشن و قرمز می‌شود. ترمز دستی کشیده شده است.

BRAKE

چراغ نشانگر در مدل‌های کانادایی.



اگر برای یک بار استفاده در حین رانندگی نیاز باشد، ترمز دستی را به طور مختصر بکشید و دکمه را پایین نگه دارید. برای جلوگیری از خوردگی و اقدام یک طرفه ترمز، ترمز دستی را به طور دوره‌ای در هنگام توقف و در صورتی که شرایط ترافیک اجازه می‌دهد، بکشید. چراغ‌های ترمز در صورت کشیدن ترمز دستی روشن نمی‌شود.

آزاد کردن

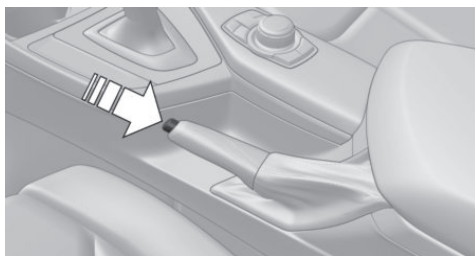

اهرم را به آرامی بالا بیاورید، دکمه را فشار دهید و اهرم را به سمت پایین ببرید.

سیگنال دهی به طور مختصر

اهرم را تا نقطه مقاومت فشار دهید و تا زمانی که می خواهید چراغ راهنما چشمک بزند، همانجا نگه دارید.

اختلال در عملکرد

چشمک زدن سریع و غیرمعمول لامپ نشانگر، از خرابی لامپ چراغ راهنما حکایت دارد.

نور بالا، فلشر چراغ جلو

اهرم را به جلو فشار داده یا به عقب بکشید.

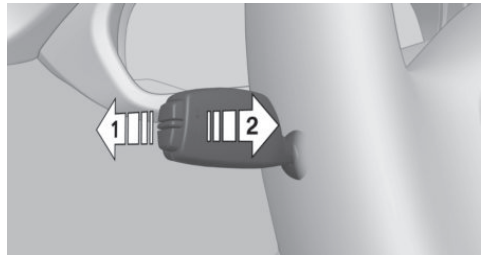

< نور بالا، فلش ۱.

< غیرفعال کردن نوربالا / فلشر چراغ جلو، فلش ۲.

سیستم شستشو دهنده / برف پاک کن

اطلاعات کلی

اگر شیشه جلو خشک است، از برف پاک کن‌ها استفاده نکنید، زیرا این کار ممکن است به تیغه های برف پاک کن آسیب برساند یا باعث شود آنها زودتر ساییده شوند.

اطلاعات ایمنی

هشدار

اگر برف پاک کن‌ها در حالتی که به سمت بیرون خم شده اند شروع به حرکت کنند، ممکن است به قطعاتی از خودرو آسیب برسد یا بخش هایی از بدن تحت فشار قرار گیرد. خطر صدمه یا آسیب به تجهیزات خودرو وجود دارد. اطمینان حاصل کنید که وقتی برف پاک کن‌ها در وضعیت خم شده به سمت بیرون هستند، خودرو خاموش باشد و هنگام روشن کردن، برف پاک کن‌ها به سمت داخل (حالت عادی) برگردانده شوند. ▶

احتیاط



اگر برف پاک کن‌ها روی شیشه جلو یخ زده باشند، تیغه های برف پاک کن ممکن است پاره شوند و موتور برف پاک کن در هنگام روشن شدن بیش از حد گرم می شود. خطر آسیب به تجهیزات خودرو وجود دارد. شیشه جلو را قبل از روشن کردن برف پاک کن یخ زدایی کنید.

روشن کردن

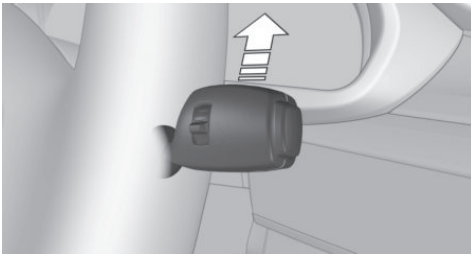

اهرم را به بالا ببرید یا آن را تا فراتر از نقطه مقاومت فشار دهید.

< سرعت عادی برف پاک کن: یک بار به سمت بالا فشار دهید.

وقتی خودرو ساکن شود، کار برف پاک کن به حالت تناوبی تغییر می کند.

< سرعت زیاد برف پاک کن: دو بار به سمت بالا فشار دهید یا یک بار فراتر از نقطه مقاومت فشار دهید.

وقتی خودرو متوقف شود، برف پاک کن‌ها به سرعت عادی بر می گردند.

اهرم هنگام آزاد شدن به طور خودکار به موقعیت اولیه باز می گردد.

خاموش کردن و شستشوی مختصر

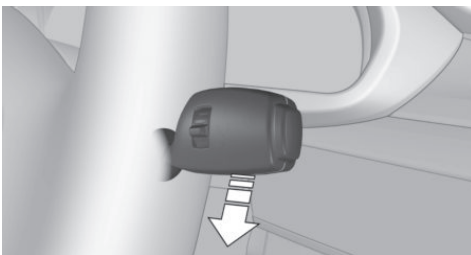

اهرم را به سمت پایین فشار دهید.

اگر خودرو مجهز به سنسور باران باشد: LED در اهرم برف پاک کن روشن می شود.
 وقتی برف پاک کن ها روی شیشه جلو یخ زده باشد، عملیات برف پاک کن غیرفعال می شود.
 در حین توقف سفر وقتی سنسور باران روشن باشد: اگر سفر ظرف حدود ۱۵ دقیقه از سر گرفته شود، سنسور باران به طور خودکار دوباره فعال می شود.

اگر برای خاموش کردن از سرعت زیاد برف پاک کن: دو بار به سمت پایین فشار دهید.
 اگر برای خاموش کردن از سرعت عادی برف پاک کن: یک بار به سمت پایین فشار دهید.
 اگر یک بار شستشو: یک بار به سمت پایین فشار دهید.
 اهرم هنگام آزاد شدن به طور خودکار به موقعیت اولیه باز می گردد.

تنظیم تناوب یا حساسیت سنسور باران

حالت متناوب یا سنسور باران

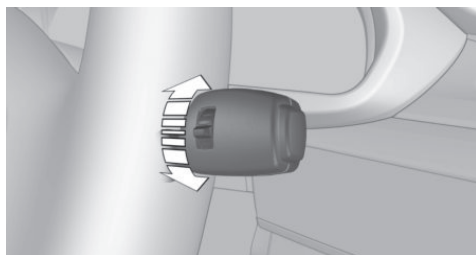

کلید چرخشی را برای تنظیم تناوب یا حساسیت سنسور باران، بچرخانید.
 بالا: فاصله های کوتاه تر یا حساسیت بیشتر سنسور باران.
 پایین: فاصله های طولانی تر یا حساسیت کمتر سنسور باران.

مفهوم

سنسور باران به طور خودکار زمان بین کار برف پاک کن را وابسته به شدت بارش باران کنترل می کند.

اطلاعات کلی

سنسور باران روی شیشه جلو و دقیقاً پشت آینه وسط قرار دارد. بدون سنسور باران، تناوب عملیات برف پاک کن به حالت از پیش تعیین شده می رود.

اطلاعات ایمنی



اگر سنسور باران فعال باشد، برف پاک کن ها ممکن است به طور اتفاقی در کارواش شروع به حرکت کنند. خطر آسیب به تجهیزات وجود دارد. سنسور باران را در کارواش غیرفعال کنید. ►

سیستم شستشوی شیشه جلو و چراغ جلو

اطلاعات ایمنی



هشدار
 مایع شستشو ممکن است در دماهای پایین روی شیشه جلو یخ بزند و مانع دید شود. خطر تصادف وجود دارد. فقط در صورتی که امکان یخ زدگی مایع شستشو وجود ندارد از سیستم های شستشو استفاده نمایید. در صورت نیاز از مایع دارای ضد یخ استفاده کنید. ►



نکته
 وقتی مخزن آب برف پاک کن خالی باشد، پمپ شستشو نمی تواند به شکل مورد نظر کار کند. خطر آسیب به تجهیزات خودرو وجود دارد. وقتی مخزن آب برف پاک کن خالی است از سیستم شستشو استفاده نکنید. ►

فعالسازی / غیرفعالسازی

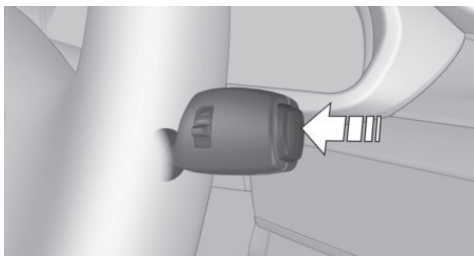

این دکمه را روی اهرم برف پاک کن فشار دهید.
 حرکت برف پاک کن آغاز می شود.

تمیز کردن

برف پاک کن ها به سمت داخل (حالت عادی) برگردانده شوند.

احتیاط

اگر برف پاک کن ها روی شیشه جلو یخ زده باشند، تیغه های برف پاک کن ممکن است پاره شوند و موتور برف پاک کن در هنگام روشن شدن بیش از حد گرم می شود. خطر آسیب به تجهیزات خودرو وجود دارد. شیشه جلو را قبل از روشن کردن برف پاک کن یخ زدایی کنید. ▶

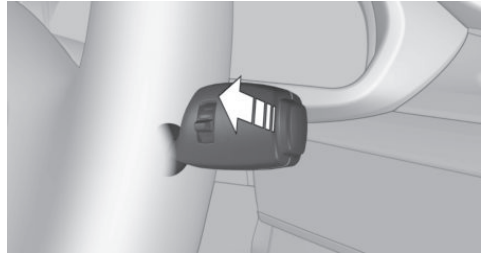

اهرم را بکشید.

سیستم مایع شستشو دهنده را روی شیشه جلو می باشد و برف پاکن ها را به طور مختصر فعال می کند. به علاوه، وقتی چراغ های خودرو روشن هستند، چراغ های جلو در بازه های منظم تمیز می شوند.

به بیرون خم کردن برف پاک کن ها

1. سوئیچ را دوباره باز و بسته کنید.
2. در صورت وجود شرایط یخ زدگی، اطمینان حاصل کنید که تیغه ها روی شیشه جلو یخ زده اند.
3. اهرم برف پاک کن را فراتر از نقطه مقاومت به سمت بالا فشار دهید و به مدت حدود ۳ ثانیه در آنجا نگه دارید تا برف پاک کن در موقعیت تقریباً عمودی بماند.
4. برف پاک کن ها را از روی شیشه به سمت بیرون خم کنید.

نازل های شستشوی شیشه جلو

وقتی سوئیچ باز باشد، نازل های شستشودهنده شیشه جلو به طور خودکار گرم می شوند.

به بیرون خم کردن برف پاک کن ها

مفهوم

می توان برف پاک کن ها را از روی شیشه جلو به سمت بیرون خم کرد.

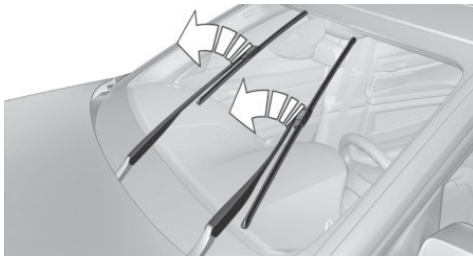

به پایین خم کردن برف پاک کن ها

بعد از این که برف پاک کن ها دوباره به پایین برگشتند، سیستم برف پاک کن باید مجدداً فعال شود.

1. برف پاک کن ها را به سمت پایین خم کنید و روی شیشه جلو قرار دهید.
2. سوئیچ را باز کنید.
3. اهرم برف پاک کن را به سمت پایین فشار دهید. برف پاک کن ها به سمت موقعیت غیرفعال خود حرکت می کنند و دوباره آماده کار هستند.

اطلاعات کلی

این امر هنگام تعویض تیغه برف پاک کن ها یا در شرایط یخ زدگی مهم است.

اطلاعات ایمنی

هشدار

اگر برف پاک کن ها در حالتی که به سمت بیرون خم شده اند شروع به حرکت کنند، ممکن است به قطعاتی از خودرو آسیب برسد یا بخش هایی از بدن تحت فشار قرار گیرد. خطر مصدومیت یا آسیب به تجهیزات خودرو وجود دارد. اطمینان حاصل کنید که وقتی برف پاک کن ها در وضعیت خم شده به سمت بیرون هستند، خودرو خاموش باشد و هنگام روشن کردن،

مایع شستشو

مرور کلی

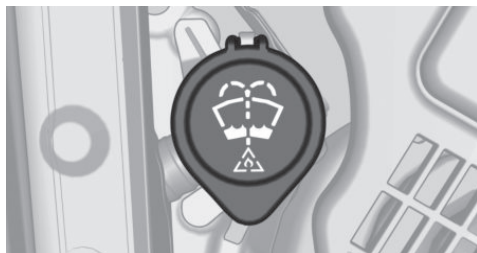

مخزن مایع شستشو در محفظه موتور قرار دارد.

اطلاعات کلی

همه نازل های شستشو از یک منبع تغذیه می شوند. از مخلوطی از آب شیر و کنسانتره شستشودهنده شیشه جلو استفاده کنید. در صورت تمایل، یک کنسانتره شستشودهنده حاوی ضدیخ می تواند مورد استفاده قرار گیرد. حداقل مقدار پر شدن توصیه شده: ۱ لیتر.

اطلاعات ایمنی

هشدار

برخی عوامل ضدیخ ممکن است حاوی مواد مضر بوده و قابل اشتعال باشند. خطر آتش سوزی یا جراحت وجود دارد. به دستورالعمل های روی مخازن توجه کنید. ضد یخ را از منابع اشتعال دور نگه دارید. این مواد را درون بطری های مختلف نریزید. این مواد را دور از دسترس کودکان نگه دارید. استفاده از کنسانتره شستشو دهنده شیشه جلوی BMW یا معادل آن توصیه می شود. ▶

هشدار

مایع شستشو ممکن است در تماس با قطعات داغ آگزوز شعله ور شود و آتش بگیرد. خطر مصدومیت و آسیب به تجهیزات وجود دارد. فقط وقتی که موتور خنک است مایع شستشو را اضافه کنید. سپس، درب مخزن مایع شستشو را به طور کامل ببندید. ▶

نکته

افزودنی های حاوی سیلیکون در مایع شستشو برای اثر دفع آب روی پنجره ها ممکن است منجر به آسیب رسانی به سیستم شستشو شود. خطر آسیب به تجهیزات وجود دارد. افزودنی های حاوی سیلیکون را به مایع شستشو اضافه نکنید. ▶

نکته

ترکیب کنسانتره های شستشو یا عوامل ضدیخ مختلف ممکن است به سیستم شستشو آسیب برساند. خطر آسیب به تجهیزات وجود دارد. کنسانتره های شستشو یا عوامل ضدیخ مختلف را با هم ترکیب نکنید. به اطلاعات و نسبت ترکیبی که روی محفظه ها نوشته شده است دقت کنید. ▶

اختلال در عملکرد

استفاده از کنسانتره شستشوی رقیق نشده یا ضدیخ مبتنی بر الکل ممکن است منجر به خواندن اشتباه در دماهای زیر ۱۵- درجه سانتی گراد شود.

گیربکس دستی

اطلاعات ایمنی

هشدار

یک خودروی نا امن می تواند خود به خود شروع به حرکت کند. قبل از خروج، خودرو را در برابر حرکت ایمن کنید.

برای حصول اطمینان از این که خودرو در برابر حرکت ایمن شده است، به موارد زیر توجه کنید:

- ◀ ترمز دستی را بکشید.
- ◀ روی سربالایی یا سرازیری، چرخ های جلو را به سمت جدول بچرخانید.
- ◀ روی سربالایی یا سرازیری، خودرو را مثلا با یک مانع چرخ نیز ایمن نمایید. ▶

نکته

هنگام تعویض دنده به یک دنده پایین تر، سرعت های بالا ممکن است به موتور آسیب برسانند. خطر آسیب به تجهیزات وجود دارد. هنگام انتقال به دنده پنج یا شش، اهرم سردنده را به سمت راست فشار دهید. ▶

تعویض دنده

اطلاعات کلی

برای تغییر هماهنگ و پویای دنده، سرعت موتور به طور خودکار در حین تغییر دنده تنظیم می شود.

دنده عقب

این دنده را فقط در هنگامی که خودرو ساکن است انتخاب کنید.

برای غلبه بر مقاومت اهرم دنده، آن را با یک حرکت دینامیک به سمت چپ ببرید و دنده عقب را با یک حرکت به سمت جلو درگیر کنید.

گیربکس استپترونیک

مفهوم

گیربکس استپترونیک کارکردهای یک گیربکس اتوماتیک را با امکان تغییر دستی دنده در صورت نیاز ترکیب می کند.

اطلاعات ایمنی

هشدار



یک خودروی ناامن ممکن است خود را به خود شروع به حرکت نماید. خطر تصادف وجود دارد. قبل از خروج، خودرو را در مقابل حرکت ایمن کنید. برای تضمین این که خودرو در مقابل حرکت ایمن شده است، موارد زیر را در نظر بگیرید:

◀ ترمز دستی را تنظیم کنید.

◀ در سربالایی ها یا روی یک شیب، فرمان را به سمت جدول بچرخانید.

◀ در سربالایی ها یا روی یک شیب، وسیله را با یک مانع چرخ نیز ایمن کنید. ▶

موقعیت های دنده

D حالت رانندگی

موقعیت دنده برای کار عادی خودرو. همه دنده ها برای حرکت رو به جلو به طور خودکار فعال می شوند.

R دنده عقب

فقط در هنگامی که خودرو ساکن است آن را انتخاب کنید.

N خلاص

در موقعیت دنده N، خودرو ممکن است بدون قدرت موتور مثلاً در کارواش ها حرکت کند. به فصل نگهداری رجوع کنید.

P موقعیت پارک

موقعیت اهرم دنده مثلاً برای پارک کردن خودرو.

در وضعیت P، گیربکس چرخ محرک را مسدود می کند.

فقط در هنگامی که خودرو ساکن است وضعیت P را درگیر کنید.

در شرایط زیر موقعیت دنده P به طور خودکار درگیر می شود:

◀ بعد از این که موتور خاموش شود در هنگامی که خودرو

در وضعیت Radio-ready است (به صفحه ۸۰ رجوع

نمایید)، یا وقتی سوئیچ بسته باشد (به صفحه ۸۰ رجوع

نمایید) و وقتی موقعیت دنده R یا D درگیر شده باشد.

◀ اگر کمر بند ایمنی راننده باز شود، درب راننده باز باشد و

پدال ترمز در حالی که خودرو ساکن است و موقعیت دنده

D یا R انتخاب شده است، فشار داده نشده باشد.

درگیر کردن موقعیت های دنده

اطلاعات کلی

برای جلوگیری از لغزش خودرو، بعد از انتخاب دنده، فشار روی پدال ترمز را تا زمانی که آماده شروع به حرکت شوید، حفظ کنید.

درگیر کردن موقعیت P



دکمه P را فشار دهید.

تخت گاز

تخت گاز برای رسیدن به حداکثر عملکرد رانندگی مورد استفاده قرار می‌گیرد.
پایتان را روی پدال گاز تا فراتر از نقطه مقاومت فشار دهید و تخت گاز بروید.

برنامه اسپرت M/S

مفهوم

در برنامه اسپرت، نقاط تغییر دنده و زمان‌های تغییر دنده برای رانندگی اسپرت‌تر تنظیم می‌شوند. برای مثال، انتقال گیربکس دیرتر انجام می‌شود و زمان‌های تغییر دنده کوتاه‌تر هستند.

فعال کردن برنامه اسپرت



اهرم سردنده را به سمت چپ و بیرون از موقعیت D فشار دهید. برنامه اسپرت گیربکس، فعال می‌شود.

الزامات کارکردی

تغییر از موقعیت P به هر موقعیت دیگر فقط وقتی رخ می‌دهد که وضعیت آماده برای رانندگی روشن باشد و پدال ترمز فشار داده شده باشد.

درگیر کردن دنده در موقعیت D، N، R

قفل دنده از کارکردهای نادرست زیر جلوگیری می‌کند:

< انتقال سهوی به موقعیت R

< انتقال سهوی از موقعیت P به هر موقعیت دیگر.

۱. دکمه را فشار دهید و برای آزاد کردن قفل دنده نگاه دارید.

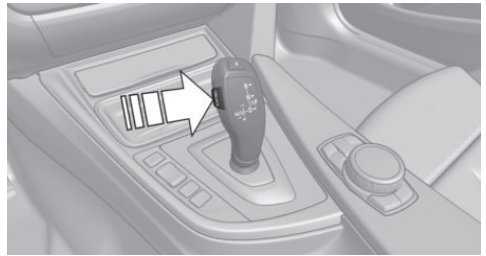

۲. وقتی کمربند ایمنی راننده بسته است، اهرم دنده را به آرامی در جهت مورد نظر فشار دهید و بر نقطه مقاومت غلبه کنید. اهرم دنده در هنگام آزاد شدن به موقعیت اصلی بر می‌گردد.

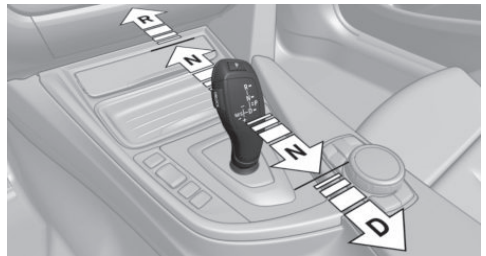

پایان برنامه اسپرت / حالت دستی

اهرم سردنده را به سمت راست فشار دهید.
D در صفحه آمپر نمایش داده می شود.

حالت دستی M/S

مفهوم

دنده‌ها را می توان به صورت دستی در عملیات دستی تغییر داد.

فعال کردن حالت دستی



اهرم سر دنده را به سمت چپ و بیرون از موقعیت D فشار دهید (فلش ۱). سپس اهرم سر دنده را به سمت جلو فشار دهید یا به سمت عقب بکشید، (فلش ۲).
حالت دستی فعال می شود و دنده تغییر می کند.
دنده درگیر شده، برای مثال M1، در صفحه آمپر نمایش داده می شود.

تغییر دنده

برای تعویض به دنده پایین: اهرم سردنده را به سمت جلو فشار دهید.

برای تعویض به دنده بالا: اهرم سردنده را به سمت عقب بکشید.
در شرایط معین، مثلاً زمانی که محدودیت سرعت حاصل می شود، گیربکس استترونیك به تغییر دنده به صورت اتوماتیک ادامه می دهد.

گیربکس اسپرت استترونیك: جلوگیری از انتقال خودکار به دنده بالا در حالت دستی M/S

اگر یکی از شرایط زیر برآورده شده باشد، گیربکس اسپرت استترونیك در حالت دستی وقتی که حداکثر سرعت حاصل شده باشد به طور خودکار به بالا منتقل نمی شود:

◀ DSC غیر فعال باشد.

◀ TRACTION فعال باشد.

◀ SPORT+ فعال باشد.

بسته به تنظیمات رانندگی BMW M، این کارکرد مستقل از شرایط فوق الذکر فعال می شود.

به علاوه، برای حالت تخت گاز، انتقال به دنده پایین وجود ندارد.

بسته به ورژن گیربکس مربوطه، پایین ترین دنده ممکن را می توان توسط به کارگیری همزمان تخت گاز و پدال تعویض دنده سمت چپ انتخاب کرد. با این حال، این اثر از طریق پدال تعویض دنده در هنگام انتقال مختصر از موقعیت اهرم سردنده از D به حالت دستی M/S ایجاد نمی شود.

پایان برنامه اسپرت / حالت دستی

اهرم سردنده را به سمت راست فشار دهید.
D در صفحه آمپر نمایش داده می شود.

پدال های تعویض دنده

مفهوم

پدال های تعویض دنده روی فرمان به شما اجازه می دهند که در حالی که هر دو دستتان روی فرمان قرار دارد، دنده ها را به سرعت عوض کنید.

اطلاعات عمومی

تغییر دنده

تغییر دنده فقط در دور موتور مناسب و سرعت مناسب خودرو انجام می شود.

نمایش در صفحه آمپر

موقعیت دنده، برای مثال P، نمایش داده می‌شود.



باز کردن برقی قفل گیربکس

اطلاعات کلی

قفل گیربکس را بصورت برقی برای گریز خودرو از منطقه خطر، باز کنید.

اگر استارت بتواند موتور را به گردش درآورد، باز کردن قفل امکان پذیر است.

قبل از باز کردن قفل گیربکس، ترمز دستی را بکشید تا از به حرکت در آمدن خودرو جلوگیری کنید.

درگیر کردن موقعیت دنده N

۱. پدال ترمز را فشار دهید و نگه دارید.
۲. دکمه Start/Stop را فشار دهید. استارت‌تر باید با صدای بلند شروع به کار کند.
۳. دکمه روی دنده را فشار دهید (فلش ۱) و اهرم سردنده را به موقعیت N ببرید (فلش N) تا موقعیت دنده N در صفحه آمپر نمایش داده شود.
- یک پیام Check Control نمایش داده می‌شود.



۴. اهرم سردنده را آزاد کنید.
 ۵. ترمز را به محض این که استارت‌تر متوقف شد، آزاد کنید.
 ۶. خودرو را از منطقه خطر خارج کنید و آن را در برابر حرکت ناخواسته و خود به خودی، ایمن نمایید.
- برای اطلاعات بیشتر، فصل مربوط به بکسل کردن/روشن کردن به وسیله بکسل کردن را ببینید.

تغییر به حالت دستی

در موقعیت S، به کار گرفتن پدل تعویض باعث می‌شود که سیستم به طور دائمی به حالت دستی برود.
در موقعیت D، به کار گرفتن پدل تعویض باعث می‌شود که سیستم موقتا به حالت دستی برود.

تغییر به حالت اتوماتیک

در موقعیت D، سیستم بعد از مدت زمان معینی با رانندگی متوسط، بدون شتابگیری یا تغییر دنده با استفاده از پدال‌های تعویض به مدت زمان معین، از عملیات دستی به عملیات اتوماتیک بر می‌گردد.

اگر دسته دنده هنوز در موقعیت D باشد، تغییر به حالت اتوماتیک با برخی از ورژن‌های زیر امکان پذیر است:

- ◀ پدل سمت راست بکشید و نگه دارید.
- ◀ علاوه بر کشیدن مختصر پدل سمت راست، پدل سمت چپ را نیز به طور مختصر بکشید.

پدال‌های تعویض دنده

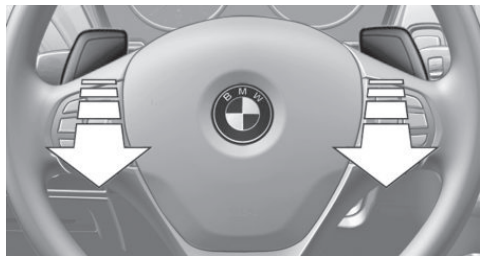

- ◀ تعویض به دنده بالا: پدل تعویض دنده سمت راست را به آرامی بکشید.
 - ◀ تعویض به دنده پایین: پدل تعویض دنده سمت چپ را به آرامی بکشید.
 - ◀ بسته به ورژن گیربکس مربوطه، پایین ترین دنده ممکن را می‌توان توسط کشیدن و نگه داشتن پدل تعویض دنده سمت چپ انتخاب کرد.
- دنده انتخاب شده به طور مختصر در صفحه آمپر نمایش داده می‌شود و پس از آن دنده کنونی ظاهر می‌شود.

گیربکس اسپرت استپترونیک: کنترل راه اندازی

مفهوم

کنترل راه اندازی امکان شتابگیری بهینه را روی سطوح دارای کشش خوب تحت شرایط محیطی خشک، فراهم می کند.

اطلاعات کلی

استفاده از کنترل راه اندازی باعث سایش زودرس قطعات می شود زیرا این کارکرد بار بسیار سنگینی را برای خودرو ایجاد می کند.

از کنترل راه اندازی در حین دوره آب بندی استفاده نکنید، رجوع به صفحه ۱۷۲.

برای استارت با کنترل راه اندازی، فرمان را نچرخانید.

الزامات کارکردی

وقتی موتور گرم می شود، یعنی بعد از پیمودن حداقل ۱۰ کیلومتر به صورت بی وقفه، کنترل راه اندازی قابل دسترس می باشد.

استارت با کنترل راه اندازی

در حالی که موتور کار می کند:

- این دکمه را فشار دهید یا SPORT+ را با  کنترل دینامیک رانندگی انتخاب کنید. TRACTION در صفحه آمپر نمایش داده می شود و چراغ نشانگر برای DSC OFF روشن می شود.
- موقعیت دنده S را درگیر کنید.
- با پای چپ، ترمز را با نیروی زیاد فشار دهید.
- پدال گاز را فراتر از نقطه مقاومت را فشار دهید و به حالت تخت گاز، نگه دارید.
- علامت پرچم در صفحه آمپر نمایش داده می شود.
- سرعت اولیه موتور تنظیم می شود. ظرف ۳ ثانیه، ترمز را آزاد کنید.

استفاده مکرر در حین یک سفر

بعد از این که کنترل راه اندازی مورد استفاده قرار گرفت، قبل از این که آن را بتوان دوباره مورد استفاده قرار داد، گیربکس باید به مدت ۵ دقیقه خنک شود.

کنترل راه اندازی وقتی دوباره مورد استفاده قرار گیرد، متناسب با شرایط پیرامون تنظیم می شود.

بعد از استفاده از کنترل راه اندازی

برای افزایش پایداری خودرو، کنترل پایداری رانندگی DSC را دوباره فعال کنید.

محدودیت های سیستم

ممکن است یک راننده مجرب بتواند مقادیر شتاب بیشتری را در حالت DSC OFF به دست بیاورد.

صفحات نمایش

نیست، تشریح می‌کند. این موضوع برای کارکردها و سیستم‌های مربوط به ایمنی نیز اعمال می‌شود. مقررات قابل کاربرد و خاص یک کشور باید در هنگام استفاده از ویژگی‌ها و سیستم‌های مربوطه مورد توجه قرار گیرد.

ویژگی‌ها و آپشن‌های خودرو

این فصل همه ویژگی‌های استاندارد، انتخابی و مخصوص یک کشور را که با این سری ارائه می‌شود، تشریح می‌کند. همچنین ویژگی‌هایی را که لزوماً در خودرو شما برای مثال به دلیل آپشن‌های انتخاب شده یا ورژن‌های کشور مبدا موجود

مرور کلی، صفحه آمپر

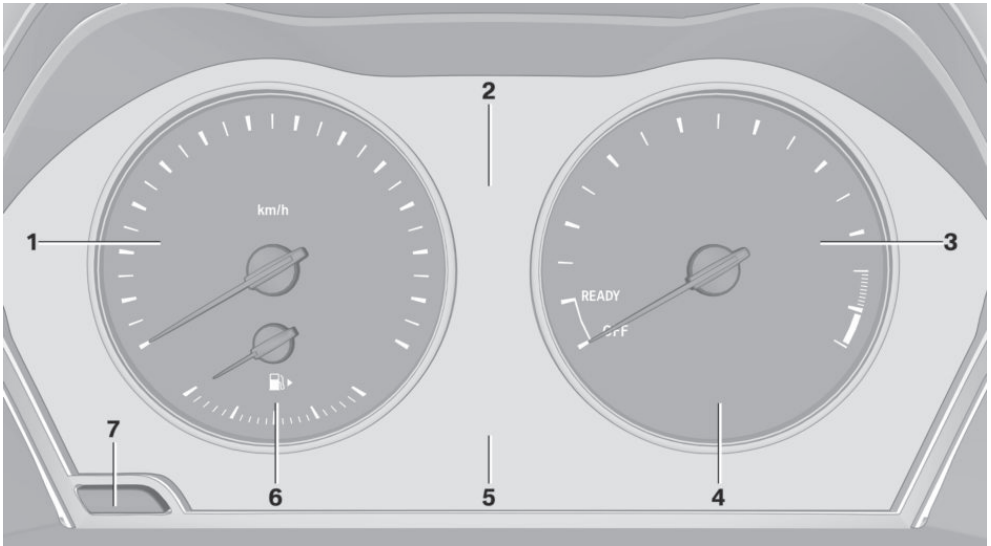

- | | |
|---|------------------------------|
| ۱ | سرعت سنج |
| ۲ | پیام‌ها، مثلاً Check Control |
| ۳ | نشانگر دور موتور - صفحه ۹۹ |
| ۴ | مصرف کنونی سوخت |
| ۵ | صفحات نمایش الکترونیکی |
| ۶ | گیج سوخت - صفحه ۹۹ |
| ۷ | ریست کردن مسافت‌ها - صفحه ۹۹ |

اطلاعات کلی

یک پیام Check Control به عنوان ترکیبی از چراغ‌های نشانگر یا هشدار و پیام‌های متنی در صفحه آمپر نمایش داده می‌شود. به علاوه، یک سیگنال صوتی ممکن است به صدا در آید و یک پیام متنی ممکن است روی صفحه نمایش ظاهر شود.

Check Control

مفهوم

سیستم Check Control بر کارکردها در خودرو نظارت دارد و اختلال‌ها در عملکرد سیستم‌های مورد نظارت را به شما اطلاع می‌دهد.

چراغ های نشانگر / هشدار

هشدار برخورد از جلو

چراغ نشانگر روشن باشد: وقتی مثلاً خطر قریب الوقوع
برخورد وجود دارد یا فاصله با خودروی جلویی بسیار
کم است، این "پیش هشدار" صادر می شود.
فاصله را افزایش دهید.



چراغ نشانگر چشمک بزند: هشدار حاد خطر قریب الوقوع یک
برخورد در هنگامی که خودرو به خودروی دیگری با یک تفاضل
سرعت نسبتاً زیاد، نزدیک می شود.
توسط ترمز کردن یا انجام یک مانور گریز مداخله کنید.

هشدار عابر پیاده

علامت در صفحه آمپر.
اگر برخورد با فرد تشخیص داده شده در این روش
قریب الوقوع باشد، علامت روشن می شود و یک سیگنال به
صدا در می آید.



چراغ های زرد

سیستم ترمز ضد قفل (ABS)

افزایش نیروی ترمز ممکن است کار نکنند. از ترمز
ناگهانی خودداری کنید. فاصله طولانی تری را برای
ترمز در نظر بگیرید. خودرو را فوراً در یک مرکز
خدمات رسانی مجاز مورد بازدید قرار دهید.



کنترل پایداری دینامیکی (DSC)

چراغ نشانگر چشمک بزند: DSC نیروهای رانندگی
و ترمز را کنترل می کند. خودرو تثبیت می شود.
سرعت را کاهش دهید و سبک رانندگی را با شرایط رانندگی
انطباق دهید.



چراغ نشانگر روشن شود: DSC خراب است. سیستم را در یک
مرکز خدمات رسانی مجاز مورد بازدید قرار دهید.
برای اطلاعات بیشتر به کنترل پایداری دینامیکی (DSC) در
صفحه ۱۳۴ رجوع نمایید.

اطلاعات کلی

چراغ های نشانگر و هشدار در صفحه آمپر می توانند با ترکیب ها
و رنگ های مختلف روشن شوند.
هنگامی که موتور روشن شود، تعدادی از لامپ ها برای بررسی
کارکرد مناسب به طور موقت روشن می گردد.

چراغ های قرمز

یادآور کمربند ایمنی

کمربند ایمنی در سمت راننده بسته نشده است.
برای برخی مدل های مربوط به کشورها: کمربند
مسافر بسته نشده و یا اشیائی بر روی صندلی جلو تشخیص داده
شده است.



لامپ نشانگر چشمک بزند و یا روشن شود: کمربند ایمنی صندلی
راننده و یا سرنشین جلو بسته نشده است. یادآور کمربند ایمنی،
همچنین هنگامی که اشیاء بر روی صندلی سرنشین جلو قرار
دارند، می تواند فعال شود. اطمینان حاصل کنید که کمربند
ایمنی به درستی بسته شده است.

سیستم کیسه هوا

سیستم کیسه هوا و کمربند ایمنی کار نمیکند.
خودرو را فوراً در یکی از مراکز خدمات رسانی مجاز
مورد بازدید قرار دهید.



ترمز دستی

ترمز دستی را آزاد کنید، رجوع به صفحه ۸۵.



BRAKE

سیستم فرمان

سیستم فرمان در برخی موارد معیوب است. سیستم فرمان را در یک مرکز خدمات رسانی مجاز مورد بازدید قرار دهید.



آلایندگی

چراغ هشدار روشن شده است: سیستم موتور دچار مشکل شده است. هر چه سریع‌تر خودرو را توسط مرکز خدمات رسانی مجاز مورد بازدید قرار دهید.



در شرایط مشخصی چراغ هشدار چشمک خواهد زد. این علامت نشان می‌دهد احتراق ناقص زیادی رخ داده است.

سرعت خودرو را کم کرده و خودرو را به سرعت به یک مرکز خدمات رسانی مجاز نشان دهید. در غیر این صورت، احتراق ناقص در موتور حتی برای مدت کوتاه می‌تواند به عناصر کنترلی گازهای احتراق، مخصوصاً مبدل کاتالیزوری به شدت صدمه برساند. به بخش سوکت عیب‌یابی خودرو، در صفحه ۲۲۱ مراجعه کنید.

هشدار خروج از لاین

سیستم روشن می‌باشد و تحت شرایط معین اگر لاین تشخیص داده شده، در صورتی که از لاین بدون زدن چراغ راهنما از قبل، خارج شوید، هشدار می‌دهد. برای اطلاعات بیشتر، به بخش هشدار خروج از لاین در صفحه ۱۳۰ رجوع کنید.



کنترل پایداری دینامیکی (DSC) غیرفعال است یا

کنترل کشش دینامیکی (DTC) فعال است

کنترل پایداری دینامیکی (DSC) غیرفعال است یا کنترل کشش دینامیکی (DTC) فعال است. برای اطلاعات بیشتر به کنترل پایداری دینامیکی در صفحه ۱۳۴ و کنترل کشش دینامیکی در صفحه ۱۳۵ رجوع نمایید.



سیستم نظارت بر تایر پنجر (FTM)

سیستم نظارت بر تایر پنجر، افت فشار را در یک تایر نشان می‌دهد. سرعت خود را کاهش دهید و با احتیاط توقف کنید. از ترمز ناگهانی و مانور فرمان بپرهیزید. برای اطلاعات بیشتر، به سیستم نظارت بر تایر پنجر در صفحه ۱۲۲ رجوع کنید.



سیستم نظارت بر فشار تایر (TPM)

چراغ نشانگر روشن باشد: سیستم نظارت بر فشار تایر، افت فشار باد یا پنچری را در یک تایر نشان می‌دهد. اطلاعات را می‌توانید در پیام Check Control مربوطه ملاحظه کنید.



چراغ نشانگر چشمک می‌زند و و سپس بطور دائم روشن می‌شود.

تایر پنجر یا افت فشار باد در تایر قابل تشخیص نیست. تداخل از طریق سیستم‌ها یا دستگاه‌های دارای فرکانس رادیویی مشابه: بعد از ترک منطقه تداخل، سیستم به طور خودکار دوباره فعال می‌شود.

TPM نمی‌تواند ریست را انجام دهد. ریست سیستم را دوباره انجام دهید.

یک چرخ بدون تجهیزات الکترونیکی TPM نصب شده است: آن را در صورت نیاز در یک مرکز خدمات رسانی مجاز مورد بازدید قرار دهید.

اختلال در عملکرد: سیستم را در یک مرکز خدمات رسانی مجاز مورد بازدید قرار دهید.

برای اطلاعات بیشتر، بخش نظارت بر فشار باد تایر در صفحه ۱۱۸ را ملاحظه نمایید.

پنهان کردن پیام‌های Check Control

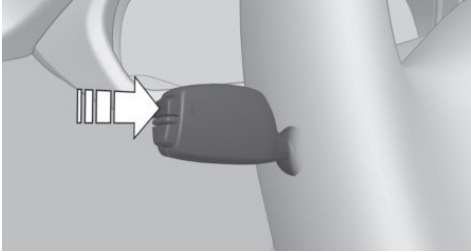

دکمه را بر روی اهرم راهنما فشار داده و نگه دارید.

نمایش مداوم

برخی پیام‌های Check Control به طور مداوم نمایش داده می‌شوند و تا زمانی که اختلال در عملکرد از بین برود، پاک نمی‌شوند. اگر در یک زمان اختلالات متعددی در عملکرد رخ دهد، پیام‌ها به طور متوالی نمایش داده می‌شود.

این پیام‌ها را می‌توان برای حدود ۸ ثانیه پنهان کرد. بعد از این زمان، آنها دوباره به طور خودکار نمایش داده می‌شوند. سایر پیام‌های Check Control به طور خودکار به مدت حدود ۲۰ ثانیه محو می‌شوند. آنها ذخیره می‌شوند و می‌توانند بعداً دوباره نمایش داده شوند.

نمایش موقت

سایر پیام‌های Check Control پس از حدود ۲۰ ثانیه بطور خودکار محو می‌شوند. این پیام‌ها ذخیره شده و بعداً قابل نمایش خواهند بود.

نمایش پیام‌های Check Control که قبلاً ذخیره شده‌اند

از طریق iDrive:

۱. "My Vehicle"
۲. "Vehicle status"
۳. "Check Control" 
۴. پیام را انتخاب کنید.

چراغ‌های سبز

چراغ راهنما

چراغ راهنما روشن می‌شود.

 چشمک زدن سریع و غیرمعمول چراغ نشانگر، نشان می‌دهد که یک لامپ چراغ راهنما خراب شده است. برای کسب اطلاعات بیشتر در مورد علائم چراغ راهنما، به صفحه ۸۵ مراجعه کنید.

چراغ‌های پارک، چراغ جلو

چراغ‌های پارک یا چراغ‌های جلو فعال هستند.

 برای اطلاعات بیشتر به بخش چراغ‌های پارک/نور پایین، کنترل چراغ جلو، در صفحه ۱۰۸ رجوع نمایید.

چراغ‌های مه شکن جلو

چراغ‌های مه شکن جلو فعال می‌باشند.

 برای اطلاعات بیشتر در خصوص چراغ‌های مه شکن جلو، به صفحه ۱۱۱ مراجعه کنید.

سیستم کمکی نور بالا

سیستم کمکی نور بالا روشن است.

 نورهای بالا به طور خودکار به صورت تابعی از شرایط ترافیکی روشن و خاموش می‌شود. برای اطلاعات بیشتر، به بخش سیستم کمکی نور بالا در صفحه ۱۱۱ رجوع نمایید.

کروز کنترل

سیستم روشن است. این سیستم سرعت را در مقداری

که با استفاده از عناصر کنترل روی فرمان تنظیم

شده است، حفظ می‌کند.

چراغ‌های آبی

نور بالا

چراغ نور بالا فعال می‌باشد.

 برای اطلاعات بیشتر، به بخش نور بالا در صفحه ۸۶

رجوع کنید.

نمایش

در کدام طرف خودرو می باشد.

برای خواندن نکاتی در مورد سوخت گیری، به صفحه ۱۹۰

رجوع کنید.

هنگامی که مقدار سوخت در باک به مقدار سوخت

ذخیره برسد، چراغ نشانگر زرد رنگ روشن می شود.



نشانگر دور موتور

همیشه از سرعت دادن به موتور در منطقه هشدار قرمز خودداری

کنید. در این محدوده، تامین سوخت به منظور حفاظت از موتور

کاهش می یابد.

دمای مایع خنک کننده

اگر مایع خنک کننده ی همراه با موتور خیلی داغ شود، یک

پیام Check Control نمایش داده می شود.

این چراغ نشانگر با رنگ قرمز نمایش داده می شود.



سطح مایع خنک کننده را چک کنید.

کیلومترشمار و کیلومتر شمار سفر

نمایش

مسافت شمار (کیلومتر شمار)، فلش ۱.

مسافت شمار سفر، فلش ۲.

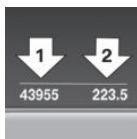

نمایش / ریست کردن کیلومتر

دکمه را فشار دهید.

وقتی سوئیچ بسته باشد، زمان، دمای

بیرون و مسافت شمار نمایش داده

می شوند.

وقتی سوئیچ باز شود، مسافت شمار سفر ریست می شود.



Check Control

حداقل یک پیام Check Control نمایش داده

شده و یا ذخیره شده است.



پیام های متنی

پیام های متنی در ترکیب با یک علامت در صفحه آمپر، یک

پیام Check Control و معنای چراغ های نشانگر و هشدار

را بیان می کنند.

پیام های متنی مکمل

اطلاعات بیشتر، مانند دلیل یک خطا یا اقدام مورد نیاز را

می توان از طریق Check Control فراخوانی کرد.

با پیام های فوری، متن اضافه شده به طور خودکار روی صفحه

نمایش نشان داده می شود.

کارکرد

بسته به پیام Check Control، کارکرد های زیر را می توان

انتخاب کرد:

< "Owner`s Manual"

نمایش اطلاعات بیشتر در مورد پیام Check Control

در دفترچه راهنمای خودرو

< "Service request"

با یک مرکز مجاز خدمات رسانی تماس بگیرید.

< "BMW Roadside Assistance"

با امداد های جاده ای تماس بگیرید.

پیام های بعد از پایان سفر

پیام های خاص نمایش داده شده در حال رانندگی بعد از این

که سوئیچ بسته شود، دوباره نمایش داده می شوند.

نشانگر سوخت

قرار گرفتن خودرو در سطح شیبدار ممکن

است باعث تغییر مقادیر نمایش شود.

بسته به ورژن تجهیزات، فلش کنار علامت

پمپ سوخت نشان می دهد که درب باک

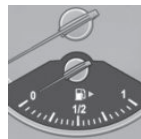

دمای بیرونی



هشدار

حتی در دماهای بالای $+3^{\circ}\text{C}$ نیز خطر جاده های یخ زده وجود دارد، مثلاً روی پل‌ها یا بخش‌های سایه دار جاده. خطر تصادف وجود دارد. سبک رانندگی خود را با شرایط آب و هوایی در دماهای پایین تنظیم کنید. ▶

اگر دمای بیرونی تا $+3^{\circ}\text{C}$ یا پایین‌تر کاهش یابد، یک سیگنال به صدا در می‌آید. یک پیام Check Control نمایش داده می‌شود.

+74.0 °F

خطر وجود یخ روی جاده بیشتر می‌باشد.

◀ با یک سبک رانندگی پویا - مثلاً دور زدن شدید - کارکرد موتور همیشه قابل تضمین نخواهد بود.

زیر محدوده ۵۰ کیلومتر، پیام Check Control به طور مداوم ظاهر می‌شود.



احتیاط

با محدوده کمتر از ۵۰ کیلومتر ممکن است که موتور دیگر سوخت کافی نداشته باشد. کارکردهای موتور دیگر تضمین نمی‌شوند. خطر آسیب به تجهیزات خودرو وجود دارد. سریعاً سوخت گیری کنید. ▶

مصرف کنونی سوخت

صفحه آمپر

مصرف کنونی سوخت را نمایش می‌دهد. بررسی کنید که آیا به شیوه‌ای کارآمد و سازگار با محیط رانندگی میکنید یا خیر.

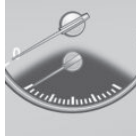

صفحه آمپر با امکانات گسترده

مصرف کنونی سوخت را نشان می‌دهد. بررسی کنید که آیا در حال حاضر به روشی کارآمد و سازگار با محیط زیست رانندگی می‌کنید یا خیر.



نمایش مصرف کنونی سوخت

بسته به امکانات و آپشن‌های خودرو شما، مصرف کنونی سوخت خودرو همچنین میتواند به شکل یک نوار بر روی صفحه آمپر نمایش داده شود.

از طریق iDrive:

۱. "My Vehicle"
۲. "iDrive settings"
۳. "Displays"
۴. "Instrument panel"
۵. "Additional indicators"

زمان

زمان در صفحه آمپر نمایش داده می‌شود. تنظیم زمان بر روی صفحه نمایش انجام می‌شود.

11:35

تاریخ

تاریخ در صفحه آمپر نمایش داده می‌شود. تنظیم تاریخ بر روی صفحه نمایش انجام می‌شود.

13/12/23

محدوده

نمایش

با محدوده کم باقیمانده:
 ◀ یک پیام Check Control به طور مختصر نمایش داده می‌شود.
 ◀ محدوده باقیمانده روی کامپیوتر نشان داده می‌شود.

→ 79 mi

بازبایی انرژی

نمایش

انرژی جنبشی خودرو در سرازیری به انرژی الکتریکی تبدیل می شود. باتری خودرو مقداری شارژ می شود و مصرف سوخت می تواند کاهش یابد.



الزامات خدمات و سرویس

مفهوم

این کارکرد الزامات خدمات و سرویس را نمایش می دهد.

اطلاعات کلی

بعد از باز کردن سوئیچ، صفحه آمپر به طور مختصر مسافت یا زمان باقی مانده به سرویس برنامه ریزی شده بعدی را نشان می دهد. مشاور سرویس شما می تواند الزامات خدماتی کنونی را از روی ریموت کنترل شما بخواند.

نمایش

اطلاعات دقیق در مورد الزامات خدمات و سرویس

اطلاعات بیشتر در مورد دامنه الزامات خدماتی را می توان بر روی صفحه نمایش مشاهده کرد.

از طریق iDrive:

۱. "My Vehicle"
۲. "Vehicle status"
۳. "Service required" 
۴. یک ورودی را برای فراخوانی اطلاعات دقیق انتخاب کنید.

علائم

معنی

علائم

هیچ خدماتی در حال حاضر مورد نیاز نیست.



زمان سرویس برنامه ریزی شده یا بازدید اجباری طبق قاعده نزدیک است.



از زمان سرویس گذشته است.



ورود تاریخ های بازدید

تاریخ های بازدید های لازم را وارد کنید.

اطمینان حاصل کنید که تاریخ و ساعت خودرو به درستی تنظیم شده اند.

از طریق iDrive:

۱. "My Vehicle"
 ۲. "Vehicle status"
 ۳. "Service required" 
 ۴. "Vehicle inspection"
 ۵. "Date:"
 ۶. تنظیمات مورد نظر را انتخاب کنید.
 ۷. تایید کنید.
- تاریخ وارد شده ذخیره می شود.

درخواست اتوماتیک خدمات

اطلاعات مربوط به وضعیت خدمات یا بازدید های اجباری و قانونی خودرو به طور خودکار قبل از موعد مقرر سرویس، به مرکز خدمات شما اعلام می شود. این امکان برای شما وجود دارد که بررسی کنید که مرکز خدمات شما در چه زمانی مطلع شده است.

از طریق iDrive:

۱. "My Vehicle"
۲. "Vehicle status"
۳. "Teleservice Call" 

نشانگر تعویض دنده

مفهوم





سیستم، بهترین دنده از نظر بهره‌وری در سوخت را برای شرایط کنونی رانندگی به شما توصیه می‌کند.

اطلاعات کلی



بسته به ویژگی‌ها و وزن مختص به کشور، نشانگر تعویض دنده در حالت دستی گیربکس استپترونیک و با گیربکس دستی فعال است.

پیشنهادات برای تعویض دنده به بالا یا پایین در صفحه آمپر نمایش داده می‌شود.

گیربکس دستی: نمایش

نماد	معنی
	دنده دارای بهره‌وری بهینه برای سوخت، تنظیم می‌شود.
	انتقال به دنده بالاتر که دارای بهره‌وری بهینه سوخت می‌باشد.
	انتقال به دنده پایین‌تر که دارای بهره‌وری بهینه سوخت می‌باشد.
	انتقال به دنده خلاص.

گیربکس استپترونیک: نمایش

مثال	توصیف
	دنده دارای بهره‌وری بهینه سوخت، تنظیم می‌شود.
	انتقال به دنده دارای بهره‌وری بهینه سوخت.

تشخیص محدودیت سرعت

تشخیص محدودیت سرعت

مفهوم

اطلاعات محدودیت سرعت، حداکثر سرعت مجاز کنونی را در صفحه آمپر نشان می‌دهد.

اطلاعات کلی

دوربین تعبیه شده در حول و حوش آینه وسط، علائم راهنمایی و رانندگی در کنار جاده و همچنین تابلوهای راهنما در بالای سر را تشخیص می‌دهد. علائم راهنمایی و رانندگی با نمادهای اضافی برای شرایط جاده‌های خیس و غیره نیز تشخیص داده می‌شوند و با داده‌های پردازنده خودرو مانند سنسور باران مقایسه می‌شوند و بسته به شرایط نشان داده می‌شوند.

سیستم، اطلاعات ذخیره شده در سیستم مسیریابی را در نظر می‌گیرد و محدودیت‌های کنونی سرعت، در مسیرهای بدون تابلو را نیز نمایش می‌دهد.

نکات ایمنی

هشدار



این سیستم، مسئولیت راننده را برای ارزیابی صحیح وضعیت ترافیک ساقط نمی‌کند. خطر تصادف وجود دارد. سبک رانندگی را با شرایط ترافیک تنظیم کنید. ترافیک را به دقت و به طور فعال در شرایط مربوطه زیر نظر داشته باشید. ►

مرور کلی

دوربین

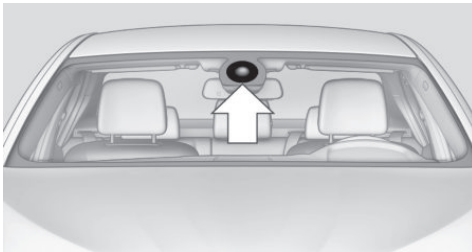

- ◀ وقتی شیشه پشت آینه وسط پوشیده از مه است، کثیف است یا توسط برچسب و اشیای دیگر پوشانده شده است.
- ◀ در صورت تشخیص نادرست توسط دوربین.
- ◀ اگر محدودیت سرعت ذخیره شده در سیستم مسیر یابی نادرست باشد.
- ◀ در مناطق پوشش داده نشده توسط سیستم مسیر یابی.
- ◀ وقتی جاده‌ها مثلاً به دلیل تغییرات، با نقشه‌های سیستم مسیر یابی تفاوت دارند.
- ◀ هنگام عبور اتوبوس‌ها یا کامیون‌های دارای برچسب سرعت.
- ◀ اگر علائم راهنمایی و رانندگی غیر منطبق باشند.
- ◀ در حین کالیبراسیون دوربین بلافاصله بعد از تحویل خودرو.
- ◀ هنگامی که علائم مربوط به جاده موازی با جاده ما، تشخیص داده شود.

لیست‌های انتخاب

اطلاعات کلی

- ◀ بسته به تجهیزات خودروی شما، موارد زیر می‌توانند نمایش داده شوند یا با استفاده از دکمه‌ها و کلید چرخشی روی فرمان و همچنین صفحات نمایش در صفحه آمپر راه اندازی شوند:
- ◀ منبع صوتی کنونی.
- ◀ امکان شماره‌گیری مجدد تلفن.
- ◀ روشن کردن سیستم فرمان صوتی.
- ◀ همچنین می‌توان برنامه‌های مربوط به کنترل دینامیک رانندگی را نمایش داد.

دوربین در نزدیکی آینه وسط تعبیه شده است. شیشه جلو را در ناحیه آینه وسط تمیز و شفاف نگاه دارید.

روشن / خاموش کردن

از طریق iDrive

۱. "My Vehicle"
۲. "iDrive setting"
۳. "Displays"
۴. "Instrument panel"
۵. "Speed limit information"

اگر تشخیص محدودیت سرعت روشن شود، می‌توان آن را روی صفحه نمایش مرکزی اطلاعات CID در صفحه آمپر از طریق کامپیوتر On-board نمایش داد.

نمایش

موارد زیر در صفحه آمپر نمایش داده می‌شود:

اطلاعات محدوده سرعت

محدوده سرعت فعلی.



اطلاعات محدوده سرعت در دسترس نیست.



محدوده‌های سرعت

- ◀ ممکن است سیستم کاملاً کارآمد نباشد و ممکن است اطلاعات نادرستی را در شرایط زیر ارائه دهد:
- ◀ در مه سنگین، باران یا برف.
- ◀ وقتی قسمتی از علائم یا تمام آن توسط اشیاء، برچسب‌ها یا رنگ پوشیده شده باشد.
- ◀ هنگام رانندگی در فاصله بسیار کم از خودروی جلویی.
- ◀ هنگام رانندگی به سمت چراغ‌های پرنور.

فراخوانی اطلاعات بر روی صفحه نمایش مرکزی اطلاعات CID

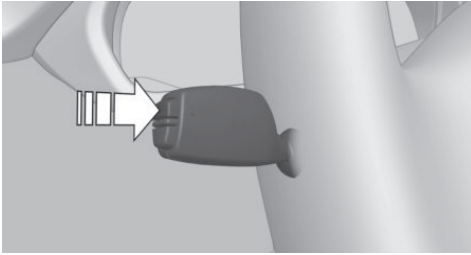

دکمه روی اهرم چراغ راهنما را فشار دهید. اطلاعات، در صفحه نمایش مرکزی اطلاعات CID بر روی صفحه آمپر نمایش داده می شود.

اطلاعات در یک نگاه

- فشار دادن مکرر دکمه روی اهرم چراغ راهنما، اطلاعات زیر را در صفحه نمایش مرکزی اطلاعات CID فراخوانی می کند:
- ◀ محدوده.
 - ◀ مصرف سوخت متوسط.
 - ◀ مصرف سوخت کنونی.
 - ◀ سرعت متوسط.
 - ◀ تاریخ.
 - ◀ اطلاعات محدودیت سرعت .
 - ◀ زمان رسیدن (بسته به آپشن های خودرو).
 - ◀ هنگامی که راهنمای مقصد در سیستم مسیریابی فعال باشد.
 - ◀ فاصله تا مقصد (بسته به آپشن های خودرو).
 - ◀ هنگامی که راهنمای مقصد در سیستم مسیریابی فعال باشد.
 - ◀ پیمایش مازاد ECO PRO.

انتخاب اطلاعات

بسته به ورژن تجهیزات خودرو، می توانید انتخاب کنید که چه اطلاعاتی از کامپیوتر روی صفحه نمایش مرکزی اطلاعات CID در صفحه آمپر نمایش داده شود.

فعال کردن یک لیست و انجام تنظیمات

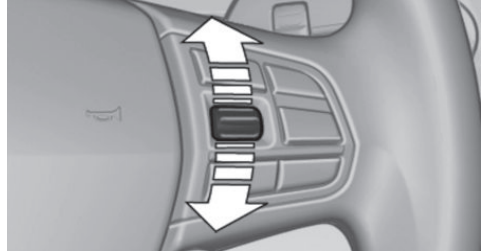

در سمت راست فرمان، کلید چرخشی را برای فعال کردن لیست مربوطه بچرخانید.

۱. برای انتخاب تنظیمات مورد نظر، کلید چرخشی را بچرخانید.
۲. کلید چرخشی را فشار دهید.

نمایش

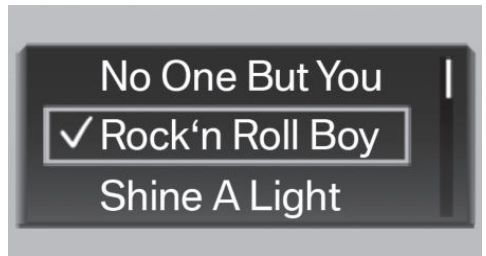

بسته به ویژگی های انتخابی خودروی شما، لیست در صفحه آمپر شما ممکن است با تصویر فوق تفاوت داشته باشد.

کامپیوتر On-board

مفهوم

کامپیوتر On-board اطلاعات مختلفی در مورد خودرو از قبیل مقادیر متوسط را بر روی صفحه آمپر نمایش می دهد.

ریست کردن مقادیر متوسط

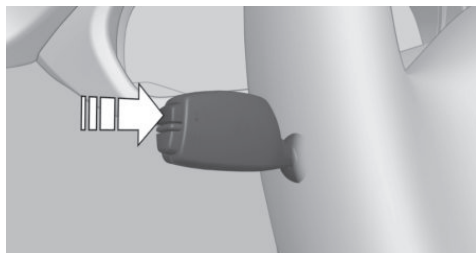

دکمه روی اهرم چراغ راهنما را فشار دهید.

فاصله تا مقصد

بسته به آپشن های خودرو، اگر یک مقصد قبل از آغاز سفر در سیستم مسیر یابی وارد شده باشد، فاصله باقیمانده تا مقصد نمایش داده می شود. فاصله تا مقصد به طور خودکار تعیین می شود.

زمان رسیدن

بسته به آپشن های خودرو، اگر یک مقصد قبل از آغاز سفر وارد سیستم مسیر یابی شده باشد، زمان رسیدن برآورد شده نمایش داده می شود.

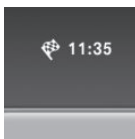

زمان باید به درستی تنظیم شده باشد.

اطلاعات محدودیت سرعت

برای اطلاعات بیشتر، بخش اطلاعات محدودیت سرعت را ملاحظه نمایید.

کامپیوتر On-board بر روی صفحه نمایش

مفهوم

کامپیوتر On-board اطلاعات مختلفی از قبیل مقادیر متوسط را در مورد خودرو بر روی صفحه نمایش نشان می دهد.

اطلاعات کلی

دو نوع کامپیوتر On-board بر روی صفحه نمایش قابل دسترس هستند:

از طریق iDrive:

۱. "My Vehicle"
۲. "iDrive settings"
۳. "Displays"
۴. "Instrument panel"
۵. اطلاعات مورد نظر را انتخاب کنید.

نشانگر در صفحه نمایش اطلاعات

اطلاعات کامپیوتر On-board بر روی صفحه نمایش اطلاعات بر روی صفحه آمپر نمایش داده می شود.

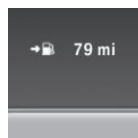

جزئیات اطلاعات

محدوده

محدوده عملیاتی برآورد شده موجود با سوخت باقیمانده را نمایش می دهد. این محدوده بر اساس سبک رانندگی شما در طول ۳۰ کیلومتر آخر محاسبه می شود. چنانچه میزان سوخت باقیمانده برای کمتر از ۸۰ کیلومتر رانندگی است، رنگ نشانگر تغییر می کند.

مصرف سوخت متوسط

مصرف سوخت متوسط برای دوره کار موتور، محاسبه می شود. مصرف سوخت متوسط برای مسافت پیموده شده از آخرین ریست توسط کامپیوتر On-board محاسبه می شود.

سرعت متوسط

دوره هایی که خودرو در آنها با موتوری که به طور دستی متوقف شده است و پارک شده، در محاسبه سرعت متوسط لحاظ نمی شوند.

نمایش صفحات نمایش اسپرت

از طریق iDrive:

۱. "My Vehicle"
۲. "Technology in action"
۳. "Sport displays"

هشدار سرعت**مفهوم**

میتوان محدوده سرعتی را مشخص کرد که وقتی از آن تجاوز شود، یک هشدار صادر می‌گردد.

اطلاعات کلی

تا زمانی که سرعت خودرو یک بار تا حداقل ۵ کیلومتر بر ساعت زیر سرعت تعیین شده کاهش یابد، هشدار تکرار می‌شود.

نمایش، تنظیم یا تغییر هشدار سرعت

از طریق iDrive:

۱. "My Vehicle"
۲. "Vehicle settings"
۳. "Speed warning"
۴. "Warning at:"
۵. کنترلر را بچرخانید تا سرعت مورد نظر انتخاب شود.
۶. کنترلر را فشار دهید.

فعالسازی / غیرفعالسازی هشدار سرعت

از طریق iDrive:

۱. "My Vehicle"
۲. "Vehicle settings"
۳. "Speed warning"
۴. "Speed warning"
۵. کنترلر را فشار دهید.

< "Onboard info": مقادیر متوسط مانند مصرف سوخت نمایش داده شده‌اند. مقادیر را می‌توان در صورت لزوم، بصورت منفرد و جداگانه ریست کرد.

< "Trip computer": این مقادیر یک مرور کلی را روی مسافت انجام می‌دهند و هرچند بار که لازم باشد می‌توان آن را ریست کرد.

فراخوانی کامپیوتر On-board یا کامپیوتر سفر

از طریق iDrive:

۱. "My Vehicle"
۲. "Driving information"
۳. "Onboard info" یا "Trip computer"

ریست کردن کامپیوتر On-board

از طریق iDrive:

۱. "My Vehicle"
۲. "Driving information"
۳. "Onboard info"
۴. "Consumption" یا "Speed"
۵. "OK"

ریست کردن کامپیوتر سفر

از طریق iDrive:

۱. "My Vehicle"
۲. "Driving information"
۳. "Trip computer"
۴. در صورت لزوم، کنترلر را به سمت چپ حرکت دهید. < "Reset" : تمام مقادیر ریست می‌شوند.
۴. < "Automatic reset" : حدود ۴ ساعت پس از توقف خودرو، همه مقادیر ریست می‌شوند.

صفحات نمایش اسپرت**مفهوم**

روی صفحه نمایش، در صورت وجود تجهیزات مناسب مقادیر کنونی برای عملکرد و گشتاور را می‌توان نمایش داد.

تنظیم سرعت فعلی برای هشدار سرعت

از طریق iDrive:

۱. "My Vehicle"
۲. "Vehicle settings"
۳. "Speed warning"
۴. "Select current speed"
۵. کنترلر را فشار دهید.

وضعیت خودرو

اطلاعات کلی

نمایش اطلاعات و انجام کارها میتواند بر روی چندین سیستم صورت گیرد.

باز کردن وضعیت سیستم

از طریق iDrive:

۱. "My Vehicle"
۲. "Vehicle status"

اطلاعات در یک نگاه

- ◀ (!) "Flat Tire Monitor": وضعیت سیستم نظارت بر تایر پنچر، رجوع به صفحه ۱۲۳.
- ◀ (!) "Tire Pressure monitor": وضعیت سیستم نظارت بر فشار تایر، رجوع به صفحه ۱۱۹.
- ◀ ریست کردن سیستم نظارت بر فشار باد تایر، رجوع به صفحه ۱۱۹.
- ◀  "Engine oil level": بررسی الکترونیکی سطح روغن، رجوع به صفحه ۲۱۴.
- ◀ (!) "Check Control": پیام های Check Control در پیش زمینه ذخیره شده و می تواند بر روی صفحه نمایش نشان داده شود. برای اطلاعات بیشتر در مورد نمایش پیام های Check Control ذخیره شده، به صفحه ۹۸ مراجعه نمایید.
- ◀  "Service required": نمایش الزامات سرویس، رجوع به صفحه ۱۰۱.
- ◀  "Teleservice Call": درخواست سرویس.

چراغ ها

ویژگی ها و آپشن های خودرو

این فصل همه ویژگی های استاندارد، انتخابی و مخصوص یک کشور را که با این سری ارائه می شود، تشریح می کند. همچنین ویژگی هایی را که لزوماً در خودرو شما برای مثال به دلیل آپشن های انتخاب شده یا ورژن های کشوری موجود نیست، تشریح می کند. این موضوع برای کارکردها و سیستم های مربوط به ایمنی نیز اعمال می شود. مقررات قابل کاربرد و خاص یک کشور باید در هنگام استفاده از ویژگی ها و سیستم های مربوطه مورد توجه قرار گیرد.

مرور کلی

کلید ها در خودرو



سوییچ چراغ در کنار فرمان قرار دارند.

علامت کارکرد

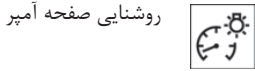

چراغ های پارک، چراغ های پیچ و چراغ های پارک کنار جاده ای

اطلاعات کلی

موقعیت کلید: 0, 1, 2, 3, 4, 5, 6, 7, 8, 9, 10, 11, 12, 13, 14, 15, 16, 17, 18, 19, 20, 21, 22, 23, 24, 25, 26, 27, 28, 29, 30, 31, 32, 33, 34, 35, 36, 37, 38, 39, 40, 41, 42, 43, 44, 45, 46, 47, 48, 49, 50, 51, 52, 53, 54, 55, 56, 57, 58, 59, 60, 61, 62, 63, 64, 65, 66, 67, 68, 69, 70, 71, 72, 73, 74, 75, 76, 77, 78, 79, 80, 81, 82, 83, 84, 85, 86, 87, 88, 89, 90, 91, 92, 93, 94, 95, 96, 97, 98, 99, 100

اگر وقتی سوئیچ بسته است درب راننده باز شود، نور بیرونی به طور خودکار در این موقعیت سوئیچ، خاموش می شود.

چراغ های جانبی

موقعیت کلید: 0, 1, 2, 3, 4, 5, 6, 7, 8, 9, 10, 11, 12, 13, 14, 15, 16, 17, 18, 19, 20, 21, 22, 23, 24, 25, 26, 27, 28, 29, 30, 31, 32, 33, 34, 35, 36, 37, 38, 39, 40, 41, 42, 43, 44, 45, 46, 47, 48, 49, 50, 51, 52, 53, 54, 55, 56, 57, 58, 59, 60, 61, 62, 63, 64, 65, 66, 67, 68, 69, 70, 71, 72, 73, 74, 75, 76, 77, 78, 79, 80, 81, 82, 83, 84, 85, 86, 87, 88, 89, 90, 91, 92, 93, 94, 95, 96, 97, 98, 99, 100

چراغ های خودرو در همه جهات روشن می باشد. از چراغ های پارک برای دوره های طولانی استفاده نکنید؛ در غیر این صورت، آنها ممکن است باتری را خالی کنند و روشن شدن موتور ممکن نباشد. هنگام پارک، چراغ پارک کنار جاده ای یک طرف را روشن کنید. به صفحه ۱۰۸ رجوع نمایید.

نور پایین

موقعیت کلید: 0, 1, 2, 3, 4, 5, 6, 7, 8, 9, 10, 11, 12, 13, 14, 15, 16, 17, 18, 19, 20, 21, 22, 23, 24, 25, 26, 27, 28, 29, 30, 31, 32, 33, 34, 35, 36, 37, 38, 39, 40, 41, 42, 43, 44, 45, 46, 47, 48, 49, 50, 51, 52, 53, 54, 55, 56, 57, 58, 59, 60, 61, 62, 63, 64, 65, 66, 67, 68, 69, 70, 71, 72, 73, 74, 75, 76, 77, 78, 79, 80, 81, 82, 83, 84, 85, 86, 87, 88, 89, 90, 91, 92, 93, 94, 95, 96, 97, 98, 99, 100

وقتی سوئیچ باز شود، نور پایین روشن می شود.

چراغ های پارک کنار جاده ای

مفهوم

یک سمت خودرو می توند روشن شود.

علامت کارکرد

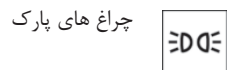
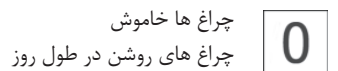
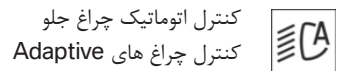
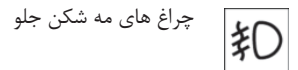

روشن کردن

ویژگی تاخیر چراغ جلو

اطلاعات کلی

نور پایین برای مدت کوتاهی بعد از این که وضعیت Radio-ready خاموش شود، در صورتی که فلشر چراغ جلو روشن باشد، روشن می ماند.

تنظیم مدت زمان

از طریق iDrive:

۱. "My Vehicle"
 ۲. "Vehicle Settings"
 ۳. "Lighting"
 ۴. "Exterior lighting"
 ۵. "Pathway lighting"
 ۶. طول مدت زمان را تنظیم نمایید.
- تنظیمات برای پروفایلی که در حال استفاده است ذخیره می گردد.

کنترل اتوماتیک چراغ جلو

مفهوم

نور پایین بسته به روشنایی محیط مثلا در تونل‌ها، در نور گرگ و میش یا در صورت بارندگی، به طور خودکار روشن و خاموش می شود.

اطلاعات کلی

آسمان آبی با خورشید با ارتفاع پایین روی افق می تواند باعث روشن شدن چراغ‌ها شود.
هنگام بیرون آمدن از یک تونل در روز، نور پایین بلافاصله خاموش نمی شوند بلکه بعد از حدود ۲ دقیقه خاموش می شوند.
وقتی چراغ‌های مه شکن فعال باشند، نور پایین همیشه روشن می ماند.

فعال کردن

موقعیت کلید: 

وقتی نور پایین روشن شود، چراغ نشانگر در صفحه آمپر روشن می شود.

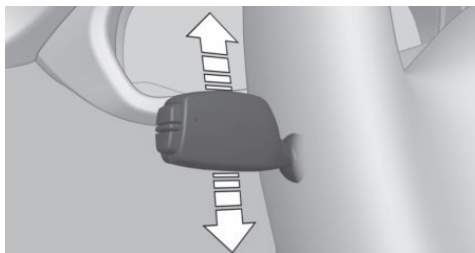

وقتی سوئیچ بسته باشد، اهرم را تا فراتر از نقطه مقاومت برای حدود ۲ ثانیه به بالا یا پایین فشار دهید.



خاموش کردن

اهرم را به آرامی تا نقطه مقاومت در جهت مخالف فشار دهید.

چراغ‌های خوشامدگویی و ویژگی تاخیر چراغ جلو

چراغ‌های خوشامدگویی

اطلاعات کلی

بسته به تجهیزات خودرو، هنگام خاموش کردن خودرو، سوئیچ را در موقعیت  یا  قرار دهید.
بسته به روشنایی محیط، هنگامی که قفل خودرو باز باشد، کارکرد روشنایی میتواند بطور مختصر روشن شود.

فعالسازی / غیرفعالسازی

از طریق iDrive:

۱. "My Vehicle"
 ۲. "Vehicle settings"
 ۳. "Lighting"
 ۴. "Exterior lighting"
 ۵. "Welcome lights"
- تنظیمات برای پروفایلی که در حال استفاده است، ذخیره می شود.

محدودیت‌های سیستم

کنترل اتوماتیک چراغ جلو نمی‌تواند به‌عنوان جایگزینی برای قضاوت شخصی شما در مورد شرایط روشنایی عمل کند. برای مثال، سنسورها نمی‌توانند مه یا آب و هوای مه‌آلود را تشخیص دهند. برای جلوگیری از خطرات تحت این شرایط، همیشه باید چراغ‌ها را به‌طور دستی روشن کنید.

اطلاعات کلی

بسته به زاویه فرمان و سایر پارامترها، نور چراغ جلو، مسیر جاده را دنبال می‌کند.



برای اجتناب از آزار رساندن به چشم رانندگانی که از جلو می‌آیند، کنترل چراغ‌های Adaptive هنگامی که خودرو ساکن است، به طرف راننده نمی‌چرخد.

بسته به ورژن تجهیزات خودرو، کنترل چراغ‌های Adaptive، از یک یا چند سیستم تشکیل شده‌اند:

◀ چراغ پیچ، رجوع به صفحه ۱۱۰.

چراغ‌های روشن در طول روز

اطلاعات کلی

موقعیت سوئیچ: ، ، 

وقتی سوئیچ باز شود، چراغ‌های روشن در طول روز روشن می‌شوند. بعد از این که سوئیچ بسته شود، چراغ‌های پارک در موقعیت  روشن می‌شوند.

کلید را در موقعیت  قرارداده در زمانی که سوئیچ باز است.

چراغ پیچ

در برخی کشورها، چراغ‌های روشن در طول روز اجباری هستند، بنابراین غیرفعال کردن چراغ‌های روشن در طول روز ممکن است امکان‌پذیر نباشد.

از طریق iDrive:

۱. "My Vehicle"
۲. "Vehicle Settings"
۳. "Lighting"
۴. "Exterior lighting"
۵. تنظیمات مورد نظر را انتخاب کنید.

تنظیمات برای پروفایلی که در حال استفاده می‌باشد، ذخیره می‌گردد.

فعال کردن / غیرفعال کردن

اختلال در عملکرد

در پیچ‌های تند، برای مثال هنگام پیچیدن یا در جاده‌های کوهستانی، قابلیت چرخش چراغ‌ها، تا سرعتی معین، فعال می‌شود؛ در نتیجه، داخل پیچ، بهتر روشن خواهد شد.

بسته به زاویه فرمان یا استفاده از چراغ راهنما، چرخش چراغ‌ها بطور خودکار فعال می‌شود.

هنگام رانندگی به طرف عقب، چرخش چراغ‌ها ممکن است بدون توجه به زاویه فرمان به‌طور خودکار فعال شود.

چراغ‌های خود-تراز جلو

یک پیام Check Control نمایش داده می‌شود.

کنترل چراغ‌های Adaptive دچار اختلال در عملکرد می‌باشد یا خراب شده است. سیستم را در اسرع وقت مورد بازدید قرار دهید.

کنترل چراغ‌های Adaptive

مفهوم

چراغ‌های خود-تراز جلو، در فرآیند شتاب‌گیری و ترمز به منظور آزار رساندن به چشم رانندگان جلویی و کسب روشنایی بهینه جاده، استفاده می‌شوند.

کنترل چراغ‌های Adaptive یک سیستم کنترل چراغ جلوی متغیر است که روشنایی پویای سطح جاده را ممکن می‌کند.

سیستم کمکی نور بالا

جهت فعالسازی مجدد سیستم کمکی چراغ نوربالا، دکمه روی اهرم چراغ راهنما را فشار دهید.



مفهوم

سیستم کمکی نور بالا سایر حاضران در ترافیک را به طور زود هنگام تشخیص می دهد و بسته به شرایط ترافیک، نور بالا را به طور خودکار روشن یا خاموش می کند. این کمک تضمین می کند که نور بالا وقتی شرایط ترافیک اجازه دهد، فعال می شود. در محدوده سرعت پایین، نور بالا توسط سیستم روشن نمی شود.

اطلاعات کلی

این سیستم به نور خودروهای جلوی شما و به روشنایی کافی مثلا در شهرها و شهرستان ها واکنش نشان می دهد. طبق معمول، چراغ های نور بالا در هر زمانی می تواند روشن یا خاموش شود.

فعالسازی / غیرفعالسازی

۱. بسته به تجهیزات، سوئیچ چراغ را به موقعیت  یا  بچرخانید.
۲. دکمه روی اهرم چراغ راهنما (فلش) را فشار دهید.

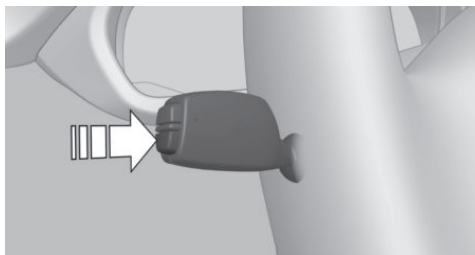

چراغ های مه شکن

چراغ های مه شکن جلو

الزامات کارکردی

چراغ های نورپایین میبایست روشن باشند.

روشن / خاموش کردن

این دکمه را فشار دهید. چنانچه چراغ های مه شکن جلو روشن باشند، چراغ نشانگر سبز روشن می شود.

زمانی که چراغ نورپایین روشن شود، این چراغ نشانگر در صفحه آمپر روشن می شود.

چراغ های جلو بطور خودکار بین نوربالا و نورپایین، تغییر حالت می دهند.

وقتی سیستم، چراغ های نور بالا را روشن می کند، چراغ نشانگر آبی در صفحه آمپر روشن می شود.

هنگامی که بطور دستی نوربالا را خاموش و روشن کنید، سیستم کمکی چراغ نوربالا غیرفعال می شود، رجوع به صفحه ۸۶.

روشن و خاموش کردن چراغ‌های داخلی بصورت

دستی

این دکمه را فشار دهید.



برای خاموش کردن دائمی: این دکمه را فشار دهید و به مدت حدود ۳ ثانیه نگه دارید.
دوباره روشن کردن: دکمه را فشار دهید.

روشن و خاموش کردن چراغ‌های مطالعه به صورت

دستی

این دکمه را فشار دهید.



چراغ‌های مطالعه در جلو و عقب، کنار چراغ‌های داخلی قرار دارند.

نور محیط

اطلاعات کلی

بسته به ورژن تجهیزات، روشنایی را می‌توان برای برخی چراغ‌ها در داخل خودرو تنظیم کرد.

انتخاب طرح رنگ

از طریق iDrive:

۱. "My Vehicle"
۲. "Vehicle settings"
۳. "Lighting"
۴. "Interior lighting"
۵. "Ambient lighting"
۶. تنظیمات مورد نظر را انتخاب کنید.

هنگامی که قفل خودرو باز شود، چنانچه طرح رنگ انتخاب شده باشد و چراغ‌های خوشامدگو فعال باشند، در یک خط رنگی روشن می‌شوند.

تنظیم روشنایی

بسته به آپشن‌ها و تجهیزات خودرو، روشنایی نور محیط را می‌توان از طریق کلید چرخشی برای روشنایی صفحه آمپر یا روی صفحه نمایش تنظیم کرد.

اگر کنترل اتوماتیک چراغ جلو (به صفحه ۱۰۹ رجوع نمایید) فعال باشد، وقتی چراغ‌های مه شکن جلو را روشن می‌کنید، نور پایین به طور خودکار روشن می‌شود.
وقتی نور بالا یا فلشر چراغ جلو فعال باشند، چراغ‌های مه شکن جلو روشن نمی‌شوند.

روشنایی صفحه آمپر

تنظیم

چراغ‌های پارک یا نور پایین باید برای تنظیم روشنایی روشن شوند.
روشنایی را با کلید چرخشی تنظیم کنید.



چراغ‌های داخلی

اطلاعات کلی

بسته به آپشن‌ها و تجهیزات خودرو، چراغ‌های داخلی، چراغ‌های زیر پا، چراغ‌های ورودی و چراغ‌های رودری، به طور خودکار کنترل می‌شوند.
کلید چرخشی صفحه آمپر، روشنایی برخی از این ویژگی‌ها را کنترل می‌کند.

مرور کلی



۱ چراغ‌های داخلی

۲ چراغ‌های مطالعه

از طریق iDrive:

۱. "My Vehicle"
۲. "Vehicle settings"
۳. "Lighting"
۴. "Interior lighting"
۵. "Brightness"
۶. روشنایی را تنظیم نمایید.

ایمنی

ویژگی‌ها و آپشن‌های خودرو

این فصل همه ویژگی‌های استاندارد، انتخابی و مخصوص یک کشور را که با این سری ارائه می‌شود، تشریح می‌کند. همچنین ویژگی‌هایی را که لزوماً در خودرو شما برای مثال به دلیل آپشن‌های انتخاب شده یا ورژن‌های کشوری موجود

نیست، تشریح می‌کند. این موضوع برای کارکردها و سیستم‌های مربوط به ایمنی نیز اعمال می‌شود. مقررات قابل کاربرد و خاص یک کشور باید در هنگام استفاده از ویژگی‌ها و سیستم‌های مربوطه مورد توجه قرار گیرد.

کیسه‌های هوا

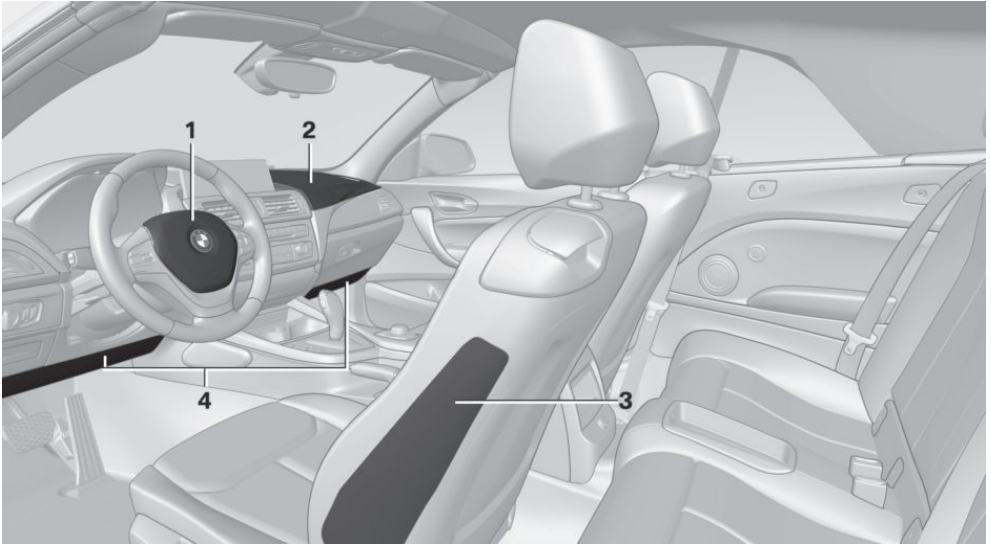

۳ کیسه هوای پهلو

۴ کیسه هوای زانو

۱ کیسه هوای جلو، راننده

۲ کیسه هوای جلو، سرنشین جلو

کیسه هوای زانو

کیسه هوای زانو از پاها در برخورد به جلو محافظت میکند.

اقدامات محافظتی

کیسه‌های هوا در تمامی برخوردها مانند تصادفات خفیف یا برخورد شیء به عقب خودرو، عمل نمی‌کند.

کیسه‌های هوای جلو

کیسه‌های هوای جلو با واکنش به ضربات جلویی در شرایطی که کمربندهای ایمنی به تنهایی ایمنی کافی را فراهم نمی‌کنند، به حفاظت از راننده و سرنشین جلو کمک می‌کند.

کیسه هوای پهلو

در یک ضربه از کنار، کیسه هوای پهلو از کنار بدن در منطقه قفسه سینه، لگن و ناحیه سر محافظت می‌کند.

اطلاعات در مورد اثر بهینه کیسه های هوا



هشدار

سیستم کیسه هوا را جدا نکنید. حتی وقتی از همه دستورالعمل ها به طور بسیار دقیق پیروی می کنید، احتمال مصدومیت به لحاظ تماس با کیسه های هوا، در شرایط خاص وجود دارد. صدای احتراق و انفجار ممکن است منجر به اختلال شنوایی کوتاه مدت و در اکثر موارد، اختلال شنوایی موقت در افراد حساس شود.

تغییرات بر روی خودرو برای اشخاص دارای معلولیت ممکن است سیستم کیسه هوا را تحت تاثیر قرار دهد. بنابراین در چنین شرایطی با مرکز خدمات رسانی مجاز تماس بگیرید. هشدارها و اطلاعات درباره کیسه های هوا روی آفتابگیرها نیز یافت می شوند.

آمادگی کارکردی سیستم کیسه هوا

نکات ایمنی



هشدار

قطعات خاصی ممکن است بعد از راه اندازی سیستم کیسه هوا داغ شوند. خطر مصدومیت وجود دارد. این قطعات خاص را لمس نکنید. ▶



هشدار

کارهای تعمیراتی نامناسب می تواند منجر به خرابی، اختلال در عملکرد یا راه اندازی ناخواسته سیستم کیسه هوا شود. در صورت اختلال در عملکرد، سیستم کیسه هوا ممکن است به طور مطلوب در صورت وقوع تصادف با شدت لازم کار نکند. خطر مصدومیت جسمی و جانی وجود ندارد. سیستم را در مرکز خدمات رسانی مجاز مورد بازدید قرار داده و در صورت نیاز تعمیر یا تعویض کنید. ▶

کارکرد صحیح



وقتی سوئیچ باز باشد، چراغ هشدار در صفحه آمپر به طور مختصر روشن می شود و بدین وسیله آمادگی کارکرد کل سیستم کیسه هوا و تسمه های کمربند را نشان می دهد.

اگر موقعیت صندلی نادرست باشد یا به منطقه به کارگیری کیسه های هوا ضربه وارد شود، سیستم کیسه هوا نمی تواند به طور مطلوب کارکرد حفاظتی داشته باشد و حتی ممکن است باعث مصدومیت های بیشتر به جهت فعال شدن شود. خطر مصدومیت جسمی و جانی وجود دارد. به اطلاعات در مورد اثر حفاظتی بهینه سیستم کیسه هوا دقت کنید. ▶

فاصله را با کیسه های هوا حفظ کنید. اطمینان حاصل کنید که سرنشینان سرهایشان را با فاصله از کیسه هوای جانبی نگه داشته اند. همیشه فرمان را از لبه آن بگیرید. دستان خود را در موقعیت ساعت ۳ و ۹ قرار دهید تا خطر آسیب به دستان یا بازوها را در هنگامی که کیسه هوا راه اندازی شده است تا حد امکان پایین نگه دارید.

اطمینان حاصل کنید که سرنشین جلو به درستی نشسته است، یعنی پاهایش در ناحیه کف قرار دارد و پاهای خود را بر روی داشبورد تکیه نداده است. نباید هیچ فرد، حیوان یا شیئی بین یک کیسه هوا و یک شخص قرار بگیرد.

مواد چسبنده را به پنل های پوشش کیسه هوا نچسبانید. آنها را به هیچ وجه نبوشانید یا تغییر ندهید.

روی داشبورد و شیشه جلوی طرف سرنشین جلو باید خالی بماند، برچسب یا پوشش های چسبناک را نچسبانید و قلاب ها یا کابل ها را مثلا برای دستگاه های GPS یا تلفن های همراه نصب نکنید.

از پوشش کیسه هوای جلو در طرف سرنشین جلو به صورت یک محفظه برای نگهداری اشیاء استفاده نکنید. از روکش ها، تشک ها یا سایر اشیایی که به طور خاص مناسب صندلی های دارای کیسه هوای جانبی یکپارچه نیستند، استفاده نکنید.

از آویزان کردن لباس هایی مانند کت روی پشتی ها خودداری کنید.

هرگز قطعات منفرد یا سیم کشی را در سیستم کیسه هوا تغییر ندهید. این امر برای پوشش های فرمان، داشبورد و صندلی ها نیز صادق است.

اختلال در عملکرد سیستم کیسه هوا

اگر فعال کردن کیسه های هوا امکان پذیر نیست، آن شخص باید در صندلی عقب بنشیند.

- ◀ هنگامی که سوئیچ باز باشد، چراغ هشدار روشن نشود.
- ◀ چراغ هشدار به طور مداوم روشن باشد.

غیرفعالسازی اتوماتیک کیسه های هوای سرنشین جلو

◀ از قرار دادن پوشش ها، تشک ها، یا سایر وسایل روی صندلی سرنشین جلو خودداری کنید، مگر این که آنها به طور خاص برای استفاده روی صندلی جلو، ایمن باشند.

◀ اگر قرار است سیستم نگهدارنده کودک روی صندلی نصب شود، از قرار دادن دستگاه های الکترونیکی بر روی آن خودداری کنید.

مفهوم

سیستم با اندازه گیری مقاومت بدن انسان تشخیص می دهد که آیا صندلی سرنشین جلو اشغال است یا خیر. کیسه های هوای جلو، زانو و پهلو در قسمت سرنشین جلو فعال یا غیرفعال می باشند.

اطلاعات کلی

قبل از جابجایی یک کودک بر روی صندلی سرنشین جلو، به نکات ایمنی و دستورالعمل ها در خصوص قرارگیری کودکان بر روی صندلی سرنشین جلو، قسمت کودکان را ملاحظه کنید.

اطلاعات ایمنی

هشدار



اطمینان حاصل کنید که کارکرد کیسه های سرنشین جلو، آیا تشخیص می دهد که کسی روی صندلی جلو قرار دارد یا خیر. کل تشک نشیمنگاه صندلی باید برای این هدف مورد استفاده قرار گیرد. خطر مصدومیت جسمی و جانی وجود دارد. اطمینان حاصل کنید که سرنشین جلو پاهایش را در منطقه کف قرار داده است. ▶

اختلال عملکرد سیستم غیرفعالسازی اتوماتیک

چراغ نشانگر برای کیسه های هوای صندلی سرنشین جلو در سقف، وضعیت عملیاتی کیسه هوای صندلی جلو را نشان می دهد.

این چراغ نشان می دهد که کیسه های هوا فعال یا غیرفعال هستند.

◀ وقتی یک کودک به طور مناسب روی یک سیستم نگهدارنده کودک نشسته باشد یا وقتی صندلی خالی باشد، چراغ نشانگر روشن می شود. کیسه های هوا در طرف سرنشین جلو فعال نیستند.



هنگام انتقال کودکان بزرگتر و بزرگسالان، کیسه های هوای سرنشین جلو ممکن است در حالت های بخصوص نشستن غیرفعال شوند. در این مورد، چراغ نشانگر برای کیسه های هوای سرنشین صندلی جلو روشن می شود. در این صورت، موقعیت نشستن را تغییر دهید تا کیسه های هوای سرنشین صندلی جلو فعال شود و چراغ نشانگر خاموش شود.

اگر نمایش پیام ادامه داشته باشد، کالیبراسیون را تکرار کنید. اگر پیام بعد از تکرار کالیبراسیون محو نشود، سیستم را در اسرع وقت چک کنید.

سیستم محافظت در برابر چپ کردن خودرو

مفهوم

در شرایط حساس تصادف و یا هنگامی که محور طولی خودرو با زمین زاویه و شیب پیدا کند، سیستم محافظت در برابر چپ شدن خودرو بطور خودکار فعال می شود. ستون های ایمنی که در پشت پشتی سر قرار دارند، در کسری از ثانیه باز می شوند. علاوه بر فریم تقویت شده شیشه ی جلو، سیستم محافظت در برابر چپ شدن خودرو نیز ایمنی مسافر را افزایش می دهد.

اطلاعات کلی

هیچ شیئی را در ناحیه کاور سیستم محافظت در برابر چپ شدن خودرو، قرار ندهید.

نکات ایمنی

هشدار

هنگامی که سیستم محافظت در برابر چپ شدن خودرو عمل کند، امکان آسیب به قطعات خودرو و یا جراحات وجود دارد. مطمئن شوید که فضای کافی برای حرکت سیستم محافظت در برابر چپ شدن خودرو، خالی و آزاد است. ▶

هشدار

کارهای تعمیراتی نامناسب می تواند منجر به خرابی، اختلال در عملکرد یا راه اندازی ناخواسته سیستم کیسه هوا شود. در صورت اختلال در عملکرد، سیستم محافظت در برابر چپ کردن خودرو ممکن است به طور مطلوب در صورت وقوع تصادف با شدت لازم کار نکند. خطر مصدومیت جسمی و جانی وجود ندارد. سیستم را در مرکز خدمات رسانی مجاز مورد بازدید قرار داده و در صورت نیاز تعمیر یا تعویض کنید. ▶

هشدار

پس از عمل کردن سیستم یا هنگامی که سیستم آسیب ببیند، کارکرد های آن دیگر موجود نخواهند بود. خطر جراحات و آسیب جانی وجود دارد.

مثلا وقتی که شخصی با اندازه مناسب و روش نشستن صحیح روی صندلی تشخیص داده می شود، چراغ نشانگر روشن نمی شود. کیسه های هوا در طرف سرنشین جلو فعال هستند.

سیستم های صندلی کودک تشخیص داده شده

سیستم به طور کلی کودکانی در یک سیستم صندلی کودک به خصوص در سیستم های صندلی کودک توصیه شده توسط NHTSA در هنگام تولید خودرو، را تشخیص می دهد. بعد از نصب یک سیستم صندلی کودک، اطمینان حاصل کنید که چراغ نشانگر برای کیسه های هوای سرنشین جلو روشن هستند. این امر نشان می دهد که سیستم صندلی کودک تشخیص داده شده است و کیسه های هوای سرنشین جلو فعال نیستند.

قدرت کیسه هوای راننده و سرنشین صندلی جلو

قدرت انفجاری که کیسه های هوای راننده و سرنشین صندلی جلو را فعال می کند بستگی زیادی به موقعیت صندلی راننده و سرنشین جلو دارد. به محض مشاهده یک پیام مربوطه که روی صفحه نمایش ظاهر می شود، صندلی های جلو را برای حفظ دقت این کارکرد در بلندمدت کالیبره کنید.

کالیبره کردن صندلی های جلو

هشدار

خطر تحت فشار قرار گرفتن بدن هنگام حرکت صندلی ها وجود دارد. خطر مصدومیت یا آسیب به تجهیزات خودرو وجود دارد. اطمینان حاصل کنید که فضای کافی برای حرکت صندلی قبل از هر تنظیمی وجود دارد. ▶
یک پیام متناظر روی صفحه نمایش ظاهر می شود.
۱. کلید را فشار دهید و صندلی مربوطه را به طور کامل به سمت جلو حرکت دهید.
۲. کلید را دوباره به سمت جلو فشار دهید. صندلی هنوز به مقدار کمی به سمت جلو حرکت می کند.
۳. صندلی را مجددا در موقعیت مورد نظر تنظیم کنید.

روند کالیبراسیون وقتی کامل می شود که پیام از روی صفحه نمایش محو شود.

1. اهرم آزاد کننده را در ستون ایمنی به سمت بالا بکشید و نگه دارید، فلش ۱.

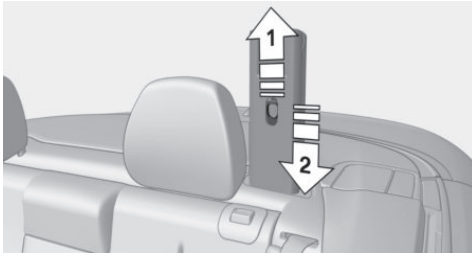

2. ستون ایمنی را به سمت پایین فشار دهید، فلش ۲.
3. اهرم آزاد کننده را تنها در صورتی آزاد کنید که ستون ایمنی بطور کامل به سمت عقب فشار داده شده باشد.
4. ستون ایمنی را به سمت پایین فشار دهید تا به درستی جا بیفتد. به این منظور، ستون ایمنی باید با نیروی زیاد به داخل نگهدارنده اش فشار داده شود.

هشدار



چنانچه ستون ایمنی بطور صحیح جا نیفتاده باشد، ممکن است با تکان باز شود. خطر جراحات وجود دارد. هنگامی که میخواهید سیستم محافظت از چپ شدن خودرو را در شرایطی که عمل کرده است به سمت پایین فشار دهید، ستون ایمنی را خم نکنید. ▶
به آرامی فشار را بر روی فریم ایمنی کم کنید تا معلوم شود چفت شده است یا خیر.

5. در مورد ستون ایمنی دوم نیز به همین ترتیب عمل کنید.

اختلال در عملکرد

در صورت بروز اختلال، یک پیام Check Control نمایش داده می شود.



سیستم نظارت بر فشار تایر TPM

مفهوم

این سیستم، بر فشار باد در چهار تایر نصب شده نظارت میکند. در صورت کاهش فشار در یک یا چند تایر، این سیستم به شما هشدار می دهد. به همین منظور، سنسورهای موجود در روزنه ورودی باد تایر، فشار باد تایر و دمای تایر را اندازه گیری می کنند.

در صورتی که سیستم عمل کرد و یا در شرایطی که به آن آسیب وارد شود، سیستم را در مراکز مجاز خدمات رسانی مورد بازدید قرار داده و در صورت نیاز آن را تعویض کنید. ▶

هشدار



با یک سیستم گسترده شده ی محافظت در برابر چپ شدن خودرو، فضای حرکت کانورتیبل تاپ محدود خواهد بود. خطر جراحات یا آسیب جانی وجود دارد. هنگامی که سیستم محافظت در برابر چپ شدن خودرو باز شود، کانورتیبل تاپ را حرکت ندهید. ▶

مرور کلی

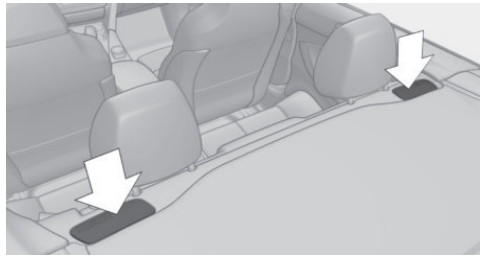

کاور های سیستم محافظت در برابر چپ شدن خودرو

عمل کردن سیستم محافظت در برابر

چپ شدن خودرو

چنانچه سیستم محافظت در برابر چپ شدن خودرو پس از عمل کردن، بطور اتوماتیک تحت هیچ گونه فشار و ضربه ای قرار نگیرد، میتوان آن را با دست به سمت عقب فشار داد، برای مثال برای بستن کانورتیبل تاپ. کارکرد محافظتی سیستم به حالت اول باز میگردد.

همه چرخ‌ها زرد است

چند تایر پنجر است یا فشار باد تایر در چند تایر شدیداً کاهش یافته است

چرخ‌ها خاکستری است

سیستم نمی‌تواند یک تایر پنجر را به دلیل اختلال در عملکرد تشخیص دهد.

اطلاعات وضعیت

نمایشگر کنترل وضعیت، فشار باد کنونی تایر و بسته به مدل خودرو، دمای تایر را نشان می‌دهد. این نمایشگر مقادیر واقعی خوانده شده را نشان می‌دهد که ممکن است بسته به سبک رانندگی یا شرایط آب و هوایی متفاوت باشد.

ریست کردن

پس از هر بار تنظیم فشار باد تایر و پس از هر بار تعویض تایر یا چرخ، سیستم را ریست نمایید.

از طریق iDrive:

۱. "My Vehicle"

۲. "Vehicle status"

۳. "Tire Pressure Monitor" (⚠️)

۴. موتور را روشن کنید اما شروع به حرکت نکنید.

۵. سیستم فشار باد تایر را ریست نمایید:

"Perform reset"

۶. شروع به حرکت کنید.

چرخ‌ها به رنگ خاکستری نشان داده می‌شوند و وضعیت نشان داده می‌شود.

پس از رانندگی با سرعتی بیش از ۳۰ کیلومتر بر ساعت، برای یک مدت کوتاه، فشار باد تایر اندازه‌گیری شده، به عنوان مقادیر مرجع پذیرفته می‌شوند. ریست به طور خودکار در زمان رانندگی تکمیل می‌شود. پس از تکمیل موفقیت آمیز ریست، چرخ‌ها روی صفحه نمایش به رنگ سبز نشان داده خواهند شد و "Tire Pressure Monitor active. See label for recommended pressures."

نمایش داده خواهد شد.

اطلاعات کلی

برای کسب اطلاعات بیشتر در خصوص این سیستم، بخش فشار باد تایر در صفحه ۱۹۴ را مطالعه نمایید.

الزامات کارکردی

این سیستم باید مجدداً با فشار باد صحیح تایر ریست شود، در غیر این صورت، نمی‌توان به پیغام از دست دادن فشار باد تایر اعتماد کرد.

پس از هر بار تنظیم فشار باد تایر و پس از هر بار تعویض تایر یا چرخ، سیستم را ریست نمایید.

همواره از چرخ‌های دارای سیستم الکترونیکی TPM استفاده نمایید تا از عملکرد مناسب سیستم مطمئن بمانید.

نمایش وضعیت

صرف نظر از فعال بودن یا غیر فعال بودن TPM، وضعیت کنونی سیستم نظارت بر فشار تایر TPM می‌تواند نمایش داده شود.

۱. "My Vehicle"

۲. "Vehicle status"

۳. "Tire Pressure Monitor" (⚠️)

وضعیت نمایش داده می‌شود.

نمایش کنترل وضعیت

وضعیت سیستم و تایر از طریق رنگ چرخ‌ها و یک پیغام متنی روی صفحه نمایش نشان داده می‌شوند.

همه چرخ‌ها سبز است

سیستم فعال است و هشدار بر اساس به فشار باد تایر - که در طول آخرین تنظیم مجدد ذخیره شده بود - صادر خواهد شد.

یک چرخ زرد است

یک تایر پنجر است یا فشار باد در تایر مشخص شده، شدیداً کاهش یافته است.

شما می‌توانید در هر زمانی این فرایند را متوقف نمایید. وقتی شما به حرکت ادامه می‌دهید، ریست به طور خودکار ادامه می‌یابد.

پیام‌ها

پیغام ضرورت بررسی فشار باد تایر

یک پیام **Check Control** در شرایط زیر نمایش داده می‌شود:



سیستم، یک تغییر در چرخ را تشخیص داده است، اما ریست انجام نشده است.

برای سیستم، عملیات ریست انجام نشده است. سیستم با توجه به اطلاعات ذخیره شده حین آخرین ریست در خصوص فشار باد تایر، یک هشدار صادر خواهد کرد.

تنظیم باد بر اساس مشخصات، انجام نشده است.

یک پیام **Check Control** نمایش داده می‌شود. فشار باد تایر از سطح خود حین آخرین ریست، پایین‌تر آمده است.



در این موارد:

- فشار باد تایر را بررسی کرده و در صورت نیاز آن را اصلاح کنید.
- سیستم را ریست کنید.

پیغام‌های مربوط به فشار پایین باد تایر

چراغ زرد هشدار روشن می‌شود.



یک پیام **Check Control** نمایش داده می‌شود.



کاهش فشار باد تایر وجود دارد.

سیستم ریست نشده است. بنابراین سیستم یک پیغام هشدار، بر اساس فشار باد تایر قبل از آخرین ریست، صادر می‌کند.

در این موارد:

- سرعت خود را کم کرده و به آهستگی رانندگی کنید. از سرعت ۸۰ کیلومتر بر ساعت تجاوز نکنید.
- در فرصت بعدی مثلاً در پمپ بنزین، فشار باد تایر تمامی چهار تایر را بررسی و در صورت لزوم اصلاح نمایید.
- سیستم را ریست نمایید.

پیغام در صورت افت شدید فشار باد تایر

چراغ زرد رنگ هشدار روشن می‌شود.



یک نماد مربوط به تایر آسیب دیده در پیام **Check Control** نمایش داده خواهد شد.

یک تایر پنچر وجود دارد و یا افت شدید فشار باد تایر رخ داده است.

سیستم ریست نشده است. بنابراین سیستم، یک پیغام هشدار بر اساس فشار باد تایر قبل از آخرین ریست، نمایش می‌دهد.

در این موارد:

- سرعت خود را کم کرده و با احتیاط توقف نمایید. از ترمز ناگهانی یا مانور دادن بپرهیزید.
- بررسی کنید که آیا تایرهای خودرو از نوع معمولی هستند یا تایرهای **Run-flat** هستند.
- تایرهای **Run-flat** - به صفحه ۲۰۳ مراجعه کنید - دارای یک نماد دایره‌ای هستند که حروف **RSC** را دربر میگیرند که روی جداره تایر حک شده‌اند.

هشدار



یک تایر معمولی آسیب دیده با کاهش فشار باد، روی کنترل خودرو از قبیل فرمان‌پذیری و ترمز کردن تاثیر می‌گذارد. تایرهای **Run-flat** می‌توانند یک پایداری محدود را حفظ کنند. خطر وقوع تصادف وجود دارد. در صورتی که خودرو شما به تایرهای نرمال مجهز هست، به رانندگی ادامه ندهید. اطلاعات مربوط به تایرهای **Run-flat** و ادامه رانندگی با این تایرها را مطالعه کنید. ►

فشار کم باد تایر، ممکن است سیستم کنترل پایداری دینامیکی **DSC** را روشن کند.

اقدامات لازم در صورت پنچر بودن یک تایر

تایرهای عادی

۱. تایر آسیب دیده را شناسایی کنید.

فشار را در هر چهار چرخ، برای مثال با استفاده از فشارسنج کیت پنچرگیری تایر، بررسی کنید.

چنانچه فشار باد تایر در هر چهار چرخ درست باشد، این امکان وجود دارد که سیستم نظارت بر فشار تایر راه اندازی نشده باشد. در این صورت، سیستم را راه اندازی کنید.

در صورتی که شناسایی تایر پنچر امکان پذیر نباشد، لطفاً با مراکز خدمات مجاز یا یک مرکز خدمات واجد شرایط دیگر یا تعمیرگاه مجاز تماس بگیرید.

۲. تایر پنچر را با استفاده از کیت پنچرگیری و یا تعویض تایر تعمیر کنید.

استفاده از درزگیر تایر، مانند کیت پنچرگیری می تواند به قطعات الکترونیکی چرخ TPM آسیب برساند. در این صورت، در اولین فرصت این سیستم های الکترونیکی را بررسی کرده و در صورت نیاز آنها را تعویض نمایید.

تایرهای Run-flat

حداکثر سرعت

شما می توانید با یک تایر آسیب دیده با سرعتی تا ۸۰ کیلومتر بر ساعت به رانندگی ادامه دهید.

ادامه رانندگی با یک تایر پنچر

در صورت ادامه رانندگی با یک تایر پنچر:

۱. از ترمز ناگهانی یا مانور دادن با فرمان پرهیز نمایید.

۲. از سرعت ۸۰ کیلومتر بر ساعت تجاوز نکنید.

۳. در اولین فرصت، فشار باد در هر چهار تایر را بررسی نمایید.

اگر فشار باد تایر در هر چهار تایر درست نشان داده شود، این امکان وجود دارد که سیستم نظارت بر فشار باد تایر ریست نشده باشد. در این صورت، سیستم را ریست کنید. مسافت مقدور برای رانندگی، در صورت از دست دادن کامل فشار باد تایر:

مسافت مقدور برای رانندگی با توجه به حجم بار، سبک رانندگی و شرایط جاده متغیر است. برای مثال عواملی چون سرعت، شرایط جاده ای و دمای بیرونی تاثیرگذار خواهند بود. مسافت مقدور برای رانندگی می تواند کم شود. همچنین در صورت رانندگی با شیوه ای ملاحظه گرانه، این مسافت می تواند زیاد تر شود.

یک خودرو با یک بار متوسط می تواند تقریباً تا مسافتی حدود ۸۰ کیلومتر حرکت کند.

یک خودرو با یک تایر آسیب دیده، واکنش متفاوتی خواهد داشت، برای مثال پایداری حرکت در بین خطوط، هنگام ترمز کاهش می یابد؛ خط ترمز طولانی تر شده و فرمان خودرو، خودکنترلی متفاوتی خواهد داشت. سبک رانندگی خود را مطابق با این شرایط تنظیم نمایید. از مانورهای ناگهانی یا رانندگی کردن از روی موانع مانند جداول، دست اندازها و غیره بپرهیزید.



هشدار

چنانچه یک تایر Run-flat پنچر شده باشد یا فشار باد آن کم یا صفر شده باشد، کنترل خودرو متفاوت خواهد بود. برای مثال پایداری در حرکت در بین خطوط، هنگام ترمز کاهش می یابد، خط ترمز طولانی تر می شود و ویژگی های خود-کنترلی فرمان تغییر می کند. خطر تصادف وجود دارد. به آرامی رانندگی کرده و از سرعت ۸۰ کیلومتر بر ساعت تجاوز نکنید. ▶

خرابی نهایی تایر

ارتعاشات یا صداهای بلند در هنگام رانندگی می تواند حاکی از خرابی نهایی یک تایر باشد.

سرعت خود را کاهش داده و توقف کنید؛ در غیر اینصورت، بخش های تایر ممکن است کنده شوند و موجب تصادف گردند. به رانندگی ادامه ندهید. با مراکز مجاز خدمات رسانی یا دیگر مراکز واجد شرایط یا تعمیرگاه مجاز تماس بگیرید.

محدودیت های سیستم

چنانچه تنظیم مجدد یا ریست انجام نشده باشد، سیستم عملکرد مناسبی نخواهد داشت، بعنوان مثال، علیرغم اینکه فشار باد تایر کافی است، گزارش پنچری داده می شود.

فشار باد تایر به دمای تایر بستگی دارد. رانندگی یا در معرض خورشید قرار گرفتن، دمای تایر را افزایش داده و در نتیجه، فشار

نظارت بر تایر پنچر FTM

مفهوم

این سیستم، از دست دادن فشار باد تایر را بر اساس تفاوت‌های سرعت چرخش بین هر کدام از چرخ‌ها در زمان رانندگی نشان می‌دهد.

در صورت از دست دادن فشار باد یک تایر، قطر و در نتیجه سرعت چرخش چرخ مربوطه تغییر می‌کند. این موضوع به عنوان پنچری یک تایر تشخیص و گزارش داده خواهد شد. سیستم، فشار باد واقعی در تایرها را اندازه‌گیری نمی‌کند.

الزامات کارکردی

سیستم باید زمانی راه اندازی شده باشد که فشار باد تایر، تنظیم باشد، در غیر این صورت نمی‌توان به علامت پنچری تایر اعتماد کرد.

پس از هر بار اصلاح فشار باد تایر و پس از هر بار تغییر تایر یا چرخ، سیستم را راه اندازی نمایید.

نمایش وضعیت

صرف نظر از فعال یا غیر فعال بودن RPA، می‌توان وضعیت کنونی نظارت بر تایر پنچر را نمایش داد.

از طریق iDrive:

۱. "My Vehicle"

۲. "Vehicle status"

۳. "Flat Tire Monitor" (!)

وضعیت نمایش داده می‌شود.

راه اندازی

هنگام راه اندازی اولیه، فشارهای باد تایر که قبلاً تعیین شده اند، به عنوان مقادیر مرجع در نظر گرفته می‌شوند تا یک تایر پنچر را تشخیص بدهند. راه اندازی با تایید فشارهای باد تایر آغاز می‌شود.

باد تایر را افزایش می‌دهد. فشار باد تایر زمانی کاهش می‌یابد که دمای تایر مجدداً کاهش یابد. این شرایط و در صورتی که دما به شدت کاهش یابد، می‌تواند به بروز یک پیغام هشدار منجر شود.

سیستم نمی‌تواند آسیب جدی و ناگهانی ناشی از عوامل بیرونی به تایر را مشخص کند.

اختلال در عملکرد

چراغ هشدار زرد چشمک می‌زند و سپس بطور مستمر روشن می‌شود. یک پیام Check Control



نمایش داده می‌شود. نمی‌توان تایر پنچر یا از دست رفتن فشار باد تایر را تشخیص داد.

نمونه‌ها و توصیه‌ها در شرایط زیر:

- < یک چرخ بدون سیستم الکترونیکی TPM نصب شده است: آن را در مرکز خدمات رسانی مجاز مورد بازدید قرار دهید.
- < اختلال در عملکرد: سیستم را در یک مرکز خدمات رسانی مجاز مورد بازدید قرار دهید.
- < TPM در تکمیل ریست، ناموفق بوده است. سیستم را دوباره ریست کنید.
- < تداخل در سیستم‌ها یا دستگاه‌های دارای فرکانس رادیویی مشابه: پس از ترک منطقه تداخل، سیستم بطور اتوماتیک دوباره فعال می‌شود.

محدودیت های سیستم

افت فشار باد تایر در حد معمول در هر چهار تایر، شناسایی نخواهد شد. بنابراین، فشار باد تایر را بطور مرتب چک کنید. سیستم نمی تواند آسیب جدی و ناگهانی ناشی از عوامل بیرونی به تایر را مشخص کند. عملکرد سیستم در شرایط زیر می تواند به تاخیر بیافتد یا دچار اختلال گردد:

- ◀ هنگامی که سیستم راه اندازی نشده باشد.
- ◀ هنگام رانندگی در یک جاده برفی یا لغزنده.
- ◀ سبک رانندگی اسپرت: کشش چرخشی چرخ ها، شتاب جانبی بالا (دریفتینگ).
- ◀ هنگام رانندگی با زنجیر چرخ.

اقدامات لازم در صورت پنچر بودن یک تایر

تایرهای عادی

۱. تایر آسیب دیده را شناسایی کنید. فشار هوا را در هر چهار تایر، مثلا بوسیله فشارسنج کیت پنچرگیری تایر، بررسی کنید. چنانچه فشار باد تایر در هر چهار چرخ درست باشد، این امکان وجود دارد که سیستم نظارت بر تایر پنچر ریست نشده باشد. در این صورت، سیستم را ریست کنید. در صورتی که شناسایی تایر پنچر امکان پذیر نباشد، با مرکز خدمات رسانی مجاز تماس بگیرید.
۲. تایر پنچر را مثلا بوسیله کیت پنچرگیری تایر، تعمیر کنید و یا آن را تعویض نمایید.

تایرهای Run-flat

حداکثر سرعت

شما می توانید با یک تایر آسیب دیده با سرعتی تا ۸۰ کیلومتر بر ساعت به رانندگی ادامه دهید.

هنگام رانندگی با زنجیر چرخ، سیستم را راه اندازی نکنید. از طریق iDrive:

۱. "My Vehicle"
 ۲. "Vehicle status"
 ۳. "Flat Tire Monitor" 
 ۴. موتور را روشن کنید اما شروع به حرکت نکنید.
 ۵. شروع راه اندازی: "Perform reset"
 ۶. شروع به حرکت کنید.
- راه اندازی هنگام رانندگی تکمیل می شود و این امکان وجود دارد که در هر زمانی متوقف شود. چنانچه رانندگی ادامه یابد، راه اندازی نیز به طور خودکار ادامه می یابد.

نشانه یک تایر پنچر

چراغ زرد هشدار روشن می شود. یک پیام  Check Control نمایش داده می شود.

در این شرایط یا یک تایر پنچر است یا باد زیادی از دست داده است.

۱. سرعت خود را کاهش داده و با احتیاط توقف کنید. از ترمز ناگهانی یا مانور دادن خودداری نمایید.
۲. بررسی کنید که آیا تایرهای معمولی نصب شده اند یا تایرهای Run-flat. تایرهای Run-flat - به صفحه ۲۰۳ مراجعه کنید - دارای یک علامت دایره ای هستند که حروف RSC را دربر می گیرند و روی جداره تایر حک شده اند.

هشدار

یک تایر عادی آسیب دیده با کاهش یا عدم فشار باد، روی کنترل خودرو از قبیل فرمان پذیری خودرو و ترمز کردن تاثیر میگذارد. تایرهای Run-flat میتوانند یک پایداری محدود را حفظ کنند. در این شرایط خطر تصادف وجود دارد. در صورتی که خودروی شما به تایرهای Run-flat مجهز نیستند، به رانندگی ادامه ندهید. اطلاعات مربوط به تایرهای Run-flat و ادامه رانندگی با این تایرها را مطالعه کنید. ▶

هنگامی که یک تایر، پنچر اعلام می شود، سیستم کنترل پایداری دینامیکی DSC در صورت نیاز روشن می شود.

ادامه رانندگی با یک تایر پنچر

در صورت ادامه رانندگی با یک تایر پنچر:

۱. از ترمز ناگهانی یا مانور دادن با فرمان پرهیز نمایید.
۲. از سرعت ۸۰ کیلومتر بر ساعت تجاوز نکنید.
۳. در اولین فرصت، فشار باد در هر چهار تایر را بررسی نمایید. چنانچه فشار باد تایر در هر چهار تایر کافی است، سیستم نظارت بر تایر پنچر ممکن است ریست نشده باشد. در این صورت، سیستم را ریست کنید.

مسافت مقدور برای رانندگی، در صورت از دست دادن کامل فشار باد تایر:

مسافت مقدور برای رانندگی با توجه به حجم بار، سبک رانندگی و شرایط جاده متغیر است. برای مثال عواملی چون سرعت، شرایط جاده ای و دمای بیرونی تاثیرگذار خواهند بود. مسافت مقدور برای رانندگی می تواند کم شود. همچنین در صورت رانندگی با شیوه ای ملاحظه گرانه، این مسافت می تواند زیاد تر شود. یک خودرو با یک بار متوسط می تواند تقریباً تا مسافتی حدود ۸۰ کیلومتر حرکت کند.

یک خودرو با یک تایر آسیب دیده، واکنش متفاوتی خواهد داشت، برای مثال پایداری حرکت در بین خطوط، هنگام ترمز کاهش می یابد؛ خط ترمز طولانی تر شده و فرمان خودرو، خود-کنترلی متفاوتی خواهد داشت. سبک رانندگی خود را مطابق با این شرایط تنظیم نمایید. از مانورهای ناگهانی یا رانندگی کردن از روی موانع مانند جداول، دست اندازها و غیره بپرهیزید.

هشدار

چنانچه یک تایر Run-flat پنچر شده باشد یا فشار باد آن کم شده باشد، کنترل خودرو متفاوت خواهد بود. برای مثال پایداری در حرکت در بین خطوط، هنگام ترمز کاهش می یابد، خط ترمز طولانی تر می شود و ویژگی های خودکنترلی فرمان تغییر می کند. خطر تصادف وجود دارد. به آرامی رانندگی کرده و از سرعت ۸۰ کیلومتر بر ساعت تجاوز نکنید. ►

خرابی نهایی تایر

ارتعاشات یا صداهای بلند در هنگام رانندگی می تواند حاکی از خرابی نهایی یک تایر باشد. سرعت خود را کاهش داده و توقف کنید؛ در غیر اینصورت، بخش های تایر ممکن است کنده شوند و موجب تصادف گردند. به رانندگی ادامه ندهید. با مراکز مجاز خدمات رسانی یا دیگر مراکز واجد شرایط یا تعمیرگاه مجاز تماس بگیرید.

ایمنی هوشمند

مفهوم

ایمنی هوشمند عملیات مرکزی سیستم کمکی راننده را ممکن می کند.

بسته به چگونگی تجهیز خودرو، ایمنی هوشمند متشکل از یک یا چند سیستم می باشد که می تواند به جلوگیری از برخورد قریب الوقوع کمک کنند. این سیستم ها بطور خودکار، هر بار که موتور از طریق دکمه Start/Stop روشن شود، فعال می شوند:

- ◀ هشدار برخورد از جلو با کارکرد ترمز سبک شهری، به صفحه ۱۲۵ مراجعه شود.
- ◀ هشدار برخورد با عابر پیاده، به صفحه ۱۲۸ مراجعه شود.

نکات ایمنی

هشدار 

نشانه‌ها و هشدارها مسئولیت شخصی را از بین نمی برند. به دلیل محدودیت های سیستم، هشدارها یا واکنش های سیستم ممکن است صادر نگردند یا ممکن است بسیار دیر یا نادرست صادر گردند. خطر تصادف وجود دارد. سبک رانندگی را با شرایط ترافیکی تنظیم کنید. ترافیک را با دقت تحت نظر بگیرید و در شرایط مربوطه به طور فعال مداخله کنید. ►

هشدار 

به دلیل محدودیت های سیستم، هنگامی که سیستم ایمنی هوشمند فعال است، در حین بکسل کردن/ روشن کردن به وسیله یدک کشیدن، برخی کارکردها ممکن است با اختلال مواجه شوند. مانند: هشدار برخورد از جلو با کارکرد ترمز سبک

هشدار برخورد از جلو با کارکرد ترمز شهری

مفهوم

این سیستم می تواند به پیشگیری از تصادفات کمک کند. اگر سیستم نتواند از تصادف جلوگیری کند، سرعت برخورد را کاهش خواهد داد.

این سیستم قبل از برخورد قریب الوقوع یک هشدار را به صدا در می آورد و در صورت نیاز ترمز را به طور مستقل به کار می اندازد.

مداخله اتوماتیک ترمز با نیرو و مدت زمان محدود انجام می شود.

این سیستم با استفاده از یک دوربین در ناحیه آینه وسط کنترل می شود.

هشدار برخورد از جلو حتی در صورتی که کروز کنترل غیرفعال شده باشد، قابل دسترس است.

با نزدیک شدن خودرو به یک خودروی دیگر به طور عمدی، هشدار برخورد و ترمز، به منظور اجتناب از واکنش های اشتباه سیستم، به تاخیر می افتد.

اطلاعات کلی

این سیستم دو سطح هشدار را در مورد خطر احتمالی برخورد با خودروهای دیگر از سرعت حدود ۵ کیلومتر بر ساعت صادر می کند. زمان هشدارها ممکن است بر اساس وضعیت کنونی رانندگی تغییر کنند.

ترمزگیری مناسب در سرعت هایی تا ۶۰ کیلومتر بر ساعت انجام می شود.

شهری خطر وقوع تصادف وجود دارد. پیش از بکسل کردن/ روشن کردن به وسیله یدک کشیدن، تمامی سیستم های ایمنی هوشمند را خاموش کنید. ►

مرور کلی

دکمه های داخل خودرو



دکمه ایمنی هوشمند



دوربین

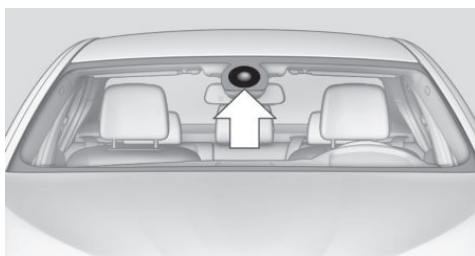

دوربین در نزدیکی آینه وسط نصب شده است. شیشه جلوی خودرو را در ناحیه آینه وسط، تمیز و شفاف نگاه دارید.

روشن/ خاموش کردن

سیستم ایمنی هوشمند بعد از هر بار شروع به حرکت بطور خودکار فعال می شود.

این دکمه را بفشارید: سیستم خاموش می شود.



LED خاموش می شود.

این دکمه را بفشارید: سیستم روشن می شود. LED روشن می شود.

تنظیمات را می توان بر روی صفحه نمایش انجام داد.

دکمه های داخل خودرو



دکمه ایمنی هوشمند



دوربین

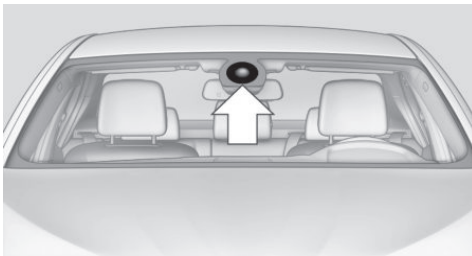

دوربین در نزدیکی آینه وسط نصب شده است. شیشه جلوی خودرو را در ناحیه آینه وسط، تمیز و شفاف نگاه دارید.

روشن / خاموش کردن

روشن کردن به صورت اتوماتیک

سیستم پس از هربار شروع به حرکت، بطور اتوماتیک فعال می شود.

خاموش کردن

این دکمه را بفشارید: سیستم خاموش می شود.



LED خاموش می شود.

این دکمه را مجدداً بفشارید: سیستم روشن می شود. LED

روشن می شود.

سیستم به اشیائی که شناسایی شوند واکنش نشان می دهد.

نکات ایمنی

هشدار



نشانگرها و هشدارها مسئولیت راننده را از بین نمی برند.

به دلیل محدودیت های سیستم، هشدارها یا واکنش های سیستم ممکن است صادر نگردند یا ممکن است بسیار دیر یا نادرست صادر گردند. خطر تصادف وجود دارد. سبک رانندگی را با شرایط ترافیکی تنظیم کنید. ترافیک را با دقت تحت نظر بگیرید و در شرایط مربوطه به طور فعال مداخله کنید. ►

هشدار



به دلیل محدودیت های سیستم، هنگامی که سیستم

ایمنی هوشمند فعال است، در حین بکسل کردن / روشن کردن به وسیله یدک کشیدن، برخی کارکردها ممکن است با اختلال مواجه شوند. مانند: هشدار برخورد از جلو با کارکرد ترمز شهری. خطر وقوع تصادف وجود دارد. پیش از بکسل کردن / روشن کردن به وسیله یدک کشیدن، تمامی سیستم های ایمنی هوشمند را خاموش کنید. ►

هنگامی که هشدار حاد صادر می شود، راننده باید به طور فعال مداخله کند. در صورت لزوم، یک مداخله اتوماتیک ترمز در صورت خطر احتمالی برخورد به راننده کمک می کند. هشدارهای حاد ممکن است بدون پیش هشدار نیز صادر شوند.

مداخله ترمز

هشدار از راننده می خواهد که مداخله نماید. در حین یک هشدار، حداکثر نیروی ترمز هنگامی که ترمز گرفته می شود، مورد استفاده قرار می گیرد. پایتان را با سرعت و قدرت کافی روی پدال ترمز بگذارید. اگر خطر برخورد وجود داشته باشد، این سیستم می تواند با مداخله اتوماتیک ترمز، کمک بیشتری کند. در سرعت های پایین، می تواند خودرو را به طور کامل متوقف کند.

گیربکس دستی: حین مداخله ترمز تا زمانی که که خودرو به توقف کامل دست یابد، موتور ممکن است خاموش شود. مداخله ترمز فقط در صورتی انجام می شود که پایداری خودرو مثلا در اثر غیرفعال کردن سیستم کنترل پایداری دینامیکی DSC محدود نشده باشد.

مداخله ترمز را می توان با فشار روی پدال گاز یا حرکت فعال فرمان قطع کرد.

تشخیص شیء می تواند محدود شود. محدودیت های مربوط به محدوده تشخیص و محدودیت های کارکردی را میبایست مد نظر قرار دهید.

محدودیت های سیستم

نکات ایمنی

هشدار

به دلیل محدودیت ها، سیستم ممکن است واکنشی نشان نداده و یا واکنش نادرست نشان دهد. خطر وقوع تصادف یا آسیب به قطعات سیستم وجود دارد. اطلاعات مربوط به محدودیت های سیستم را ملاحظه نمایید و در صورت نیاز، فعالانه مداخله کنید. ►

تنظیم زمان هشدار

زمان هشدار را می توان تنظیم کرد. از طریق iDrive:

۱. "My Vehicle"

۲. "Vehicle setting"

۳. "Intelligent Safety"

۴. "Warning time"

۵. تنظیمات دلخواه را انتخاب کنید.

زمان انتخاب شده، برای پروفایلی که در حال حاضر مورد استفاده قرار میگیرد، ذخیره می شود.

هشدار با کارکرد ترمز

نمایش

اگر برخورد با خودروی شناسایی شده قریب الوقع باشد، یک علامت هشدار بر روی صفحه آمپر ظاهر می شود.

علامت معیار



علامت قرمز رنگ می شود: پیش هشدار. ترمز کنید و فاصله را زیاد کنید.



علامت به رنگ قرمز چشمک می زند و یک سیگنال صوتی به صدا در می آید: هشدار حاد. از شما خواسته می شود که با ترمز گرفتن یا انجام مانور گریز مداخله نمایید.

پیش هشدار

مثلا وقتی که خطر قریب الوقع یک برخورد وجود داشته باشد یا فاصله با خودروی جلویی بسیار کم باشد، این هشدار صادر می شود.

هنگامی که پیش هشدار صادر می شود، راننده باید به طور فعال مداخله کند.

هشدار حاد با کارکرد ترمز

هشدار حاد در صورت خطر قریب الوقع یک برخورد در هنگامی که خودرو به شیئی دیگر با اختلاف سرعت بسیار زیاد نزدیک می شود، نمایش داده می شود.

هشدار برخورد با عابر پیاده با کارکرد ترمز شهری

مفهوم

این سیستم می‌تواند به پیشگیری از تصادف با عابران پیاده کمک کند.

اگر خطر یک برخورد قریب الوقوع با عابر پیاده وجود داشته باشد، سیستم یک هشدار را در محدوده سرعت رانندگی شهری صادر می‌کند و شامل یک کارکرد ترمز می‌باشد. دوربین در ناحیه آینه وسط سیستم را کنترل می‌کند.

اطلاعات کلی

در صورت روشنایی کافی، این سیستم برخوردهای احتمالی با عابران پیاده در سرعتی از حدود ۱۰ کیلومتر بر ساعت تا ۶۰ کیلومتر بر ساعت را هشدار می‌دهد و با مداخله ترمز قبل از برخورد به شما کمک می‌کند. تحت آن شرایط، سیستم به افرادی که درون محدوده تشخیص هستند، واکنش نشان می‌دهد.

محدوده تشخیص

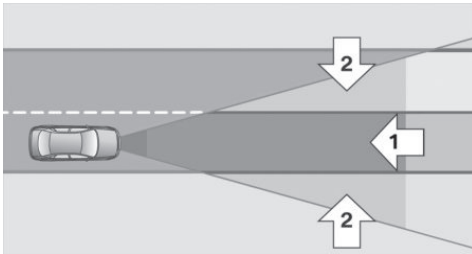

ناحیه تشخیص در جلوی خودرو به دو منطقه تقسیم می‌شود:

◀ منطقه مرکزی (فلش ۱) که مستقیماً در جلوی خودرو است.

◀ منطقه گسترده (فلش ۲) به سمت راست و چپ منطقه مرکزی.

اگر عابران پیاده داخل منطقه مرکزی قرار داشته باشند، برخورد قریب الوقوع است. هشدار در مورد عابران پیاده ای که درون منطقه گسترده هستند فقط در صورتی صادر می‌شود که به سمت منطقه مرکزی حرکت کنند.

محدوده تشخیص

پتانسیل تشخیص سیستم محدود است. بنابراین ممکن است سیستم واکنش نشان ندهد یا دیر واکنش نشان دهد.

برای مثال، شرایط زیر ممکن است تشخیص داده نشوند:

- ◀ خودروهای دارای سرعت کم که با سرعت زیاد به آنها نزدیک می‌شوید.
- ◀ خودروهایی که به طور ناگهانی در مقابل شما منحرف می‌شوند یا خودروهایی که سرعت خود را به شدت کم می‌کنند.
- ◀ خودروهایی که عقب آنها شکل نامعمولی دارد.
- ◀ خودروهای دو چرخه‌ای که در مقابل شما باشند.

محدودیت‌های کارکردی

این سیستم در شرایط زیر ممکن است کاملاً کاربردی نباشد:

- ◀ در مه، باران، آب اسپری شده یا برف سنگین.
- ◀ در پیچ‌های شدید.
- ◀ اگر سیستم‌های کنترل پایداری رانندگی محدود یا غیرفعال باشند، مثلاً DSC OFF.
- ◀ اگر میدان دید دوربین در آینه یا سنسور رادار کثیف یا دارای مانع باشد.
- ◀ تا ۱۰ ثانیه بعد از استارت موتور، از طریق دکمه Start/Stop.
- ◀ در حین کالیبراسیون دوربین بلافاصله بعد از تحویل خودرو.
- ◀ اگر اثرات کورکنندگی ثابتی به دلیل نور ورودی مثلاً از سمت خورشید با ارتفاع پایین در آسمان، وجود داشته باشد.

حساسیت هشدار

هر چه حساسیت تنظیمات هشدار بیشتر باشد مثل زمان هشدار، هشدارهای بیشتری نمایش داده می‌شود. با این حال، آنها ممکن است هشدارهای اشتباه هم بیشتر باشند.

نکات ایمنی

دوربین

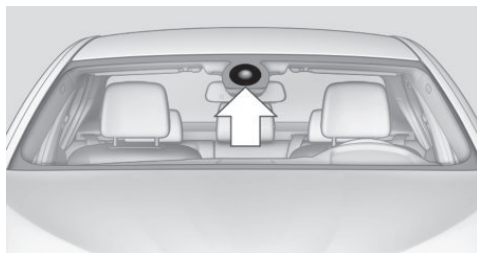

دوربین در نزدیکی آینه وسط نصب شده است. شیشه جلوی خودرو را در ناحیه آینه وسط تمیز و شفاف نگاه دارید.

روشن/ خاموش کردن

روشن کردن اتوماتیک

سیستم بعد از هربار شروع به رانندگی به طور خودکار فعال می‌شود.

خاموش کردن

این دکمه را بفشارید: سیستم خاموش می‌شود. 

دکمه را بفشارید: سیستم روشن می‌شود. LED روشن می‌شود.

هشدار با کارکرد ترمز

نمایش

اگر برخورد با فرد تشخیص داده شده به این روش قریب الوقوع باشد، یک علامت هشدار روی صفحه آمپر ظاهر می‌شود.

علامت قرمز نمایش داده می‌شود و یک سیگنال به صدا در می‌آید. 

فورا توسط ترمز گرفتن یا انجام مانور گریز مداخله نمایید.

مداخله ترمز

هشدار از راننده می‌خواهد که مداخله نماید در حین یک هشدار، حداکثر نیروی ترمز در هنگامی که ترمز گرفته می‌شود، مورد استفاده قرار می‌گیرد. پایتان را با سرعت و قدرت کافی

هشدار 

نشانگرها و هشدارها مسئولیت راننده را از بین نمی‌برند. به دلیل محدودیت‌های سیستم، هشدارها یا واکنش‌های سیستم ممکن است صادر نگردند یا ممکن است بسیار دیر یا نادرست صادر گردند. خطر تصادف وجود دارد. سبک رانندگی را با شرایط ترافیکی تنظیم کنید. ترافیک را با دقت تحت نظر بگیرید و در شرایط مربوطه به طور فعال مداخله کنید. ▶

هشدار 

به دلیل محدودیت‌های سیستم، هنگامی که سیستم ایمنی هوشمند فعال است، درحین بکسل کردن/ روشن کردن به وسیله یدک کشیدن، برخی کارکردها ممکن است با اختلال مواجه شوند. مانند: هشدار برخورد از جلو با کارکرد ترمز شهری. خطر وقوع تصادف وجود دارد. پیش از بکسل کردن/ روشن کردن به وسیله یدک کشیدن، تمامی سیستم‌های ایمنی هوشمند را خاموش کنید. ▶

مرور کلی

دکمه‌های داخل خودرو



دکمه ایمنی هوشمند 

الزامات کارکردی

این سیستم در شرایط زیر ممکن است در دسترس نباشد و یا کاملاً کاربردی نباشد:

- ◀ در مه، باران، آب اسپری شده یا برف سنگین.
- ◀ در پیچ‌های شدید.
- ◀ اگر سیستم‌های کنترل پایداری رانندگی محدود یا غیرفعال باشند، مثلاً DSC OFF.
- ◀ اگر حوزۀ دید دوربین یا ناحیه شیشه جلو کثیف یا پوشیده شده باشد.
- ◀ تا ۱۰ ثانیه بعد از استارت موتور، از طریق دکمه Start/Stop.
- ◀ در حین کالیبراسیون دوربین بلافاصله بعد از تحویل خودرو.
- ◀ اگر اثرات کورکنندگی ثابتی به دلیل نور ورودی مثلاً از سوی خورشید با ارتفاع پایین در آسمان وجود داشته باشد.
- ◀ زمانی که بیرون تاریک باشد.

هشدار خروج از لاین

مفهوم

این سیستم که از سرعت‌های خاصی آغاز به کار می‌کند، در هنگامی که خودرو روی جاده‌های دارای خط‌کشی قرار دارد و در حال ترک لاین است، هشدار می‌دهد. این سرعت، بسته به وزن خاص کشور، بین ۵۵ کیلومتر بر ساعت تا ۷۰ کیلومتر بر ساعت است.

چنانچه سیستم را در سرعت‌های پایین‌تر روشن کنید، یک پیام بر روی صفحه‌آمبر ظاهر می‌شود. در زمان هشدار، فرمان به آرامی شروع به لرزش می‌کند. زمان هشدار ممکن است بسته به وضعیت کنونی رانندگی متغیر باشد. سیستم در صورتی که چراغ راهنما را پیش از خروج از لاین فعال شده باشد، هشدار صادر نخواهد کرد.

روی پدال ترمز بگذارید. اگر خطر برخورد وجود داشته باشد، این سیستم می‌تواند با مداخله اتوماتیک ترمز، کمک بیشتری کند. در سرعت‌های پایین، می‌تواند خودرو را به طور کامل متوقف کند.

گیربکس دستی: حین مداخله ترمز تا زمانی که که خودرو به توقف کامل دست یابد، موتور ممکن است خاموش شود.

مداخله ترمز فقط در صورتی انجام می‌شود که پایداری خودرو مثلاً در اثر غیرفعال کردن سیستم کنترل پایداری دینامیکی DSC محدود نشده باشد.

مداخله ترمز را می‌توان با فشار روی پدال گاز یا حرکت فعال فرمان قطع کرد.

تشخیص شیء می‌تواند محدود شود. محدودیت‌های مربوط به محدوده تشخیص و محدودیت‌های کارکردی را میبایست مد نظر قرار دهید.

محدودیت‌های سیستم

نکات ایمنی

هشدار

به دلیل محدودیت‌ها، سیستم ممکن است واکنشی نشان نداده و یا واکنش نادرست نشان دهد. خطر وقوع تصادف یا آسیب به قطعات سیستم وجود دارد. اطلاعات مربوط به محدودیت‌های سیستم را ملاحظه نمایید و در صورت نیاز، فعالانه مداخله کنید. ►

محدوده تشخیص

پتانسیل تشخیص دوربین محدود است.

بنابراین ممکن است سیستم هشدار ندهد یا دیر هشدار دهد. برای مثال، شرایط زیر ممکن است تشخیص داده نشوند:

- ◀ عابرانی که بخشی از آنها پوشیده شده باشد.
- ◀ عابرانی که بعلت زاویه دید، قابل تشخیص نیستند.
- ◀ عابرانی که خارج از محدوده تشخیص هستند.
- ◀ عابرانی که جثه‌ای کوچکتر از ۸۰ سانتی‌متر دارند.

نکات ایمنی

هشدار

سیستم مسئولیت های راننده را در خصوص ارزیابی مسیر و شرایط ترافیکی ساقط نمی کند. خطر وقوع تصادف وجود دارد. شیوه رانندگی را با شرایط ترافیکی هماهنگ کنید. شرایط ترافیکی را به دقت زیر نظر داشته و مواقع لزوم فعالانه مداخله نمایید. هنگام صدور هشدار، فرمان خودرو را بی دلیل و غیرضروری حرکت ندهید. ▶

مرور کلی

◀ روشن: LED روشن می شود.

◀ خاموش: LED خاموش می شود.

تنظیمات برای پروفایلی که در حال حاضر در حال استفاده است، ذخیره می شود.

نمایش بر روی صفحه آمپر

◀ خطوط: سیستم فعال است.

◀ فلش ها: حداقل یک نشانه گذاری لاین

تشخیص داده شده است و هشدارها می توانند صادر شوند.



هشدار صادر شده

اگر لاین را ترک کنید و یک نشانه گذاری لاین تشخیص داده شده باشد، فرمان شروع به لرزیدن می کند. اگر قبل از تغییر لاین چراغ راهنما زده باشید، هشدار صادر نمی شود.

پایان هشدار

هشدار در شرایط زیر لغو می شود:

◀ به طور خودکار بعد از حدود ۳ ثانیه.

◀ هنگام بازگشت به لاین خودتان.

◀ هنگام ترمز شدید.

◀ هنگام استفاده از چراغ راهنما.

محدودیت های سیستم

نکات ایمنی

هشدار

به دلیل محدودیت ها، سیستم ممکن است واکنشی نشان نداده و یا واکنش نادرست نشان دهد. خطر وقوع تصادف یا آسیب به قطعات سیستم وجود دارد. اطلاعات مربوط به محدودیت های سیستم را ملاحظه نمایید و در صورت نیاز، فعالانه مداخله کنید. ▶

محدودیت های کارکردی

سیستم در شرایط زیر ممکن است از تمام قابلیت های خود برخوردار نباشد:

دکمه های داخل خودرو



دکمه ایمنی هوشمند



دوربین

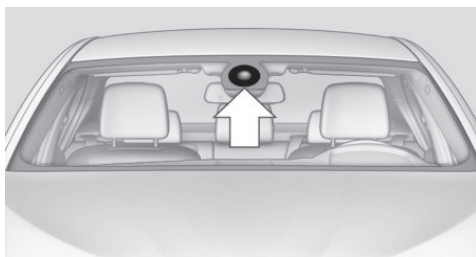

دوربین در نزدیکی آینه وسط نصب شده است. شیشه جلوی خودرو را در ناحیه آینه وسط تمیز و شفاف نگاه دارید.

روشن / خاموش کردن

این دکمه را بفشارید.



سیستم کمکی هوشیاری راننده

مفهوم

این سیستم می‌تواند افزایش عدم هوشیاری یا خستگی راننده را در حین سفرهای طولانی و خسته‌کننده مانند سفر در بزرگراه‌ها را تشخیص دهد. در این شرایط، توصیه می‌شود که راننده استراحت کند.

اطلاعات

هشدار



این سیستم، مسئولیت راننده را برای ارزیابی صحیح وضعیت فیزیکی خود ساقط نمی‌کند. افزایش عدم هوشیاری یا خستگی ممکن است اصلاً تشخیص داده نشود یا به موقع تشخیص داده نشود. خطر تصادف وجود دارد. اطمینان حاصل کنید که راننده استراحت کرده است و هوشیار است. سبک رانندگی را با شرایط ترافیکی هماهنگ کنید. ▶

کارکرد

با هر بار استارت موتور، سیستم نیز فعال شده و نمی‌توان آن را خاموش کرد.

پس از آغاز سفر، سیستم جنبه‌های مختلفی از رفتار راننده را ارزیابی می‌کند؛ بنابراین، کاهش سطح هوشیاری و یا خستگی راننده قابل تشخیص خواهد بود.

این پروسه، شاخص‌های زیر را مورد ارزیابی قرار می‌دهد:

◀ سبک رانندگی شخصی، مانند رفتار فرمان.

◀ شرایط رانندگی، مثل طول سفر.

سیستم از سرعت حدود ۷۰ کیلومتر بر ساعت به بالا فعال می‌شود و می‌تواند توصیه‌ای را برای استراحت راننده نمایش دهد.

توصیه به استراحت

اگر راننده خسته شود و یا هوشیاری اش کاهش یابد، یک پیام روی صفحه نمایش به همراه توصیه‌ای برای استراحت نمایش داده می‌شود.

در طول یک سفر بدون توقف، توصیه به استراحت فقط یک بار نمایش داده خواهد شد.

- ◀ در مه، باران، یا برف سنگین.
- ◀ در صورت پاک شدن، ساییده شدن، قابلیت دید ضعیف، ادغام، انشعاب خط کشی‌های جاده یا خط کشی‌های چندگانه، مثلاً در مناطق ساخت و ساز.
- ◀ وقتی خط کشی‌های جاده یا برف، یخ، خاک یا آب پوشانده شده باشند.
- ◀ در پیچ‌های تند یا لاین‌های باریک
- ◀ وقتی خط کشی‌های جاده با اشیاء پوشانده شده باشند.
- ◀ هنگام رانندگی در فاصله بسیار نزدیک با خودروی جلویی.
- ◀ هنگام حرکت به سمت چراغ‌های پرنور.
- ◀ وقتی شیشه جلوی آینه وسط پوشیده از مه است، کثیف است یا توسط برجسب و اشیاء دیگر پوشانده شده است.
- ◀ در حین کالیبراسیون دوربین بلافاصله بعد از تحویل خودرو.

نمایش نیروی ترمز

مفهوم

لامپ ترمز‌های اضافی، ترمز اضطراری را به رانندگان پشت سر اعلام می‌کند. این امر می‌تواند خطر برخورد از عقب را کاهش دهد.

اطلاعات کلی



- ◀ در حین به‌کارگیری عادی ترمز، چراغ ترمز‌های پایینی روشن می‌شوند.
- ◀ در حین به‌کارگیری شدید ترمز، چراغ ترمز‌های بالایی نیز روشن می‌شوند.

بعد از استراحت، توصیه دیگری برای استراحت را نمی‌توان تا حدود ۴۵ دقیقه بعد نمایش داد.

محدودیت‌های سیستم

- این کارکرد ممکن است مثلاً در شرایط زیر محدود باشد و یک هشدار نادرست را نمایش دهد یا اصلاً هشدار ندهد:
- ◀ وقتی ساعت به طور نادرست تنظیم شده باشد.
 - ◀ وقتی سرعت خودرو اغلب زیر ۷۰ کیلومتر باشد.
 - ◀ با سبک رانندگی اسپرت، مانند رانندگی در شتاب سریع یا هنگام دور زدن سریع.
 - ◀ در شرایط رانندگی فعال، مانند تغییر لاین به طور متناوب.
 - ◀ در جاده‌های ناهموار.
 - ◀ در صورت بادهای جانبی شدید.
- سیستم حدود ۴۵ دقیقه بعد از زمان پارک خودرو، ریست می‌شود. برای مثال، پس از استراحت بعد از سفر طولانی در بزرگراه.

سیستم‌های کنترل پایداری رانندگی

کنترل پایداری دینامیکی (DSC)

مفهوم

هنگام محدودیت‌های فیزیکی، سیستم با کاهش سرعت موتور و به کارگیری ترمز برای چرخ‌ها به صورت جداگانه، به حفظ خودرو در یک مسیر ثابت کمک می‌کند.

اطلاعات کلی

سیستم کنترل پایداری دینامیکی، شرایط رانندگی ناپایدار زیر را تشخیص می‌دهد:

- ◀ حرکت مارپیچ، که میتواند منجر به بیش فرمانی شود.
- ◀ فقدان کشش چرخ‌های جلو که می‌تواند منجر به کم فرمانی شود.

سیستم کنترل کشش دینامیکی DTC، رجوع به صفحه ۱۳۵، نسخه‌ای از DSC است که در آن، حرکت رو به جلو پهنه می‌شود.

نکات ایمنی



هشدار

این سیستم، مسئولیت راننده را برای ارزیابی صحیح وضعیت ترافیک ساقط نمی‌کند. این سیستم بر اساس محدودیت‌هایش نمی‌تواند به طور مستقل به همه شرایط ترافیکی واکنش نشان دهد. خطر تصادف وجود دارد. سبک رانندگی را با شرایط ترافیک هماهنگ کنید. ترافیک را به طور دقیق در نظر بگیرید و در شرایط مربوطه به طور فعال مداخله نمایید. ▶

ویژگی‌ها و آپشن‌های خودرو

این فصل همه ویژگی‌های استاندارد، انتخابی و مخصوص یک کشور را که با این سری ارائه می‌شود، تشریح می‌کند. همچنین ویژگی‌هایی را که لزوماً در خودرو شما برای مثال به دلیل آپشن‌های انتخاب شده یا ورژن‌های کشوری موجود نیست، تشریح می‌کند. این موضوع برای کارکردها و سیستم‌های مربوط به ایمنی نیز اعمال می‌شود. مقررات قابل کاربرد و خاص یک کشور باید در هنگام استفاده از ویژگی‌ها و سیستم‌های مربوطه مورد توجه قرار گیرد.

سیستم ترمز ضد قفل ABS

ABS از قفل شدن چرخ‌ها در حین ترمز جلوگیری می‌کند. خودرو حتی در حین به کارگیری ترمز کامل دارای قدرت فرمان پذیری می‌باشد که این امر ایمنی فعال را افزایش می‌دهد. هر وقت شما موتور را روشن می‌کنید، سیستم ABS آماده کار می‌باشد.

سیستم کمکی ترمز

وقتی سریعاً ترمز می‌گیرید، این سیستم به طور خودکار بیشترین نیروی ترمز ممکن را تولید می‌کند. این امر فاصله ترمز را تا یک مقدار حداقل در حین توقف اضطراری کاهش می‌دهد. این سیستم از همه مزایای ارائه شده توسط ABS استفاده می‌کند. فشار روی پدال ترمز را در هنگام توقف اضطراری کاهش ندهید.

مرور کلی

DSC OFF و چراغ نشانگر DSC OFF خاموش می شوند.

دکمه های داخل خودرو



دکمه DSC OFF 

چراغ های نشانگر / هشدار

چراغ نشانگر چشمک می زند: DSC نیروهای رانندگی و ترمز را کنترل می کند. چراغ نشانگر روشن می ماند: DSC خراب شده است. 

غیرفعالسازی DSC

اطلاعات کلی

وقتی DSC غیرفعال می شود، پایداری رانندگی در حین شتاب گیری و هنگام رانندگی در پیچ ها کاهش می یابد. برای افزایش پایداری خودرو، در اسرع وقت DSC را دوباره فعال کنید.

غیرفعالسازی DSC

این دکمه را فشار دهید و کمتر از حدود ۱۰ ثانیه تا زمانی که چراغ نشانگر DSC OFF در صفحه آمپر نمایش داده شود و DSC OFF نشان داده شود، پایین نگه دارید. 

سیستم DSC خاموش می باشد. فرمان و سیستم تعلیق (بسته به تجهیزات) برای مدل رانندگی اسپرت تنظیم میگردند.

فعالسازی DSC

این دکمه را فشار دهید. 

چراغ های نشانگر / هشدار

وقتی DSC غیرفعال می شود، DSC OFF در صفحه آمپر نمایش داده می شود. چراغ نشانگر روشن می شود: DSC غیرفعال است.

کنترل کشش دینامیکی (DTC)

مفهوم

سیستم DTC نسخه ای از DSC است که در آن، حرکت رو به جلو بهینه می شود.

این سیستم حداکثر حرکت روبه جلو را در شرایط جاده ای خاص و یا در جاده هایی که دارای سطوح لیز می باشند، مثل جاده های برفی پارو نشده، تضمین می کند، اما پایداری رانندگی در آن کمی محدود است.

هنگامی که کنترل کشش دینامیکی (DTC) فعال است، خودرو حداکثر کشش را دارد. پایداری رانندگی در حین شتاب گیری و هنگام رانندگی در پیچ ها محدود می شود. بنابراین با احتیاط کافی رانندگی کنید. فعالسازی مختصر DTC تحت شرایط خاص زیر ممکن است برای شما مفید باشد:

- ◀ هنگام رانندگی در لجن یا در جاده های برفی پاک نشده.
- ◀ هنگام درآوردن خودرو از برف سنگین یا شروع حرکت در زمین های لیز.
- ◀ هنگام رانندگی با زنجیر چرخ.

فعالسازی / غیرفعالسازی کنترل کشش دینامیکی DTC

فعالسازی DTC

این دکمه را فشار دهید. 

TRACTION در صفحه آمپر نمایش داده می شود و چراغ نشانگر برای DSC OFF روشن می شود.

COMFORT/ECO PRO

کنترل متعادل خودرو.

فرمان اسپرت متغیر

فرمان اسپرت متغیر زاویه فرمان چرخ های جلو را در زاویه های فرمان زیاد، مثلا در پیچ های شدید یا هنگام پارک کردن افزایش می دهد. فرمان مستقیم تر می شود.

همچنین نیروی مورد نیاز برای چرخاندن چرخ ها در تطابق با سرعت خودرو را تغییر می دهد.

این امر منجر به احساس یک فرمان اسپرت میگردد به علاوه، پیچیدن در حین پارک کردن و مانور دادن آسان تر می شود.

Servotronic

مفهوم

Servotronic نیروی مورد نیاز برای چرخاندن چرخ ها در تطابق با سرعت خودرو را تغییر می دهد. در سرعت های پایین، نیروی چرخیدن شدیداً پشتیبانی می شود، یعنی در حین پیچاندن فرمان، نیروی کمی مورد نیاز است. وقتی سرعت زیاد می شود، نیروی کمکی برای پیچاندن فرمان کاهش می یابد. به علاوه، نیروی پیچاندن بر اساس برنامه رانندگی تنظیم می شود، به طوری که یک حس مستقیم و اسپرت و یا فرمان پذیری راحت محقق می شود.

کنترل دینامیک رانندگی

مفهوم

کنترل دینامیکی رانندگی به تنظیم دقیق تنظیمات و ویژگی های خودرو کمک می کند. برنامه های مختلف را می توان برای این منظور انتخاب کرد. دکمه های کنترل دینامیک رانندگی و DSC OFF را می توان برای فعال کردن یک برنامه مورد استفاده قرار داد.

غیرفعالسازی DTC

این دکمه را دوباره فشار دهید.

TRACTION و چراغ نشانگر DSC OFF



خاموش می شوند.

xDrive

xDrive یک سیستم "تمام چرخ محرک" در خودروی شما است. اقدام مشترک توسط xDrive و DSC کشش و دینامیک رانندگی را بهینه می کند. سیستم تمام چرخ محرک xDrive نیروهای رانندگی را به محورهای جلو و عقب به طور متغیر بر اساس آنچه شرایط رانندگی و سطح جاده می طلبد، توزیع می کند.

کنترل میرایی دینامیکی

مفهوم

این سیستم حرکت نامطلوب خودرو را در هنگام استفاده از یک سبک رانندگی پویا یا حرکت روی سطح جاده های ناصاف، کاهش می دهد. این سیستم پویایی و راحتی رانندگی را در تناسب با سطح جاده و سبک رانندگی، افزایش می دهد.

برنامه

این سیستم برنامه های متعدد را ارائه می کند. برنامه ها را می توان از طریق کنترل دینامیک رانندگی انتخاب کرد.

SPORT

به طور پیوسته کمک فنرها را به طور اسپرت برای چابکی رانندگی بیشتر کنترل می کند.

SPORT+

به طور پیوسته کمک فنرها را به طور اسپرت برای چابکی رانندگی بیشتر در هنگام رانندگی با پایداری محدود در رانندگی کنترل می کند.

مرور کلی

TRACTION

وقتی TRACTION فعال باشد، خودرو دارای کشش حداکثر روی سطوح جاده های لیز می باشد. کنترل کشش دینامیکی (DTC) (به صفحه ۱۳۵ رجوع کنید) فعال می شود. پایداری رانندگی در حین شتابگیری و هنگام رانندگی در پیچ ها محدود می شود.

SPORT+

مفهوم

رانندگی اسپرت با تعلیق و شاسی بهینه و رانندگی تنظیم شده با پایداری رانندگی محدود.

اطلاعات کلی

کنترل کشش دینامیکی روشن می شود.
حفظ پایداری خودرو بر عهده راننده می باشد

فعال کردن SPORT+

این دکمه را به طور مکرر فشار دهید تا SPORT+ در صفحه آمپر ظاهر شود و چراغ نشانگر DSC OFF روشن گردد.

تغییر برنامه اتوماتیک

هنگام فعالسازی کروز کنترل، برنامه به طور خودکار به حالت SPORT می رود.

چراغ های نشانگر / هشدار

SPORT+ در صفحه آمپر ظاهر می شود.
چراغ نشانگر DSC OFF روشن می شود: کنترل کشش دینامیکی فعال است.

SPORT

مفهوم

بسته به تجهیزات خودرو، همواره سیستم تعلیق، فرمان پذیری و انتقال قدرت را برای چابکی بیشتر رانندگی با حداکثر پایداری رانندگی تنظیم می گردد. برنامه را می توان بر اساس مشخصات،

دکمه های داخل خودرو



راه اندازی برنامه ها

فشار دادن دکمه برنامه

DSC OFF
TRACTION



SPORT+
SPORT
COMFORT
ECO PRO



تغییر اتوماتیک برنامه

در شرایط زیر، سیستم ممکن است بصورت اتوماتیک به حالت COMFORT تغییر وضعیت دهد:

- < نقص سیستم کنترل میرایی دینامیکی.
- < نقص سیستم کنترل پایداری دینامیکی DSC.
- < چرخ خودرو پنچر باشد.
- < هنگام روشن کردن کروز کنترل حالت TRACTION یا DSC OFF.

DSC OFF

وقتی DSC OFF (به صفحه ۱۳۵ رجوع کنید) فعال باشد، پایداری رانندگی در حین شتابگیری و هنگام رانندگی در پیچ ها محدود می شود.

فعال کردن ECO PRO

این دکمه را به طور مکرر فشار دهید تا ECO PRO در صفحه آمپر ظاهر شود.



پیکربندی ECO PRO

از طریق iDrive:

۱. "My Vehicle"
 ۲. "Vehicle settings"
 ۳. در صورت نیاز "Driving mode"
 ۴. "Configure ECO PRO"
 ۵. تنظیمات مورد نظر را انتخاب کنید.
- تنظیمات برای پروفایلی که در حال حاضر در حال استفاده است ذخیره می‌گردد.

پیکر بندی برنامه رانندگی

در حالت Driving mode، تنظیمات می‌تواند برای برنامه‌های رانندگی زیر انجام شود:

- ◀ SPORT، رجوع به صفحه ۱۳۷.
- ◀ ECO PRO، رجوع به صفحه ۱۸۳.

نمایش

انتخاب برنامه

فشار دادن دکمه لیستی از برنامه‌های قابل انتخاب را نمایش می‌دهد. بسته به ویژگی‌های انتخابی خودروی شما، لیست در صفحه آمپر ممکن است با تصویر بالا تفاوت داشته باشد.

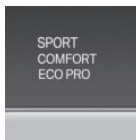

برنامه انتخاب شده

صفحه آمپر برنامه انتخاب شده را نمایش می‌دهد.

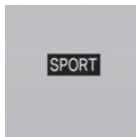

پیکربندی کرد. پیکربندی برای پروفایلی که در حال حاضر مورد استفاده قرار می‌گیرد ذخیره می‌شود.

فعال کردن SPORT

این دکمه را به طور مکرر فشار دهید تا SPORT در صفحه آمپر ظاهر شود.



پیکر بندی SPORT

از طریق iDrive:

۱. "My Vehicle"
 ۲. "Vehicle settings"
 ۳. در صورت نیاز "Driving mode"
 ۴. "Configure SPORT"
 ۵. تنظیمات مورد نظر را انتخاب کنید.
- تنظیمات برای پروفایلی که در حال حاضر در حال استفاده است ذخیره می‌شود.

COMFORT

مفهوم

برای تنظیم متعادل با حداکثر پایداری رانندگی.

فعال کردن COMFORT

این دکمه را به طور مکرر فشار دهید تا COMFORT در صفحه آمپر ظاهر شود.

در شرایط معین، سیستم به طور خودکار به برنامه NORMAL تغییر پیدا می‌کند. برای دیدن تغییر برنامه اتوماتیک به صفحه ۱۳۷ رجوع کنید.



ECO PRO

مفهوم

ECO PRO تنظیمات پایدار را برای به حداقل رساندن مصرف سوخت برای حداکثر محدوده با حداکثر پایداری رانندگی فراهم می‌کند.

کارکردهای راحت و کنترل موتور تنظیم می‌شود. برنامه را می‌توان بر اساس مشخصات، پیکربندی کرد.

سیستم کمکی شروع به حرکت

مفهوم

این سیستم از شروع به حرکت بر روی شیب ها پشتیبانی می کند. ترمز دستی مورد نیاز نیست.

شروع به حرکت با سیستم کمکی شروع به حرکت

۱. با ترمز پدالی خودرو را در محل نگه دارید.

۲. ترمز پدالی را آزاد کنید و بدون تاخیر شروع به حرکت کنید.

بعد از این که ترمز پدالی آزاد شود، خودرو به مدت حدود ۲ ثانیه در محل نگه داشته می شود.

بسته به وزن تجهیزات خودرو، مدت زمان ممکن برای نگه داشته شدن خودرو، می تواند به ۲ دقیقه برسد.

بسته به بار خودرو یا هنگامی که یک باربند مورد استفاده قرار می گیرد، خودرو ممکن است به آرامی به سمت عقب حرکت کند.

رانندگی راحت

ویژگی‌ها و آپشن‌های خودرو

این فصل همه ویژگی‌های استاندارد، انتخابی و مخصوص یک کشور را که با این سری ارائه می‌شود، تشریح می‌کند. همچنین ویژگی‌هایی را که لزوماً در خودرو شما برای مثال به دلیل آپشن‌های انتخاب شده یا ورژن‌های کشوری موجود نیست، تشریح می‌کند. این موضوع برای کارکردها و سیستم‌های مربوط به ایمنی نیز اعمال می‌شود. مقررات قابل کاربرد و خاص یک کشور باید در هنگام استفاده از ویژگی‌ها و سیستم‌های مربوطه مورد توجه قرار گیرد.

کروز کنترل

مفهوم

با استفاده از این سیستم، سرعت دلخواه را می‌توان با استفاده از دکمه‌های روی فرمان خودرو، تنظیم کرد. سیستم، سرعت مورد نظر را حفظ خواهد کرد. در مواقع لزوم، سیستم بطور اتوماتیک از گاز و ترمز استفاده خواهد کرد.

اطلاعات کلی

بسته به تنظیمات راننده، ویژگی‌های کروز کنترل در شرایط معینی می‌تواند تغییر کند.

نکات ایمنی

هشدار

این سیستم، مسئولیت راننده را برای ارزیابی صحیح وضعیت ترافیک ساقط نمی‌کند. این سیستم بر اساس محدودیت هایش نمی‌تواند به طور مستقل به همه شرایط ترافیکی واکنش نشان دهد. خطر تصادف وجود دارد. سبک رانندگی را با شرایط ترافیک هماهنگ کنید. ترافیک را به طور دقیق در نظر بگیرید و در شرایط مربوطه به طور فعال مداخله نمایید. ▶

هشدار

در شرایط زیر، استفاده از این سیستم می‌تواند منجر به افزایش خطر تصادف شود:

- ◀ در جاده‌های مارپیچ.
 - ◀ در ترافیک‌های سنگین.
 - ◀ در جاده‌های لغزنده، مه، بارانی یا برفی و یا سطوح شل جاده.
- خطر تصادف یا آسیب به قطعات خودرو وجود دارد. تنها در صورتی از این سیستم استفاده نمایید که امکان رانندگی با سرعت ثابت وجود داشته باشد. ▶
- هشدار **
- سرعت مطلوب ممکن است به طور نادرست تنظیم شود یا به اشتباه فراخوانی شود. خطر تصادف وجود دارد. سرعت مطلوب را با توجه به شرایط ترافیک تنظیم کنید. ترافیک را به طور دقیق در نظر بگیرید و در شرایط مربوطه به طور فعال مداخله نمایید. ▶

مرور کلی

دکمه‌های روی فرمان خودرو

دکمه عملکرد		کروز کنترل روشن/خاموش، متوقف کردن، به صفحه ۱۴۰ رجوع کنید.
دکمه SET		ذخیره سازی، حفظ سرعت، به صفحه ۱۴۱ رجوع نمایید.
دکمه RES		فراخوانی سرعت، حفظ سرعت، به صفحه ۱۴۲ رجوع کنید.
دکمه رجوع کنید		دکمه راکر سویچ: تنظیم سرعت، به صفحه ۱۴۱ رجوع کنید.

روشن/خاموش کردن و قطع کردن کروز کنترل

روشن کردن

این دکمه را روی فرمان خودرو فشار دهید. 

علامت درون سرعت سنج روی سرعت کنونی تنظیم می‌شود. می‌توان از کروز کنترل استفاده کرد.

تنظیم سرعت

حفظ / نگهداری سرعت

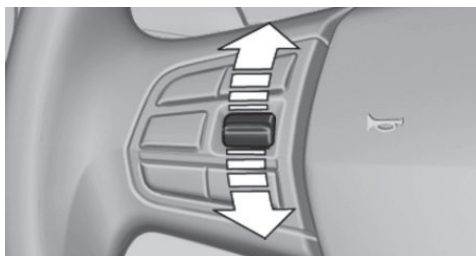

دکمه را وقتی سیستم قطع است، فشار دهید. وقتی سیستم روشن شود، سرعت کنونی حفظ می‌شود و به عنوان سرعت مطلوب ذخیره می‌شود. سرعت ذخیره شده بر روی سرعت سنچ و به طور کوتاه در صفحه آمپر نمایش داده می‌شود. به صفحه ۱۴۲ رجوع کنید. کنترل پایداری دینامیک (DSC) در صورت نیاز روشن خواهد شد. سرعت، همچنین می‌تواند با فشار دادن یک دکمه، ذخیره شود. این دکمه را بفشارید.



تغییر سرعت

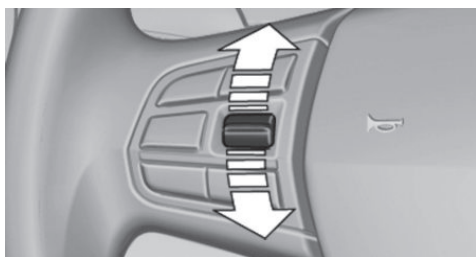

راکر سوئیچ را به طور مکرر به سمت بالا یا پایین فشار دهید تا سرعت مطلوب تنظیم شود. در صورت فعال بودن، سرعت مطلوب ذخیره می‌شود و خودرو هنگامی که جاده خالی باشد به سرعت ذخیره شده می‌رسد.

کنترل پایداری دینامیکی (DSC) در صورت نیاز روشن خواهد شد.

خاموش کردن

این دکمه را روی فرمان خودرو فشار دهید.



- < در صورت فعال بودن: دوبار فشار دهید.
- < در صورتی که متوقف شده است: یک بار فشار دهید. چراغ نمایشگر محو خواهد شد. سرعت دلخواه حذف خواهد شد.

قطع کردن به صورت دستی

هنگام فعال بودن، این دکمه را روی فرمان خودرو فشار دهید.



قطع شدن به صورت اتوماتیک

سیستم در شرایط زیر به طور خودکار قطع می‌شود:

- < هنگامی که راننده ترمز می‌گیرد.
- < چنانچه پدال کلاچ برای چند ثانیه فشار داده شده باشد و یا در حالی که هیچ دنده ای درگیر نشده است، رها شود.
- < چنانچه دنده انتخاب شده برای سرعت فعلی، خیلی زیاد باشد.
- < هنگامی که اهرم سردنده از موقعیت D جابجا شود.
- < هنگامی که کنترل کشش دینامیکی (DTC) فعال یا DSC غیرفعال باشد.
- < هنگامی که DSC به طور فعال، پایداری را کنترل می‌کند.
- < وقتی SPORT+ با کنترل دینامیک رانندگی فعال شده باشد.

نمایش در صفحه آمپر

چراغ نشانگر

بسته به چگونگی تجهیز خودرو، چراغ نشانگر در صفحه آمپر نشان می‌دهد که سیستم روشن است یا خیر.



سرعت مطلوب و سرعت ذخیره شده

نشانگر به رنگ سبز روشن می‌شود: سیستم فعال است. نشانگر، سرعت مطلوب را نشان می‌دهد.



نشانگر به رنگ نارنجی روشن می‌شود: سیستم متوقف شده است. نشانگر، سرعت ذخیره شده را نشان می‌دهد.

نشانگر روشن نمی‌شود: سیستم خاموش می‌باشد.

نمایش وضعیت به طور مختصر

سرعت مطلوب انتخاب شده.



اگر هیچ سرعتی نشان داده نشده باشد، ممکن است که در حال حاضر شرایط لازم برای کار برآورده نشده باشد.

محدودیت‌های سیستم

توان موتور

سرعت انتخاب شده، همچنین در سرازیری‌ها حفظ می‌شود؛ اما در سربالایی، بعلت کافی نبودن توان موتور، ممکن است نتواند حفظ شود.

کنترل فاصله پارک (PDC)

مفهوم

PDC یک پشتیبان در هنگام پارک کردن است. وقتی به آرامی به اشیایی که در پشت یا جلوی خودرو هستند نزدیک می‌شوید، اگر این ویژگی قابل دسترس باشد، از طریق موارد زیر نشان داده می‌شوند:

هر گاه دکمه تا نقطه مقاومت فشار داده شده باشد، سرعت مطلوب تا یک کیلومتر بر ساعت افزایش یا کاهش می‌یابد.

هر گاه دکمه فراتر از نقطه مقاومت فشار داده شده باشد، سرعت مطلوب تا حداکثر ۱۰ کیلومتر بر ساعت افزایش یا کاهش می‌یابد.

حداکثر سرعتی که می‌تواند انتخاب شود، به خودرو بستگی دارد.

فشار دادن دکمه تا نقطه مقاومت و نگه داشتن آن، بدون نیاز به فشار روی پدال گاز موجب افزایش یا کاهش سرعت می‌شود.

بعد از این که دکمه آزاد شود، خودرو سرعت نهایی اش را حفظ می‌کند. فشار دادن دکمه تا فراتر از نقطه مقاومت باعث می‌شود خودرو با سرعت بیشتری شتاب بگیرد.

ادامه کروز کنترل

اطلاعات کلی

کروز کنترل متوقف شده، می‌تواند با فراخوانی سرعت ذخیره شده، به کار خود ادامه دهد.

پیش از فراخوانی سرعت ذخیره شده، مطمئن شوید که تفاضل سرعت فعلی و سرعت انتخاب شده خیلی زیاد نباشد. در غیر این صورت، ترمز و یا شتابگیری بطور نامطلوب ممکن است رخ دهد. در شرایط زیر، مقادیر سرعت انتخاب شده پاک می‌شود و قابل فراخوانی مجدد نخواهد بود:

هنگامی که سیستم خاموش شود.

هنگامی که سویچ بسته شود.

فراخوانی سرعت ذخیره شده

این دکمه را بر روی فرمان خودرو فشار دهید.



به سرعت ذخیره شده دستیابی حاصل می‌گردد و این سرعت حفظ می‌شود.

مرور کلی

◀ سیگنال‌های صوتی.

◀ نمایش بصری.

با PDC جلو: دکمه در خودرو



دکمه سیستم کمکی پارک 

سنسورهای ما فوق صوت

سنسورهای مافوق صوت PDC، برای مثال در سپر ها.



الزامات کارکردی

از کارکرد کامل سنسور اطمینان حاصل کنید:

◀ سنسورها را مثلاً با برچسب یا نگهدارنده دوچرخه نپوشانید.

◀ سنسورها را تمیز و بدون مانع نگاه دارید.

روشن / خاموش کردن

روشن کردن بصورت اتوماتیک

سیستم در شرایط زیر به صورت اتوماتیک روشن می شود:

◀ اگر موقعیت دنده R هنگامی که موتور کار می کند، درگیر باشد.

دوربین دیدعقب نیز روشن می شود.

◀ اگر خودرو مجهز به سیستم کمکی پارک باشد: وقتی موانع پشت یا جلوی خودرو توسط PDC تشخیص داده شود و سرعت کمتر از حدود ۴ کیلومتر بر ساعت باشد.

با تجهیزات مناسب: موانع کنار خودرو که توسط سنسور سیستم کمکی پارک، شناسایی می شوند، همچنین میتوانند توسط PDC گزارش شوند. قسمت حفاظت جانبی در صفحه ۱۴۵ را ملاحظه کنید.

اطلاعات کلی

سنسورهای ما فوق صوت در سپرها، فاصله از اشیا را اندازه گیری می کنند.

محدوده مانور، بسته به موانع و شرایط محیطی، حدود ۲ متر است.

در شرایط زیر ابتدا یک هشدار صوتی صادر می شود:

◀ توسط سنسورهای جلو و دو سنسور گوشه عقب در حدود ۶۰ سانتی متر از شیء.

◀ توسط سنسورهای وسطی عقب در فاصله حدود یک و نیم متر از شیء.

◀ وقتی برخورد قریب الوقوع است.

◀ با سیستم کمکی پارک: توسط سنسورهای کناری، در فاصله حدود ۶۰ سانتی متری از شیء.

نکات ایمنی

هشدار

این سیستم، مسئولیت راننده را برای ارزیابی صحیح وضعیت ترافیک ساقط نمی کند. این سیستم بر اساس محدودیت هایش نمی تواند به طور مستقل به همه شرایط ترافیکی واکنش نشان دهد. خطر تصادف وجود دارد. سبک رانندگی را با شرایط ترافیک هماهنگ کنید. ترافیک را به طور دقیق در نظر بگیرید و در شرایط مربوطه به طور فعال مداخله نمایید. ▶

هشدار

در سرعت های بالا، هنگامی که سیستم PDC فعال شود، بعلاوه شرایط فیزیکی محیطی، هشدار ممکن است با تاخیر صادر شود. خطر جراحت و آسیب به قطعات خودرو وجود دارد. از نزدیک شدن با سرعت بالا به سمت اشیا خودداری کنید. هنگامی که سیستم PDC غیرفعال است، از حرکت با سرعت بالا بپرهیزید. ▶

اگر فاصله تا شی تشخیص داده شده کمتر از حدود ۲۵ سانتی متر باشد، یک صدای پیوسته به صدا در می آید.
با PDC جلو: اگر اشیایی در جلو و پشت خودرو وجود داشته باشند، یک صدای متناوب به طور پیوسته به صدا در می آید.
در خودروهای دارای گیربکس استپترونیک وقتی موقعیت دنده P درگیر شده باشد، سیگنال صوتی خاموش می شود.

درجه صدا

نسبت درجه صدای سیگنال PDC به درجه صدای سرگرمی را می توان تنظیم کرد.
از طریق iDrive:
۱. "My Vehicle"
۲. "iDrive settings"
۳. "Tone"
۴. "Volume settings"
۵. "PDC"
۶. مقادیر دلخواه را انتخاب نمایید.
تنظیمات برای پروفایلی که در حال استفاده است، ذخیره می شود.

هشدار بصری



نزدیک شدن خودرو به شیء را می توان بر روی صفحه نمایش نشان داد. اشیایی که دورتر هستند، قبل از به صدا در آمدن سیگنال های صوتی، بر روی صفحه نمایش نشان داده شده اند. به محض فعال شدن سیستم PDC، صفحه نمایش ظاهر می شود.
محدوده سنسورها با سه رنگ سبز، زرد و قرمز نمایش داده خواهند شد.

شما می توانید فعالسازی اتوماتیک را زمانیکه موانع شناسایی می شوند، روشن و خاموش نمایید. از طریق iDrive:

۱. "My Vehicle"
 ۲. "Vehicle settings"
 ۳. "Parking"
 ۴. "Automatic PDC activation": تنها با تجهیزات مربوطه در خودرو.
 ۵. "Automatic PDC activation"
- تنظیمات برای پروفایلی که در حال استفاده است ذخیره می شود.

در صورت نیاز، فعال سازی اتوماتیک سیستم PDC را خاموش کنید؛ مثلاً در کارواش ها، به منظور کاهش هشدار های نادرست.

غیرفعالسازی اتوماتیک در حین حرکت رو به جلو

وقتی از یک فاصله رانندگی یا سرعت معین تجاوز شود، سیستم خاموش می شود.
در صورت نیاز سیستم را دوباره روشن کنید.

با PDC جلو: روشن / خاموش کردن به طور دستی

دکمه سیستم کمکی پارک را فشار دهید.



< روشن: LED روشن می شود.

< خاموش: LED خاموش می شود.

چنانچه دنده عقب درگیر شده باشد، با فشردن این دکمه، تصویر دوربین دید عقب نمایش داده می شود.

هشدار

سیگنال های صوتی

هنگام نزدیک شدن به یک شیء، صدای متناوب نشان دهنده موقعیت شیء می باشد. برای مثال اگر یک شیء در سمت چپ عقب خودرو تشخیص داده شود، صدای سیگنال از اسپیکر عقب سمت چپ به صدا در می آید.
هر چه فاصله تا شیء کمتر باشد، بازه ها کوتاه تر می باشد.

سیستم، نزدیک شدن خودرو شما به اشیاء ثابت توسط حرکت خودرو و یا فرمان را تشخیص می دهد.

سیستم تشخیص نمی دهد که یک مانع بعد از جای خود حرکت می کند یا خیر. در حالت سکون، نشانه گذاری ها در صفحه نمایش بعد از مدت معینی به رنگ خاکستری نشان داده می شوند. منطقه کنار خودرو باید جدیداً ثبت شده باشد.

محدودیت های سیستم

نکات ایمنی



هشدار

به دلیل محدودیت ها، سیستم ممکن است واکنشی نشان نداده و یا واکنش نادرست نشان دهد. خطر وقوع تصادف یا آسیب به قطعات سیستم وجود دارد. اطلاعات مربوط به محدودیت های سیستم را ملاحظه نمایید و در صورت نیاز، فعالانه مداخله کنید. ▶

محدودیت های اندازه گیری مافوق صوت

اندازه گیری مافوق صوت ممکن است در شرایط زیر عمل نکند:

- ◀ برای کودکان و حیوانات کوچک.
- ◀ برای افراد با پوشش های معین مثل کت.
- ◀ هنگام مداخله خارجی ما فوق صوت، مثلاً از خودروهای عبوری یا خودرو آلات دارای صدای بلند.
- ◀ هنگامی که سنسورها کثیف و یخ زده باشند، یا آسیب دیده باشند یا در موقعیت اشتباه قرار گرفته باشند.
- ◀ در شرایط آب و هوایی خاص مانند رطوبت بالا، بارش برف و باران، گرمای بالا یا باد شدید.
- ◀ با میله های بکسل و قلاب یدک کش خودروهای دیگر.
- ◀ با اشیای ظریف یا لبه دار.
- ◀ با اشیای متحرک.
- ◀ با اشیای مرتفع یا اشیایی که برآمدگی طاقچه ماندی دارند مثل کالسکه و باربند.
- ◀ با اشیایی که لبه ها و گوشه های تیز دارند.
- ◀ با اشیایی مانند نرده ها که دارای سطح نازک هستند.
- ◀ برای اشیای دارای سطوح متخلخل.
- ◀ اگر بار فرم برجسته داشته باشد.

هنگامی که تصویر دوربین دید عقب نشان داده شود، PDC را می توان رو آن نمایش داد:

۱. در صورت نیاز، کنترلر را به سمت چپ حرکت دهید.
۲. "Rear view camera"

با محافظت متناسب: محافظت جانبی

مفهوم

سیستم، از طریق سیگنال صوتی یا با نمایش هشدارهای مربوطه بر روی صفحه نمایش، در خصوص موانع کنار خودرو، به شما هشدار می دهد.

اطلاعات کلی

سیستم از سنسورهای مافوق صوت PDC و سیستم کمکی پارک استفاده می کند.

نمایش



موانع کناری، روی نمایشگر PDC.

- ◀ نشانه های رنگی: هشدار در خصوص موانع شناسایی شده.
- ◀ نشانه های خاکستری: هیچ مانعی شناسایی نشده است.
- ◀ بدون نشانگر: منطقه هنوز ثبت و مشاهده نشده است.

محدودیت های محافظت جانبی

سیستم فقط موانع ساکنی را که قبلاً توسط سنسورها در هنگام گذشتن از آنها تشخیص داده شده است را نمایش می دهد.

دوربین دید عقب

مفهوم

دوربین دید عقب کمک‌هایی را در پارک و مانور به سمت عقب فراهم می‌کند. منطقه پشت خودرو روی صفحه نمایش نشان داده می‌شود.

نکات ایمنی

هشدار



این سیستم، مسئولیت راننده را برای ارزیابی صحیح وضعیت ترافیک ساقط نمی‌کند. این سیستم به خاطر محدودیت‌هایش نمی‌تواند به طور مستقل به همه شرایط ترافیکی واکنش نشان دهد. خطر تصادف وجود دارد. سبک رانندگی را با شرایط ترافیک هماهنگ کنید. ترافیک را به طور دقیق در نظر بگیرید و در شرایط مربوطه به طور فعال مداخله نمایید. ▶

مرور کلی

دکمه‌های داخل خودرو



دکمه سیستم کمکی پارک



اشیاء کوچکی که قبلاً نمایش داده شده‌اند. برای مثال: قبل یا بعد از به صدا درآمدن صدای ممتد، جداول ممکن است به نقطه کور سنسور‌ها بروند.

هشدارهای نادرست

در شرایط زیر ممکن است سیستم اعلام هشدار کند، حتی اگر هیچ مانعی در محدوده تشخیص نباشد:

- ◀ در باران شدید.
 - ◀ هنگامی که سنسورها کثیف یا یخ زده باشند.
 - ◀ هنگامی که سنسورها با برف پوشیده شده باشند.
 - ◀ در سطوح ناهموار جاده.
 - ◀ در سطوح ناصاف مانند سرعت گیرها.
 - ◀ در ساختمان‌های بزرگ با زاویه‌های تیز و دیوارهای نرم مانند گاراژهای زیر زمینی.
 - ◀ در کارواش‌های اتوماتیک.
 - ◀ در آلودگی هوای شدید.
 - ◀ به دلیل منابع ما فوق صوت دیگر مانند خودروهای بزرگ، بخارشوهای فشار قوی، یا لامپ‌های نئون.
- به محض اینکه عامل اختلال از سایر منابع فراصوت، دیگر حضور نداشته باشد، سیستم مجدداً به کارکرد کامل خود دست پیدا خواهد کرد.
- در صورت نیاز، سیستم فعالسازی اتوماتیک PDC مربوط به موانع راه، خاموش کنید؛ برای مثال در کارواش‌ها، به منظور کاهش هشدارهای نادرست.

اختلال

یک پیام Check Control نمایش داده می‌شود. محدوده سنسورها به صورت یک منطقه هاشور خورده روی صفحه نمایش نشان داده می‌شود. PDC خراب شده است. سیستم را در مراکز مجاز خدمات رسانی یا سایر مراکز واجد شرایط یا تعمیرگاه‌های مجاز مورد بازدید قرار دهید.

۲. "Rear view camera" R

تصویر دوربین دیدعقب نمایش داده خواهد شد.

نمایش بر روی صفحه نمایش

الزامات کارکردی

- ◀ دوربین دید عقب روشن باشد.
- ◀ درب صندوق عقب به طور کامل بسته باشد.
- ◀ محدوده دید دوربین را آزاد بگذارید. بارهای برجسته و بیرون زده یا سیستم‌های کریبر و تریلر هایی که به سوکت برق تریلر متصل نیستند ممکن است منجر به ایجاد اختلال شوند.

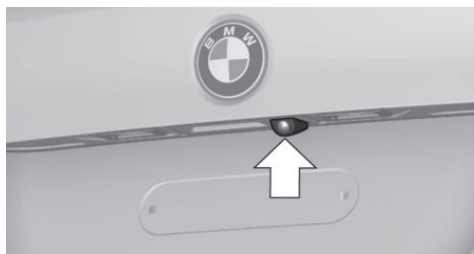

لنز دوربین در دستگیره درب صندوق عقب قرار دارد. کیفیت تصویر دوربین ممکن است به دلایلی مانند آلودگی تحت تاثیر قرار گیرد. در صورت نیاز، لنز دوربین را تمیز کنید.

روشن / خاموش کردن

روشن کردن به صورت خودکار

هنگامی که موتور روشن است و اهرم سردنده بر روی R درگیر شود، سیستم به صورت خودکار روشن می‌شود.

غیرفعالسازی خودکار هنگام حرکت به سمت جلو

چنانچه از سرعت معین و یا مسافت معینی به سمت جلو فراتر روید، سیستم خاموش می‌شود. در صورت نیاز، سیستم را مجدداً روشن کنید.

روشن / خاموش کردن به صورت دستی

دکمه سیستم کمکی پارک را فشار دهید.



- ◀ روشن: LED روشن می‌شود.
 - ◀ خاموش: LED خاموش می‌شود.
- PDC روی صفحه نمایش نشان داده خواهد شد. تصویر دوربین دید عقب زمانی که دنده عقب درگیر باشد، توسط فشار دادن این دکمه نمایش داده خواهد شد.

تغییر نما از طریق iDrive

با PDC فعال:

۱. کنترلر را در صورت نیاز به سمت چپ حرکت دهید.

فعال کردن کارکردهای کمکی

بیشتر از یک کارکرد کمکی را به طور همزمان می‌توان فعال کرد.

در صورت نیاز کنترلر را به سمت چپ حرکت دهید.

خطوط کمکی پارک

"Parking aid lines" P

- ◀ لاین‌ها و خطوط شعاع گردش نشان داده می‌شوند.
- ◀ نشانه‌گذاری بر روی موانع

"Obstacle marking" P

نشانه‌های هندسی شکل، نمایش داده می‌شوند.

خطوط مسیر

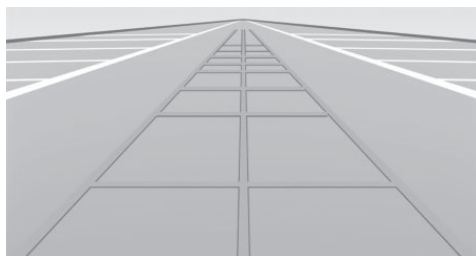

خطوط مسیر را می‌توان روی تصویر دوربین دید عقب قرار داد. خطوط مسیر به شما کمک می‌کنند که فضای مورد نیاز را در هنگام پارک کردن و مانور دادن در جاده‌های هم سطح تخمین بزنید.

پارک کردن با استفاده از خطوط مسیر و شعاع گردش

- خودرو را طوری قرار دهید که خطوط شعاع گردش منجر به حضور در محدوده های پارکینگ شود.

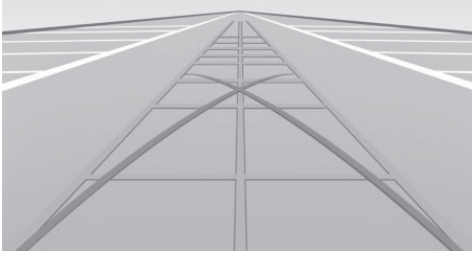

- فرمان را تا نقطه ای بچرخانید که در آن، خط مسیر، خط شعاع گردش مربوطه را بپوشاند.

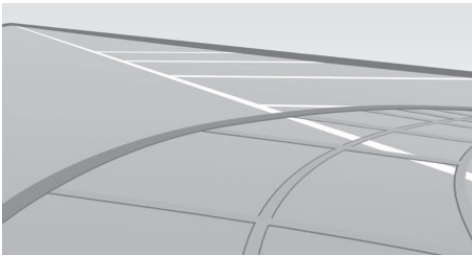

تنظیمات نمایش

روشنایی

وقتی دوربین دید عقب روشن باشد:

- در صورت نیاز، کنترلر را به سمت چپ حرکت دهید.
- این علامت را انتخاب کنید.
- کنترلر را تا زمانی که تنظیمات مورد نظر انتخاب شود بچرخانید و سپس کنترلر را فشار دهید.

کنتراست

وقتی دوربین دید عقب روشن باشد:

- در صورت نیاز، کنترلر را به سمت چپ حرکت دهید.
- این علامت را انتخاب کنید.
- کنترلر را تا زمانی که تنظیمات مورد نظر انتخاب شود بچرخانید و سپس کنترلر را فشار دهید.

خطوط مسیر به زاویه کنونی فرمان بستگی دارند و به طور مداوم با توجه به حرکات فرمان تنظیم می شوند.

خطوط شعاع گردش

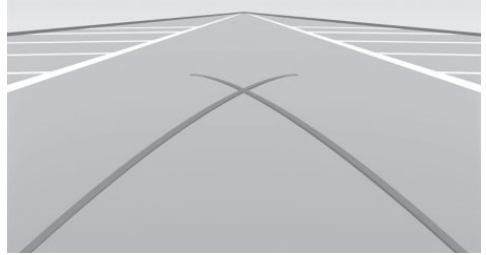

خطوط شعاع گردش فقط می توانند به همراه خطوط مسیر بر روی تصویر دوربین دید عقب خودرو قرار گیرد. خطوط شعاع گردش مسیر کوتاه ترین شعاع ممکن برای دور زدن خودرو را در یک جاده هم سطح نشان می دهد. بعد از این که فرمان بیش از حد مشخصی چرخانده شود، فقط یک خط شعاع چرخش نشان داده خواهد شد.

علامت گذاری موانع

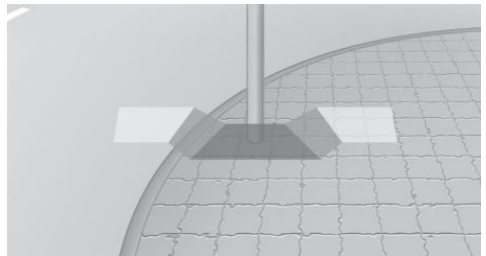

نشانه گذاری های موانع ممکن است در تصویر دوربین دید عقب کم رنگ شوند.

حاشیه های رنگی نشانه گذاری های مانع با نشانه گذاری های PDC تطبیق می یابد.

محدودیت‌های سیستم

تشخیص اشیاء

این سیستم بهترین مسیر پارک خودرو را محاسبه می‌کند و کنترل فرمان را در حین فرایند پارک کردن در اختیار می‌گیرد. وضعیت سیستم و دستورالعمل‌ها در خصوص اقدامات ضروری، بر روی صفحه نمایش نشان داده می‌شوند. سیستم کمکی پارک از سنسورهای کنترل فاصله پارک (PDC) استفاده می‌کند.

موانع کوتاه و همچنین اشیای بلند و برجسته مانند برآمدگی‌ها ممکن است توسط سیستم تشخیص داده نشوند. کارکردهای کمکی، داده‌های PDC را نیز مد نظر قرار می‌دهند. دستورالعمل‌های مربوط به سیستم PDC را ملاحظه نمایید. اشیای نشان داده شده بر روی صفحه نمایش از آن چه به نظر می‌رسد، نزدیک تر هستند. فاصله از اشیای را روی صفحه نمایش تخمین نزدیک.

نکات ایمنی



این سیستم، مسئولیت راننده را برای ارزیابی

صحیح وضعیت ترافیک ساقط نمی‌کند. این سیستم بخاطر محدودیت‌هایش نمی‌تواند به طور مستقل به همه شرایط ترافیکی واکنش نشان دهد. خطر تصادف وجود دارد. سبک رانندگی را با شرایط ترافیک هماهنگ کنید. ترافیک را به طور دقیق در نظر بگیرید و در شرایط مربوطه به طور فعال مداخله نمایید.



احتیاط

سیستم کمکی پارک می‌تواند خودرو را به سمت جدول یا روی آن هدایت کند. خطر آسیب به تجهیزات خودرو وجود دارد. اوضاع را به طور دقیق زیر نظر بگیرید و در شرایط مربوطه به طور فعال مداخله نمایید. همچنین نکات ایمنی مربوط به سیستم کنترل فاصله پارک (PDC) را ملاحظه نمایید.

سیستم کمکی پارک

مفهوم

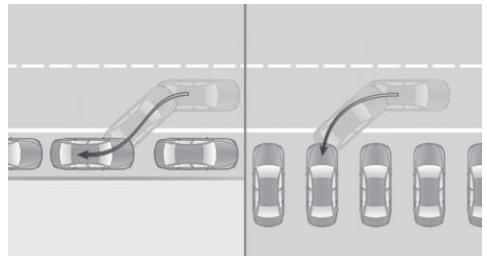

سیستم از پروسه پارک کردن تحت شرایط زیر، حمایت می‌کند:

- < هنگامی که موازی با جاده پارک می‌کنید.
- < هنگامی که به سمت عقب و با حرکت به شکل عمود نسبت به جاده، پارک می‌کنید.

مرور کلی

دکمه داخل خودرو



دکمه سیستم کمکی پارک



اطلاعات کلی

پروسه کمک جهت پارک کردن به سه بخش تقسیم می‌شود:

- < روشن شدن و فعال شدن.
- < جستجوی فضا برای پارک.
- < پارک کردن.

سنسورهای مافوق صوت، فضای پارک را در دو طرف خودرو اندازه گیری می‌کنند.

سنسورهای مافوق صوت

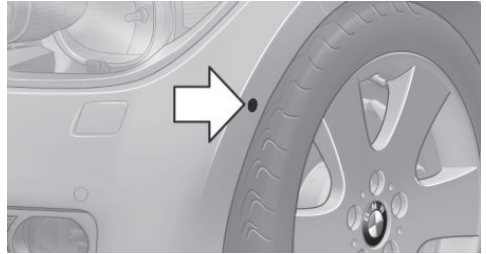

چهار سنسور مافوق صوت برای محاسبه فضای پارک، در طرفین در جلو و عقب خودرو قرار دارند.

الزامات کارکردی

سنسورهای مافوق صوت

از کارایی کامل سنسورها مطمئن شوید:

- ◀ سنسورها را مثلاً با برچسب نپوشانید.
- ◀ سنسورها را پاکیزه و بدون مانع نگاه دارید.

برای محاسبه فضای پارک

- ◀ حداکثر سرعت هنگام حرکت به جلو حدود ۳۵ کیلومتر بر ساعت.
- ◀ حداکثر فاصله با صف خودروهای پارک شده: ۱/۵ متر.

فضاهای مناسب برای پارک

اطلاعات کلی:

- ◀ فضایی پشت یک مانع که حداقل طول مانع نیم متر می باشد.
- ◀ فضای بین دو مانع که حداقل طول مانع ها نیم متر می باشد.

پارک کردن بصورت موازی با جاده:

- ◀ حداقل فاصله بین دو مانع: طول خودروی شما به علاوه حدود هشتاد سانتی متر.
- ◀ حداقل عمق: حدود ۱/۵ متر.
- ◀ حداقل عرض فاصله: عرض خودرو به علاوه حدود هشتاد سانتی متر.

◀ حداقل عمق: طول خودروی شما.

عمق فضاهای پارکی که به صورت عمود بر جاده هستند، باید توسط راننده محاسبه شوند. به دلیل محدودیت های فنی، سیستم تنها قادر است عمق فضای پارکینگ های عمودی را تخمین بزند.

برای پارک کردن

- ◀ درب ها و درب صندوق عقب بسته باشند.
- ◀ ترمز دستی آزاد باشد.
- ◀ هنگام پارک کردن در یک فضای پارک در سمت راننده، علامت راهنمای مربوط به همان سمت می بایست زده شود.

روشن کردن و فعالسازی

روشن کردن با دکمه

دکمه سیستم کمکی پارک را بفشارید.  LED روشن می شود.

وضعیت کنونی جستجوی فضای پارک روی صفحه نمایش نشان داده می شود.  سیستم کمکی پارک به طور خودکار فعال می شود.



روشن کردن با دنده عقب

دنده عقب را درگیر کنید. وضعیت کنونی جستجوی فضای پارک روی صفحه نمایش نشان داده می شود.

برای فعال کردن:  "Parking Assistant"

نمایش روی صفحه نمایش

سیستم فعال / غیرفعال

علامت	معنی
	خاکستری: سیستم قابل دسترس نیست.
	سفید: سیستم قابل دسترس است اما فعال نیست.
	سیستم فعال شده است.

فضای پارک و وضعیت سیستم



- شود، رجوع به صفحه ۱۵۰. سیستم کمکی پارک را در صورت نیاز فعال کنید.
۲. سیستم کمکی پارک فعال شده است. از صف خودروهای پارک شده با فاصله حداکثر ۱/۵ متری و با سرعتی حداکثر ۳۵ کیلومتر بر ساعت عبور کنید. وضعیت جستجوی فضای پارک و فضاهای قابل پارک بر روی صفحه نمایش نشان داده می شود، رجوع به صفحه ۱۵۰.
۳. دستورالعمل روی صفحه نمایش را دنبال کنید. بهترین موقعیت پارک، پس از تعویض دنده در حالی که خودرو ساکن است، پدید خواهد آمد - منتظر حرکت اتوماتیک فرمان بمانید.
۴. در صورت نیاز، موقعیت پارک را شخصا تنظیم نمایید.

متوقف کردن به صورت دستی

- دستیار پارک را می توان در هر زمانی متوقف کرد:
- ◀ دکمه دستیار پارک را فشار دهید.
 - ◀  "Parking Assistant" این علامت را روی صفحه نمایش انتخاب کنید.

متوقف کردن به صورت اتوماتیک

- در شرایط زیر، سیستم به صورت اتوماتیک متوقف می شود:
- ◀ در صورتی که راننده فرمان را در دست گیرد یا کنترل فرمان را بر عهده گیرد.
 - ◀ اگر دنده ای انتخاب شود که با دستورالعمل روی صفحه نمایش مطابقت ندارد.
 - ◀ اگر سرعت خودرو بیشتر از ۱۰ کیلومتر بر ساعت باشد.
 - ◀ سطح جاده لغزنده یا پوشیده از برف باشد.
 - ◀ وقتی موانعی مانند جدول وجود داشته باشد که بالا رفتن از آن سخت باشد.
 - ◀ وقتی موانعی وجود داشته باشد که به طور ناگهانی ظاهر می شوند.
 - ◀ اگر کنترل فاصله پارک (PDC) فواصلی را تعیین کند که خیلی کوچک باشد.

- ◀ نماد P بر روی تصویر خودرو: سیستم کمکی پارک فعال شده است و جستجوی فضای پارک فعال است.
- ◀ صفحه نمایش فضاهای مناسب پارک کردن در لبه جاده را در کنار نماد خودرو نمایش می دهد. زمانی که سیستم کمکی پارک فعال باشد، فضاهای مناسب برای پارک، هدایت می شود.
- ◀ چنانچه یک فضای پارک به صورت موازی یا عمود در کنار جاده تشخیص داده شود، سیستم بصورت خودکار شیوه مناسب برای پارک کردن را تنظیم می کند. در مورد فضاهای مناسب برای پارک کردن بصورت موازی و عمود، یک منوی انتخاب نمایش داده می شود. در این صورت، شیوه پارک مورد نظر، باید بصورت دستی انتخاب شود.
- ◀ فرآیند پارک کردن فعال است. کنترل فرمان در اختیار سیستم است.
- ◀  جستجو برای فضای پارک، هر زمان که خودرو به آرامی و به صورت مستقیم به سمت جلو در حرکت باشد، فعال است، حتی اگر سیستم غیرفعال باشد. هنگامی که سیستم غیرفعال باشد، نمایشگر روی صفحه نمایش به رنگ خاکستری در می آید.

پارک کردن با استفاده از سیستم کمکی پارک

پارک کردن

۱. دکمه سیستم کمکی پارک را فشار دهید و یا  دنده عقب را درگیر نمایید تا سیستم کمکی پارک روشن

محدودیت های کارکردی

در شرایط زیر ممکن است سیستم کاملا کاربردی نباشد:

- ◀ در سطح جاده های پر از دست انداز مانند جاده های شنی.
- ◀ بر روی جاده های لغزنده.
- ◀ در سراسیمگی ها و سربالایی هایی دارای شیب تند.
- ◀ هنگامی که در محل پارک تجمع برگ یا توده برف باشد.
- ◀ در صورت وجود گودال ها یا لبه ها.

محدودیت های اندازه گیری مافوق صوت

اندازه گیری مافوق صوت ممکن است در شرایط زیر عمل نکند:

- ◀ برای کودکان و حیوانات کوچک.
- ◀ برای افراد با پوشش های معین مثل کت.
- ◀ هنگام مداخله خارجی ما فوق صوت، مثلا از خودروهای عبوری یا خودرو آلات دارای صدای بلند.
- ◀ هنگامی که سنسورها کثیف و یخ زده باشند، یا آسیب دیده باشند یا در موقعیت اشتباه قرار گرفته باشند.
- ◀ در شرایط آب و هوایی خاص مانند رطوبت بالا، بارش برف و باران، گرمای بالا یا باد شدید.
- ◀ با میله های بکسل و قلاب یدک کش خودروهای دیگر.
- ◀ با اشیای ظریف یا لبه دار.
- ◀ با اشیای متحرک.
- ◀ با اشیای مرتفع یا اشیایی که برآمدگی طاقچه مانند دارند مثل کالسکه و باربند.
- ◀ با اشیایی که لبه ها و گوشه های تیز دارند.
- ◀ با اشیایی مانند نرده ها که دارای سطح نازک هستند.
- ◀ برای اشیای دارای سطوح متخلخل.
- ◀ چنانچه بار، برجسته و بیرون زده باشد.
- ◀ اشیای کوتاهی مانند جدول ها که از قبل نمایش داده شده اند، می توانند قبل یا بعد از این که یک صدای پیوسته به صدا دربیاید، به منطقه کور سنسورها بروند.
- ◀ ممکن است فضاهای پارکی تشخیص داده شوند که مناسب پارک کردن نیستند یا ممکن است فضاهای مناسب برای پارک کردن تشخیص داده نشوند.

- ◀ اگر از حداکثر تلاش های پارک کردن یا مدت زمان صرف شده برای پارک تجاوز شده باشد.
- ◀ اگر DSC غیرفعال شده باشد.
- ◀ هنگام انتخاب کارکرد دیگری بر روی صفحه نمایش.
- ◀ یک پیام Check Control نمایش داده می شود.

ادامه دادن

در صورت نیاز، فرایند متوقف شده پارک کردن را می توان ادامه داد.

سیستم کمکی پارک را مجددا فعال نمایید، رجوع به صفحه ۱۵۰، و از دستورالعمل های روی صفحه نمایش پیروی کنید.

خاموش کردن

سیستم را به طرق زیر می توان خاموش کرد:

- ◀ دکمه سیستم کمکی پارک را فشار دهید.
- ◀  سویچ را ببندید.

محدودیت های سیستم

نکات ایمنی

هشدار



به خاطر محدودیت ها، سیستم ممکن است واکنشی نشان نداده و یا واکنش نادرست نشان دهد. خطر وقوع تصادف یا آسیب به قطعات سیستم وجود دارد. اطلاعات مربوط به محدودیت های سیستم را ملاحظه نمایید و در صورت نیاز، فعالانه مداخله کنید. ►

فقدان سیستم کمکی پارک

در شرایط زیر سیستم کمکی پارک کمکی نخواهد کرد:

- ◀ در پیچ های تند.
- ◀ هنگامی که DSC غیرفعال شده باشد.
- ◀ در فضاهای زاویه دار پارک.

اختلال در عملکرد

یک پیام Check Control نمایش داده می‌شود. سیستم کمکی پارک خراب شده است. سیستم را توسط مراکز مجاز خدمات رسانی یا دیگر مراکز واجد شرایط یا تعمیرگاه مورد بازدید قرار دهید.

سیستم تهویه مطبوع

توضیح داده شده اند. این موضوع در مورد عملکردها و سیستمهای مربوط به ایمنی خودرو نیز صدق می کند. مقررات خاص هر کشور بایستی هنگام استفاده از امکانات و سیستم ها مورد توجه قرار گیرد.

ویژگی ها و آپشن های خودرو

در این بخش همه استانداردها، ویژگی های خاص هر کشور و آپشن هایی که در ورژن ها ارائه شده، توضیح داده می شود. ویژگی هایی که با توجه به آپشن های انتخابی یا ورژن کشور شما، ممکن است در خودروی شما وجود نداشته باشند نیز

تهویه مطبوع اتوماتیک

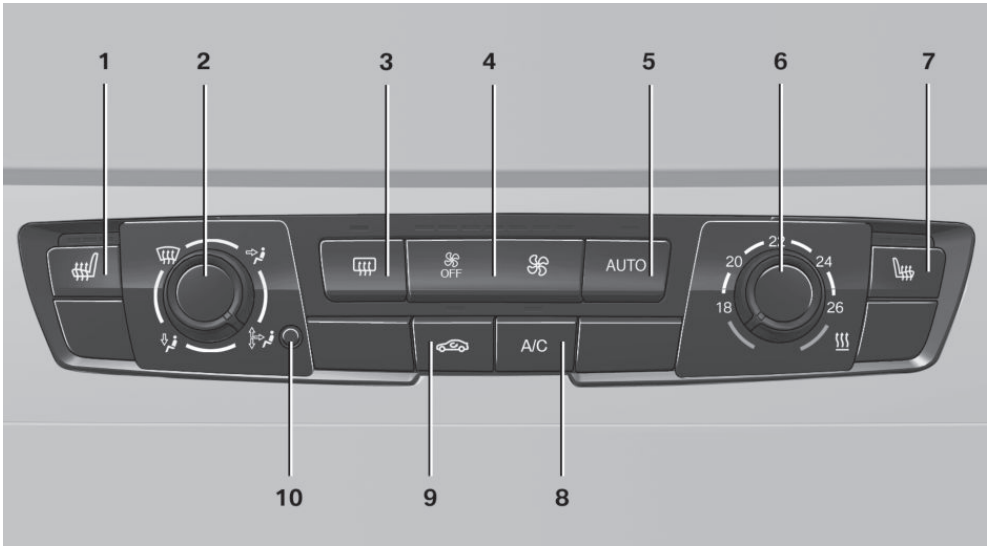

- | | |
|----|------------------------------|
| ۱ | گرمن کن صندلی، چپ - صفحه ۶۸ |
| ۲ | تنظیمات توزیع هوا |
| ۳ | یخ زدای شیشه عقب |
| ۴ | شدت جریان هوا |
| ۵ | برنامه AUTO |
| ۶ | دما |
| ۷ | گرم کن صندلی، راست - صفحه ۶۸ |
| ۸ | کارکرد سرمایش |
| ۹ | گردش هوای داخل خودرو |
| ۱۰ | سنسور دمای داخل |

- < یخ زدای شیشه عقب خودرو.
- < گرم کن صندلی.

جزئیات کارکردهای تهویه مطبوع

روشن / خاموش کردن سیستم

روشن کردن

می توانید هر دکمه ای را بجز دکمه های زیر، فشار دهید:

از رطوبت داخل خودرو، از زیر خودرو خارج می شود، رجوع به صفحه ۱۷۸.

برنامه AUTO

مفهوم

بسته به دمای انتخاب شده و تاثیرات محیط بیرونی، هوا به سمت شیشه جلوی خودرو، شیشه های اطراف، قسمت بالایی بدن و محل قرار گیری پا ها هدایت می شود.

روشن / خاموش کردن

دکمه را فشار دهید.



شدت جریان هوا، توزیع هوا، دما بطور اتوماتیک کنترل می شوند.

کارکرد سرمایهش، رجوع به صفحه ۱۵۵، بطور خودکار همراه با برنامه AUTO روشن میشود.

برنامه کانورتیبل

زمانی که کانورتیبل تاپ باز می شود، برنامه کانورتیبل نیز فعال می شود. در برنامه کانورتیبل، تهویه مطبوع مطابق با شرایط رانندگی با کانورتیبل باز، تنظیم می گردد. بعلاوه، شدت جریان به تناسب افزایش سرعت خودرو، افزایش می یابد. با نصب بادگیر، بهره وری برنامه کانورتیبل می تواند به میزان قابل توجهی افزایش یابد.

گردش هوای داخل خودرو

مفهوم

شما می توانید با بستن کانال هوای بیرونی، به بوهای نا مطبوع یا آلاینده هایی که از محیط های گذری، ناگهان و بطور موقت از بیرون به مشام می رسند، واکنش نشان دهید؛ در این صورت سیستم، هوای داخل خودرو را به گردش در می آورد.

نحوه

این دکمه را برای انتخاب یک کارکرد، بطور مکرر فشار دهید:



خاموش کردن

دکمه سمت چپ را برای انتخاب حداقل سرعت، فشار دهید.



دما

مفهوم

سیستم تهویه مطبوع، سریعاً به دمای مورد نظر می رسد و در صورت لزوم، خروجی گرما یا سرما را افزایش داده و سپس آن را ثابت نگه می دارد.

تنظیمات

برای تنظیم دمای مورد نظر، حقله را بچرخانید.



تنظیمات دما را زود به زود و سریع تغییر ندهید. در غیر این صورت، سیستم تهویه مطبوع اتوماتیک زمان کافی برای تنظیم دمای انتخاب شده را نخواهد داشت.

کارکرد سرمایهش

مفهوم

هوای داخل خودرو خنک شده و رطوبت آن گرفته خواهد شد و بسته به دمای انتخاب شده، مجدداً گرم می شود. هوای داخل خودرو تنها هنگامی که موتور روشن است می تواند خنک شود.

روشن / خاموش کردن

دکمه را فشار دهید.



کارکرد سرمایهش روشن یا خاموش می شود.

بسته به چگونگی آب و هوا، زمانی که موتور روشن می شود، شیشه جلوی خودرو و اطراف آن، ممکن است مختصراً دچار بخار گرفتگی شوند.

کارکرد سرمایهش بطور اتوماتیک با برنامه AUTO روشن می شود. هنگام استفاده از سیستم تهویه مطبوع اتوماتیک، آب تقطیر شده

نحوه

برای انتخاب برنامه یا تنظیمات مورد نظر، دکمه چرخشی را بچرخانید.



◀ پنجره ها

◀ ناحیه بالایی بدن

◀ پنجره ها، ناحیه بالایی بدن و قسمت پا ها

◀ قسمت پا ها

یخ زدا و مه زدای پنجره ها

توزیع هوا را به سمت پنجره ها تنظیم کنید، شدت جریان هوا و دما را افزایش دهید و در صورت نیاز، از کارکرد سرمایش استفاده کنید.

یخ زدای شیشه عقب

دکمه را بفشارید. LED روشن می شود.



یخ زدای شیشه عقب پس از مدت زمان معینی بطور خودکار خاموش می شود.

میکروفیلتر

میکروفیلتر، خاک و گرد و غبار را از هوایی که به داخل می آید، می زداید، این فیلتر - رجوع به صفحه ۲۲۰- بر اساس زمان بندی های مربوط به سرویس خودرو، میبایست تعویض گردد.

◀ LED خاموش: حاکی از این است که هوای بیرون بطور پیوسته در داخل خودرو جریان دارد.

◀ LED روشن: حالت گردش هوا داخل را نشان می دهد؛ از ورود هوای بیرون به داخل خودرو بطور دائم جلوگیری می شود.

به منظور جلوگیری از مه گرفتن شیشه، زمانی که دمای هوای بیرون پایین باشد، بعد از مدتی حالت گردش هوای داخل خودرو به طور خودکار خاموش می شود.

در صورتی که این حالت ادامه پیدا کند، کیفیت هوای داخل خودرو به مرور افت پیدا کرده و بخار گرفتگی پنجره ها افزایش می یابد.

اگر پنجره دچار مه گرفتگی شد، حالت گردش هوا داخل را خاموش کرده و در صورت لزوم شدت جریان تهویه را افزایش دهید.

کنترل شدت جریان هوا بصورت دستی

مفهوم

شدت جریان هوا برای سیستم تهویه مطبوع را میتوان بصورت دستی تنظیم کرد.

نحوه

سمت چپ یا سمت راست دکمه را فشار دهید: کاهش یا افزایش شدت جریان هوا.



شدت جریان هوای سیستم تهویه مطبوع، ممکن است به منظور ذخیره باتری، بطور خودکار کاهش داده شود.

کنترل دستی توزیع هوا

مفهوم

توزیع هوا برای سیستم تهویه مطبوع می تواند بصورت دستی تنظیم شود.

تهویه مطبوع اتوماتیک با امکانات گسترده

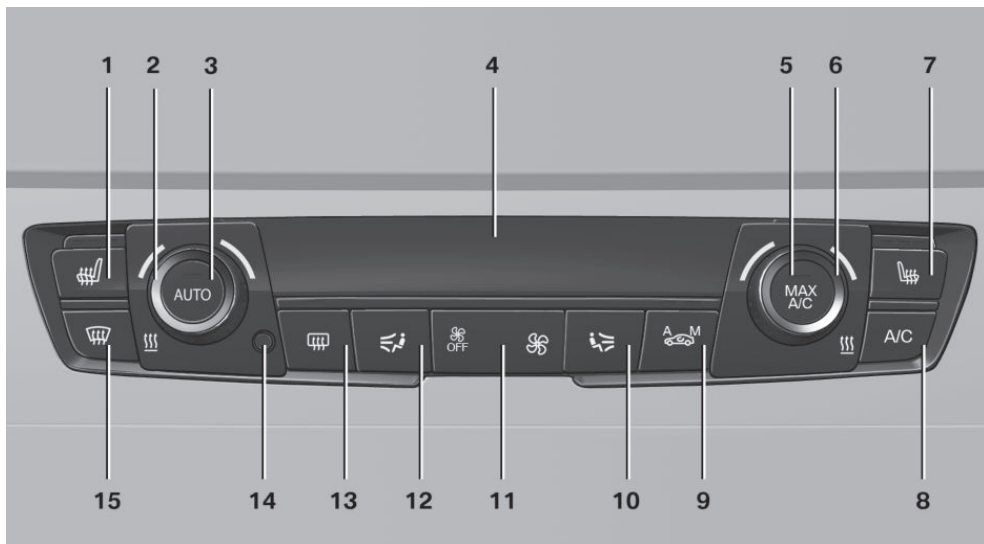

- | | | | |
|----|--|---|--|
| ۱۰ | توزیع هوا، راست | ۱ | گرمکن صندلی، چپ - صفحه ۶۸ |
| ۱۱ | شدت جریان هوا، شدت AUTO | ۲ | دما، چپ |
| ۱۲ | توزیع هوا، چپ | ۳ | برنامه AUTO |
| ۱۳ | یخ زدای شیشه عقب | ۴ | نمایشگر |
| ۱۴ | سنسور دمای داخلی - همیشه پاکیزه نگاه دارید | ۵ | حداکثر سرمایش |
| ۱۵ | مه زدایی و یخ زدایی پنجره ها | ۶ | دما، راست |
| | | ۷ | گرمکن صندلی، راست - صفحه ۶۸ |
| | | ۸ | کارکرد سرمایش |
| | | ۹ | گردش هوای اتوماتیک/ گردش هوای داخل خودرو |

خاموش کردن

دکمه سمت چپ را جهت انتخاب حداقل سرعت، فشار دهید.

دما

مفهوم

تهویه مطبوع اتوماتیک با افزایش گرمایش و سرمایش، در اسرع وقت به دمای تعیین شده خواهد رسید و سپس آن را ثابت نگاه می دارد.

جزئیات کارکرد تهویه مطبوع

روشن/خاموش کردن سیستم

روشن کردن

برای روشن کردن می توانید هر دکمه ای بجز دکمه های زیر را فشار دهید:

- < یخ زدای شیشه عقب.
- < گرمکن صندلی.

تنظیمات



برای تنظیم دمای مورد نظر، حلقه را بچرخانید.

حداکثر سرمایش

مفهوم

سیستم بر روی حداقل دما، بهترین شدت جریان هوا و گردش هوا تنظیم می شود.

اطلاعات کلی

این کارکرد در دماهای بیرونی بالاتر از صفر درجه سانتیگراد و زمانی که موتور روشن باشد، قابل دسترسی است.

روشن / خاموش کردن

دکمه را بفشارید.



هوای خارج شده از دریچه های تهویه، به سمت قسمت بالایی بدن جریان می یابد. به این منظور، دریچه های تهویه باید باز باشند.

شدت جریان هوا در این حالت قابل تنظیم می باشد.

کارکرد سرمایش

مفهوم

هوای داخل خودرو خنک شده و رطوبت آن گرفته می شود و بر اساس دمای تعیین شده، مجدداً گرم می شود. تنها هنگام روشن بودن موتور، فضای داخلی خودرو میتواند خنک شود.

روشن / خاموش کردن

این دکمه را بفشارید.



کارکرد سرمایش، روشن یا خاموش می شود.

بسته به وضعیت آب و هوا، هنگامی که موتور شروع به کار میکند، شیشه جلو و شیشه های کناری ممکن است بطور مختصر بخار بگیرند.

با برنامه AUTO، کارکرد سرمایش بطور اتوماتیک روشن می شود.

هنگامی که از سیستم تهویه مطبوع اتوماتیک استفاده می کنید، آب تقطیر شده از رطوبت داخل خودرو، از زیر خودرو خارج می شود. به صفحه ۱۷۸ رجوع شود.

برنامه AUTO

مفهوم

بسته به دمای انتخاب شده و شدت برنامه AUTO و تاثیرات محیط بیرونی، شدت جریان هوا به سمت شیشه جلو، پنجره های کناری، قسمت بالای بدن، و زیر پا ها هدایت می شود.

روشن / خاموش کردن

این دکمه را فشار دهید.



شدت جریان هوا، توزیع هوا و دمای هوا بطور اتوماتیک کنترل می شوند.

کارکرد سرمایش، رجوع به صفحه ۱۵۸، همراه با برنامه AUTO بطور خودکار روشن می شود. این امر طبیعی می باشد. بطور همزمان، سنسور رطوبت تا حد امکان برای جلوگیری از بخارگرفتگی پنجره ها، برنامه را کنترل می کند. در برنامه AUTO، شدت جریان در زمان برقراری تماس تلفنی بر روی هندزفری، ممکن است کاهش یابد.

شدت جریان

داخل جریان می یابد.

LED سمت چپ روشن است، کنترل اتوماتیک گردش هوا: یک سنسور، آلودگی ها را در هوای خارج از خودرو تشخیص داده و جریان آن را بطور اتوماتیک مسدود می کند.

LED سمت راست روشن است، گردش هوای داخل خودرو: ورود هوا از خارج از خودرو، به طور دائم مسدود می شود.

با فعال بودن برنامه AUTO، کنترل اتوماتیک شدت جریان هوا می تواند تغییر کند.

قسمت سمت چپ یا راست دکمه را فشار دهید: افزایش یا کاهش شدت جریان هوا.



شدت جریان هوا انتخاب شده بر روی نمایشگر تهویه مطبوع اتوماتیک، نمایش داده می شود.

برنامه کانورتیبل

در دماهای پایین بیرونی، گردش هوای داخل خودرو بطور خودکار خاموش می شود تا از بخارگرفتگی پنجره ها جلوگیری شود. چنانچه پنجره ها را بخار فرا بگیرد، سیستم گردش هوای داخل خودرو را خاموش کنید و دکمه AUTO را به منظور بکارگیری سنسور رطوبت روشن کنید. اطمینان حاصل کنید که هوا به سمت شیشه جلو جریان دارد.

زمانی که کانورتیبل تاپ باز می شود، برنامه کانورتیبل نیز فعال می شود. در برنامه کانورتیبل، تهویه مطبوع مطابق با شرایط رانندگی با کانورتیبل باز، تنظیم می گردد. بعلاوه، شدت جریان به تناسب افزایش سرعت خودرو، افزایش می یابد. با نصب بادگیر، بهره وری برنامه کانورتیبل می تواند به میزان قابل توجهی افزایش یابد.

کنترل دستی شدت جریان هوا

کنترل اتوماتیک گردش هوا / حالت گردش هوای داخل خودرو

مفهوم

شدت جریان هوا برای سیستم تهویه مطبوع می تواند بصورت دستی تنظیم شود.

مفهوم

کنترل گردش هوا AUC، بو های نامطبوع و آلودگی هوای بیرون از خودرو را شناسایی می کند. تامین هوا از خارج از خودرو متوقف شده و هوای داخل خودرو به گردش در می آید.

اطلاعات کلی

برای تنظیم دستی شدت جریان هوا، برنامه AUTO را خاموش کنید.

اطلاعات کلی

نحوه

سمت چپ یا راست دکمه را فشار دهید: کاهش یا افزایش شدت جریان هوا.

شدت جریان انتخاب شده، بر روی نمایشگر تهویه مطبوع، نمایش داده می شود.

ممکن است جهت صرفه جویی در مصرف باتری، شدت جریان هوای سیستم تهویه مطبوع کاهش یابد.

اگر سیستم فعال باشد، یک سنسور، آلودگی های هوای خارج از خودرو را تشخیص داده و بطور خودکار ورودی هوا از خارج خودرو را مسدود می کند.

اگر سیستم غیرفعال باشد، هوای بیرون بطور دائم به داخل خودرو جریان پیدا میکند.

با گردش دائم هوای داخل خودرو، کیفیت هوای داخل خودرو افت کرده و پنجره ها بخار میگیرند.

روشن / خاموش کردن

این دکمه را مکرراً فشار دهید تا یک برنامه انتخاب شود:



LED ها خاموش هستند: هوای بیرونی بطور دائم به

کنترل دستی توزیع هوا

مفهوم

توزیع هوای سیستم تهویه مطبوع را میتوان بصورت دستی تنظیم نمود.

نحوه عملکرد

این دکمه را مکرراً فشار دهید تا یک برنامه را انتخاب نمایید:



- < قسمت بالایی بدن.
- < قسمت بالایی بدن و زیر پاها.
- < زیر پاها.
- < پنجره ها و زیر پاها: فقط سمت راننده.
- < پنجره ها، قسمت بالایی بدن، زیر پاها: فقط سمت راننده.
- اگر پنجره ها بخار گرفتند، دکمه AUTO را فشار دهید تا سنسور رطوبت به کار گرفته شود.

بخ زدایی و مه زدایی

مفهوم

بخ و بخار، به سرعت از روی شیشه جلو و پنجره های جلو محو می شود.

روشن / خاموش کردن

این دکمه را بفشارید.



سیستم روشن شده و LED روشن می شود.

به این منظور، دریچه های کناری خروجی هوا را در صورت نیاز به سمت شیشه های اطراف بچرخانید. شدت جریان هوا را در حالیکه برنامه روشن است تنظیم کنید. چنانچه پنجره را مه فرا گرفته است، شما می توانید کارکرد سرمایش را روشن کنید و یا دکمه AUTO را فشار دهید تا سنسور رطوبت بکار گرفته شود.

بخ زدای شیشه عقب

این دکمه را فشار دهید.



بخ زدای شیشه عقب پس از مدت زمان معینی

خاموش می شود.

میکروفیلتر / فیلتر کربن فعال

میکرو فیلتر/ فیلتر کربن فعال، گرد و غبار و آلودگی های موجود در هوای بیرون و یا هوای در حال گردش در داخل خودرو را فیلتر می کند.

این فیلتر میبایست در زمانبندی های تعیین شده برای سرویس خودرو، تعویض گردد، رجوع به صفحه ۲۲۰.

تهویه

تهویه جلو

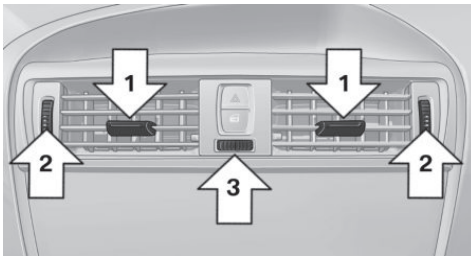

- < اهرم تغییر مسیر شدت جریان هوا، فلش ۱.
- < دکمه چرخشی برای باز کردن و بستن دریچه های تهویه بطور دائم، فلش ۲.
- < دکمه چرخشی برای تغییر دادن دما برای قسمت بالای بدن، فلش ۳.
- حرکت به سمت آبی: خنک تر.
- حرکت به سمت قرمز: گرم تر.
- این کار، دمای تعیین شده برای راننده و سرنشین را تغییر نمی دهد.

تنظیم تهویه

- < تهویه برای خنک کردن: هنگامی که هوای داخل بسیار گرم است، مسیر شدت جریان هوا را مستقیماً به سمت خود تنظیم کنید.
- < تهویه آزادانه هوا: دریچه را تنظیم کنید تا هوا در بین سرنشینان جریان یابد.

تهویه در عقب خودرو

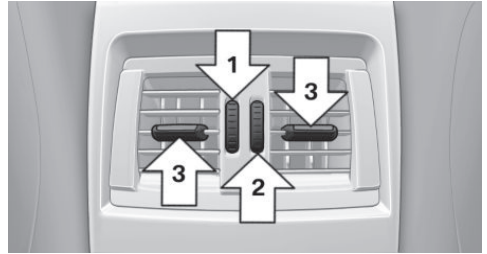

- زمان فعالسازی از پیش تعیین شده
از طریق iDrive:
۱. "My Vehicle"
 ۲. "Vehicle settings"
 ۳. در صورت نیاز، "Climate functions"
 ۴. "Comfort ventilation"
 ۵. زمان مطلوب را برای فعالسازی انتخاب کنید.
 ۶. زمان مطلوب را تنظیم کنید.

- < دکمه چرخشی برای باز کردن یا بستن دریچه ها بطور دائم، فلش ۱.
- < دکمه چرخشی برای تغییر دما، فلش ۲.
- حرکت به سمت آبی: خنک تر.
- حرکت به سمت قرمز: گرم تر.
- این کار، دمای تعیین شده برای راننده و سرنشین را تغییر نمی دهد.
- < اهرم برای تغییر جهت شدت جریان هوا، فلش ۳.

فعال کردن زمان فعالسازی

- از طریق iDrive:
۱. "My Vehicle"
 ۲. "Vehicle settings"
 ۳. در صورت نیاز، "Climate functions"
 ۴. "For start time at"
- زمان مطلوب را برای فعالسازی، فعال کنید.
- ☞ اگر زمان روشن شدن، فعال شده باشد، این نماد بر روی سیستم تهویه مطبوع روشن می شود.
- ☞ اگر سیستم روشن شده باشد، این نماد بر روی سیستم تهویه مطبوع چشمک می زند.
- سیستم فقط در ۲۴ ساعت پیش رو، قابل روشن شدن است. پس از آن، نیاز است تا مجدداً فعالسازی شود.

تهویه خودروی پارک شده

مفهوم

سیستم تهویه خودروی پارک شده، تهویه داخل خودرو را انجام داده و در صورت لزوم، دمای آن را پایین می آورد. سیستم می تواند در هر شرایط دمایی، روشن و خاموش شود، چه به صورت مستقیم و چه با استفاده از فعالسازی توسط دو زمان از پیش تعیین شده. بطور تخمینی ۳۰ دقیقه روشن خواهد بود. دریچه ها را باز کنید تا شدت جریان هوا امکان خروج پیدا کند.

روشن / خاموش کردن بطور مستقیم

- از طریق iDrive:
۱. "My Vehicle"
 ۲. "Vehicle settings"
 ۳. در صورت نیاز، "Climate functions"
 ۴. "Activate comfort ventilation now"
- ☞ این نماد روی سیستم تهویه مطبوع، در صورتی که سیستم روشن باشد، چشمک می زند.

تجهیزات داخلی خودرو

ویژگی ها و آپشن های خودرو

این فصل همه ویژگی های استاندارد، انتخابی و مخصوص یک کشور را که با این سری ارائه می شود، تشریح می کند. همچنین ویژگی هایی را که لزوماً در خودرو شما برای مثال به دلیل آپشن های انتخاب شده یا ورژن های کشوری موجود نیست، تشریح می کند. این موضوع برای کارکردها و سیستم های مربوط به ایمنی نیز اعمال می شود. مقررات قابل کاربرد و خاص یک کشور باید در هنگام استفاده از ویژگی ها و سیستم های مربوطه مورد توجه قرار گیرد.

سازگاری

در صورتی که این نماد بر روی بسته بندی یا در دستورالعمل های سیستمی که می باید کنترل شود، چاپ شده یا نمایش داده شده باشد، آن سیستم به طور کلی با کنترل از راه دور های یونیورسال سازگاری دارد. در صورت داشتن هرگونه سوال، با مراکز زیر تماس بگیرید:

◀ مرکز خدمات رسانی مجاز.

◀ آدرس اینترنتی www.Homelink.com



دکمه های کنترلی واقع بر آینه وسط

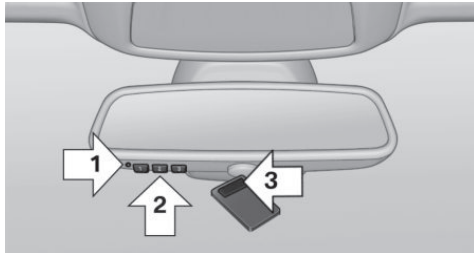

- ◀ LED، فلش شماره ۱.
- ◀ دکمه ها، فلش شماره ۲.
- ◀ کنترل از راه دور دستی، برای برنامه ریزی مورد استفاده قرار میگیرد، فلش شماره ۳.

برنامه ریزی

اطلاعات کلی

۱. سوییچ را باز کنید.
۲. تنظیمات اولیه:
 - دکمه سمت راست و چپ آینه وسط را هم زمان و به مدت حدود ۲۰ ثانیه فشار دهید تا زمانی که LED واقع بر روی آینه چشمک بزند. این فرآیند تمام برنامه ریزی برای کلیدهای آینه وسط را پاک می کند.
۳. کنترل از راه دور دستی، برای سیستمی که باید کنترل شود را حدود ۲،۵ تا ۸ سانتی متر دور از دکمه های روی آینه وسط خودرو نگه دارید. فاصله مورد نیاز، به نوع این

کنترل از راه دور یونیورسال

مفهوم کلی

کنترل از راه دور های یونیورسال که در قسمت آینه وسط خودرو تعبیه شده اند می توانند سه تا از کارکرد های کنترل از راه دور مانند باز کردن درب های پارکینگ یا سیستم روشنایی را بر عهده بگیرد. درب باز کن یونیورسال پارکینگ می تواند جایگزین ۳ تا از کارکرد های کنترل از راه دور دستی باشد. برای کار با کنترل از راه دور، دکمه های واقع بر آینه وسط خودرو می بایست بر روی برنامه مورد نظر تنظیم شده باشند. برای برنامه ریزی کنترل از راه دور به ریموت کنترل های دستی نیاز است. قبل از فروش خودرو، به منظور رعایت موارد امنیتی، عملکرد های ذخیره شده را حذف نمایید.

اطلاعات ایمنی

هشدار

قطعات خودرو ممکن است هنگام کار با سیستم های کنترل شده از راه دور، دچار اشکال شود. برای مثال: هنگام استفاده از ریموت کنترل یونیورسال برای باز کردن درب پارکینگ. در این صورت احتمال آسیب رسیدن به محصول و یا آسیب به اشخاص، وجود دارد. بنابراین اطمینان حاصل نمایید که سیستم مذکور، فضای کافی برای عملکرد در حین برنامه ریزی را دارد. همچنین دستورات ایمنی ریموت کنترل دستی را به دقت مطالعه و اجرا کنید. ▶

ریموت کنترل دستی بستگی دارد.

انجام عمل همگام سازی به کمک شخص دیگر، راحت تر انجام خواهد گرفت.

۴. دکمه های مربوط به کارکرد مورد نظر روی ریموت

برای همگام سازی:

کنترل دستی، و دکمه هایی بر روی آینه وسط که قرار است برنامه ای برای آنها تعریف شود را به طور همزمان روی آینه وسط خودرو فشار داده و نگه دارید. LED واقع بر روی آینه وسط به آرامی شروع به چشمک زدن می کند.

۱. خودرو را در محدوده سیستم از دور کنترل شده پارک کنید.

۲. دکمه مربوطه بر روی آینه داخلی را مطابق توضیحات برنامه ریزی کنید.

۵. به محض آن که LED سریع تر چشمک زد دکمه ها را رها کنید. چشمک زدن سریعتر به این معنی است که دکمه روی آینه وسط برنامه ریزی شده است.

۳. دکمه همگام سازی را بر روی سیستمی که برنامه ریزی شده است، فشار دهید. شما برای مرحله بعد حدود ۳۰ ثانیه فرصت دارید.

در صورتی که پس از گذشت حداقل ۶۰ ثانیه، LED تندتر چشمک نزد، فاصله بین آینه و ریموت کنترل دستی را تغییر دهید و مراحل فوق را تکرار کنید. ممکن است نیاز باشد این فرایند را در فاصله های مختلف تکرار کنید تا به نتیجه مطلوب برسید. بین هر بار تکرار فرآیند حدود ۱۵ ثانیه زمان لازم است.

۴. دکمه برنامه ریزی شده بر روی آینه داخلی را به مدت ۳ ثانیه به سمت پایین نگه دارید و سپس آن را رها کنید. در صورت نیاز، این مرحله را تا ۳ بار تکرار کنید تا همگام سازی تمام شود. هنگامی که همگام سازی انجام شود، کارکرد برنامه ریزی شده اجرا خواهد شد.

۶. برای برنامه ریزی دیگر کارکرد ها بر روی سایر دکمه ها، مراحل ۳ تا ۵ را تکرار نمایید.

سیستم می تواند توسط دکمه های روی آینه وسط خودرو کنترل شود.

برنامه ریزی تک تک دکمه ها بصورت جداگانه

۱. کارکرد مربوطه را فعال کنید.

۲. دکمه روی آینه وسط خودرو که قرار است برنامه ریزی شود را بفشارید.

ویژگی های مخصوص برای سیستم جایگزین وایرلس

۳. به محض این که LED داخلی روی آینه به آرامی شروع به چشمک زدن کرد، ریموت کنترل دستی برای سیستمی که باید کنترل شود را حدود ۲/۵ تا ۸ سانتی متر دور از دکمه های روی آینه وسط خودرو نگه دارید. فاصله مورد نیاز به نوع ریموت کنترل دستی بستگی دارد.

در صورتی که نتوانید سیستم را بعد از تکرار برنامه ریزی کنترل نمایید، بررسی کنید آیا سیستم توسط ویژگی های یک سیستم Alternating-code کنترل می شود یا خیر.

۴. به همین ترتیب، دکمه مربوط به قابلیت مورد نظر بر روی ریموت کنترل دستی را فشار دهید و نگه دارید.

راهنمای کنترل سیستم را بخوانید، یا دکمه ی برنامه ریزی شده بر روی آینه را به مدت طولانی تری فشار دهید. در صورتی که LED های روی آینه داخلی خودرو به سرعت شروع به چشمک زدن کرده و سپس به مدت ۲ ثانیه روشن بماند، سیستم دارای ویژگی های Alternating-code می باشد. چشمک زدن و سپس به صورت ثابت روشن ماندن LED ها به مدت حدود ۲۰ ثانیه تکرار خواهد شد.

۵. به محض آن که LED روی آینه سریع تر چشمک زد هر دو دکمه را رها کنید. چشمک زدن تند تر LED به معنای این است که دکمه های روی آینه داخل خودرو برنامه ریزی شده اند. در این حالت سیستم می تواند توسط دکمه های روی آینه وسط کنترل شود.

برای سیستم هایی با ویژگی Alternating-code، ریموت کنترل یونیورسال پارکینگ و سیستم باید همگام سازی شوند. لطفاً برای اطلاع از نحوه همگام سازی، راهنما را به دقت بخوانید.

در صورتی که پس از گذشت ۶۰ ثانیه، LED تندتر چشمک نزد، فاصله (بین آینه و ریموت کنترل دستی) را تغییر دهید و برنامه ریزی را از مرحله ۴ به بعد تکرار کنید. بین هر بار تکرار فرآیند، حدود ۱۵ ثانیه زمان لازم است.

قطب نمای دیجیتالی

کنترل ها

هشدار

قطعات خودرو ممکن است هنگام کار با سیستم های کنترل شده از راه دور، دچار اشکال شود. برای مثال: هنگام استفاده از ریموت کنترل یونیورسال، جهت باز کردن درب گاراژ. در این صورت احتمال آسیب رسیدن به محصول وجود دارد. بنابراین اطمینان حاصل نمایید که سیستم مذکور فضای کافی برای عملکرد دارد. همچنین دستورات ایمنی مربوط به ریموت کنترل دستی را به دقت مطالعه و اجرا کنید. ▶

هنگامی که سویچ باز است یا موتور روشن است، سیستم هایی مثل درب گاراژ، میتوانند توسط دکمه روی آینه وسط کنترل شده و بکار گرفته شوند. به این منظور، دکمه را در محدوده دریافت امواج سیستم، به سمت پایین فشار دهید تا این کارکرد فعال شود. هنگام ارسال سیگنال وایرلس، LED آینه وسط روشن می ماند.

حذف کارکرد های ذخیره شده

با این کار تمامی کارکرد های ذخیره شده حذف می شود. کارکردها را نمی توان تک تک حذف کرد. دو دکمه بیرونی بر روی بر آینه وسط را بطور هم زمان و به مدت حدود ۲۰ ثانیه فشار داده و نگه دارید تا LEDها به سرعت شروع به چشمک زدن کنند.

مرور کلی

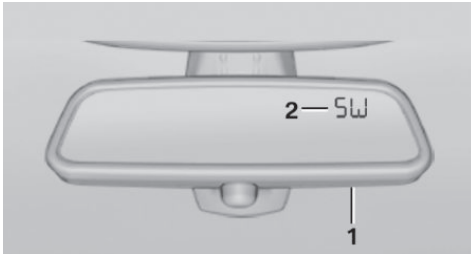

- ۱ دکمه کنترل
- ۲ نمایشگر آینه

نمایشگر آینه

هنگامی که به سمت مستقیم رانندگی می کنیم، نشانگر قطب نما بر روی آینه نمایش داده می شود.

مفهوم کاربرد

- کارکرد های مختلفی را از طریق فشار دادن دکمه کنترل، با شیء نوک تیز فراخوانی کرد؛ مانند: نوک غلتک خودکار یا اشیائی از این قبیل.
- تنظیمات زیر، بسته به اینکه به چه میزان دکمه کنترل را فشار دهید، به ترتیب نمایش داده می شوند:
- ◀ بصور مختصر و کوتاه فشرده شود: روشن/ خاموش کردن نمایشگر.
 - ◀ بین ۳ تا ۶ ثانیه: تنظیمات منطقه ای قطب نما.
 - ◀ بین ۶ تا ۹ ثانیه: کالیبره کردن قطب نما.
 - ◀ بین ۹ تا ۱۲ ثانیه: تنظیمات فرمان سمت راست/ فرمان سمت چپ.
 - ◀ ۱۲ تا ۱۵ ثانیه: تنظیمات زبان.

تنظیم منطقه ای قطب نما

تنظیمات مخصوص منطقه ای قطب نما را بر روی خودرو انجام دهید تا قطب نما به درستی کار کند. ارجاع به نقشه جهانی با منطقه های قطب نما.

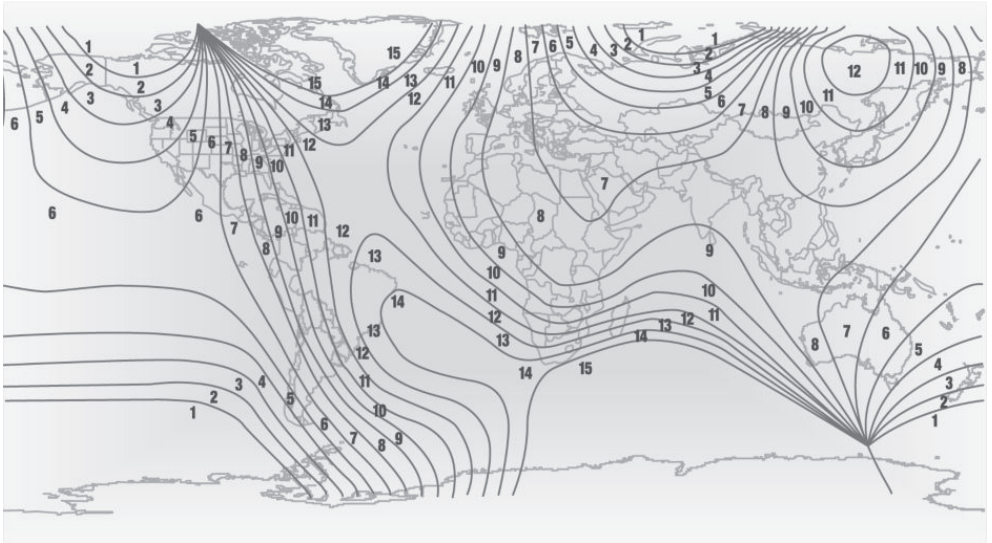

پروسه

۱. دکمه کنترل را برای حدود ۳ الی ۴ ثانیه فشار داده و نگه دارید. عدد منطقه های قطب نما که تنظیم شده اند بر روی آینه ظاهر می شود.
۲. برای تغییر تنظیمات منطقه، دکمه کنترل را بصورت سریع و مکرر فشار دهید تا عدد منطقه های قطب نما که با محل شما تطابق دارد، بر روی آینه ظاهر شود.
- منطقه های تنظیم شده بطور خودکار ذخیره می گردد. قطب نما پس از حدود ۱۰ ثانیه مجدداً آماده ی استفاده می باشد.

کالیبره کردن قطب نمای دیجیتالی

در شرایط زیر، قطب نمای دیجیتالی باید کالیبره شود:

- < جهت قطب نما، اشتباه نشان داده شود.
- < هنگامی که تغییر مسیر می دهید، جهت قطب نما تغییری نشان ندهد.
- < همه جهت های قطب نما، نشان داده نشوند.

پروسه

۱. اطمینان حاصل کنید که اشیاء فلزی بزرگ یا خطوط انتقال برق در نزدیکی خودرو وجود نداشته باشد و فضای کافی برای رانندگی حول یک دایره، وجود داشته باشد.
۲. منطقه ی قطب نمای فعلی را تنظیم نمایید.
۳. از بسته بودن کانورتیبل تاپ مطمئن شوید.
۴. دکمه کنترل را برای حدود ۶ الی ۷ ثانیه فشار داده و نگه دارید تا "C" بر روی نمایشگر ظاهر شود. سپس، حداقل یک بار، به شکل یک دایره کامل و با سرعتی کمتر از ۷ کیلومتر بر ساعت رانندگی کنید. چنانچه فرایند کالیبره کردن موفق بوده باشد، حرف "C" جایگزین جهت قطب نما می شود.
۵. کانورتیبل تاپ را بصورت کامل باز کنید.
۶. دکمه کنترل را برای حدود ۶ الی ۷ ثانیه فشار داده و نگه دارید تا "C" بر روی نمایشگر ظاهر شود. سپس، حداقل یک بار، به شکل یک دایره کامل و با سرعتی کمتر از ۷ کیلومتر بر ساعت رانندگی کنید. چنانچه فرایند کالیبره کردن موفق بوده باشد، حرف "C" جایگزین جهت قطب نما می شود.

فرمان سمت راست / فرمان سمت چپ

قبط نمای دیجیتالی برای فرمان سمت راست یا فرمان سمت چپ، از پیشی در کارخانه تنظیم شده است.

تنظیم زبان

دکمه کنترل را برای حدود ۱۲ الی ۱۳ ثانیه فشار داده و نگه دارید. دکمه کنترل را مجدداً و بطور مختصر فشار دهید تا بین "English" و "German" جابجا شود. تنظیمات پس از حدود ۱۰ ثانیه به صورت خودکار ذخیره می‌گردد.

آفتاب‌گیر

پوشش آفتاب‌گیر

آفتاب‌گیر را به سمت بالا یا پایین تا کنید.

آینه کوچک آفتابگیر

یک آینه کوچک در پشت آفتاب‌گیر و در زیر یک روکش، تعبیه شده است. هنگامی که پوشش آن باز شود، چراغهای داخلی آینه روشن می‌شوند.

تخلیه

زیرسیگاری را به سمت بیرون بکشید.

فندک

هشدار



تماس و برخورد با عناصر داغ فندک سیگار یا سوکت‌های داغ فندک می‌تواند موجب سوختگی شود. مواد اشتعال‌زا می‌تواند در صورت پایین افتادن فندک سیگار یا تماس با مواد مربوطه، آتش بگیرد. در این صورت خطر آتش‌سوزی و جراحت وجود خواهد داشت. فندک سیگار را از روی نگهدارنده آن حمل کنید. همچنین اطمینان حاصل نمایید که کودکان از فندک سیگار استفاده نمی‌کنند و خود را نمیسوزانند. همچنین با حمل کنترل از راه دور هنگام خروج از خودرو، از خطرات احتمالی برای کودکان جلوگیری کنید. ▶

توجه



در صورتی که مواد فلزی به داخل سوکت فندک انداخته شود، می‌تواند منجر به اتصالی شوند. در این صورت خطر آسیب رسیدن به خودرو وجود خواهد داشت. فندک سیگار یا پوشش سوکت را پس از استفاده از سوکت در محل خود نصب نمایید. ▶



فندک سیگار بر روی کنسول مرکزی واقع شده است. فندک را به داخل فشار دهید.

به محض اینکه فندک بیرون بزند، می‌توانید آن را بردارید.



زیرسیگاری / فندک

زیرسیگاری

باز کردن

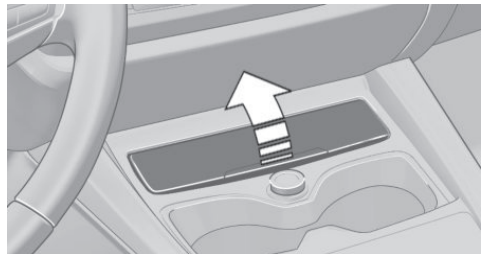

کاور را بالا بیاورید.

سوکت‌ها

اطلاعات کلی

هنگامی که موتور خودرو در حال کار است یا سویچ خودرو باز است، سوکت فندک می‌تواند به عنوان سوکتی برای وسایل الکترونیکی استفاده شود. مجموع بار برای تمامی سوکت‌ها نباید از ۱۴۰ وات برای ولتاژ ۱۲ ولت تجاوز کند. با استفاده از کانکتورهای غیر منطبق، به سوکت‌ها آسیب نرسانید.

نکات ایمنی

احتیاط

شارژرهای باتری مربوط باتری خودرو می‌توانند با ولتاژها و جریان‌های بالا کار کنند که به معنی پربار شدن و آسیب رسیدن به شبکه ۱۲ ولت تعبیه شده روی خودرو است. در این صورت خطر آسیب رسیدن به خودرو وجود دارد. تنها شارژرهای مربوط به باتری خودرو را به پایانه‌های شارژر کمکی واقع شده در محفظه موتور متصل نمایید. ▶

هشدار

در صورتی که مواد فلزی داخل سوکت فندک انداخته شود، می‌توانند منجر به اتصالی شوند. در این صورت خطر آسیب رسیدن به خودرو وجود خواهد داشت. فندک سیگار یا پوشش سوکت را پس از استفاده از سوکت در محل خود نصب نمایید. ▶

کنسول میانی عقب



کاور را جدا کنید.

در صندوق عقب

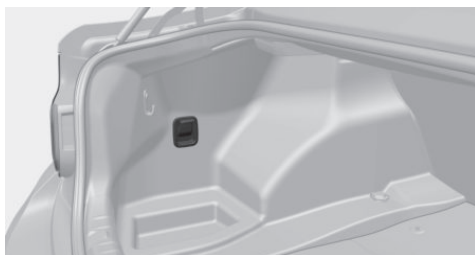

سوکت در قسمت سمت چپ صندوق عقب واقع شده است.

رابط USB / پورت AUX-IN

مفهوم کلی

دستگاه‌های موبایل دارای پورت USB می‌توانند به رابط USB متصل شوند.

یک دستگاه صوتی قابل حمل مانند MP3 پلیر، می‌تواند با استفاده از پورت AUX-IN متصل شود.

اطلاعات کلی

اطلاعات مربوط به اتصال دستگاه‌های الکترونیکی قابل حمل به رابط USB در بخش اتصالات USB را در صفحه ۳۴ مشاهده نمایید.

کنسول میانی جلو



کاور و یا فندک سیگار را جدا کنید.

در جادستی میانی

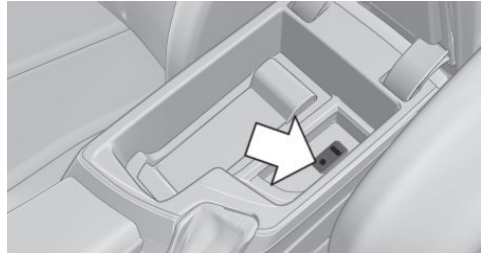

یک رابط USB و پورت AUX-IN در جادستی میانی تعبیه شده‌اند.

در کنسول میانی



یک رابط USB در کنسول میانی تعبیه شده است.

صندوق عقب

گسترش فضای صندوق عقب

مفهوم

فضای صندوق عقب را میتوان با خم کردن پشتی صندلی‌های عقب گسترش داد.

اطلاعات کلی

از سمت صندوق عقب می‌توان پشتی صندلی عقب را میتوان به سمت پایین خم کرد.

نکات ایمنی

هشدار



خطر گیر کردن هنگام تا کردن پشتی صندلی وجود دارد. خطر آسیب و جراحت وجود دارد. پیش از خم کردن، اطمینان حاصل کنید که مسیر حرکت پشتی صندلی عقب و پشتی سر، آزاد است. ▶

هشدار



در شرایطی مانند تصادف، ترمز یا مانور ناگهانی، چنانچه پشتی صندلی عقب چفت نشده باشد، بارهای محکم نشده در صندوق عقب ممکن است به داخل خودرو پرتاب شوند. خطر جراحت وجود دارد. اطمینان حاصل کنید که پشتی صندلی پس از برگرداندن به جای خود، چفت شود. ▶

هشدار



پایداری سیستم نگهدارنده کودک با تنظیمات نادرست صندلی یا نصب نامناسب صندلی کودک محدود شده یا به خطر می‌افتد. خطر جراحت و آسیب جانی وجود دارد. اطمینان حاصل کنید که سیستم نگهدارنده کودک به طور ایمن بر روی پشتی صندلی استقرار دارد و فیکس شده است. در صورت امکان، شیب پشتی را برای همه پشتی‌های مربوطه تنظیم کنید و صندلی‌ها را به درستی تنظیم نمایید. اطمینان حاصل نمایید که صندلی‌ها و پشتی‌ها به طور ایمن درگیر می‌شوند. در صورت امکان، ارتفاع پشتی سر را تنظیم کنید یا آنها را جدا نمایید. ▶

هشدار



هنگام خم کردن پشتی صندلی عقب، قطعات خودرو ممکن است آسیب ببینند. اطمینان حاصل کنید که فضای حرکت پشتی صندلی عقب و پشتی سر، هنگام خم کردن آن به سمت جلو آزاد است. ▶

هشدار



پشتی صندلی‌های عقب، ممکن است هنگام خم شدن به سمت پایین به توسط جالیوانی‌های موجود آسیب ببینند. خطر صدمه به تجهیزات خودرو وجود دارد. پیش از خم کردن پشتی صندلی‌های عقب، جالیوانی‌ها را بردارید. ▶

خم کردن پشتی صندلی عقب از ناحیه صندوق عقب

۱. اهرم را بکشید.



۲. پشتی صندلی عقب را به سمت جلو خم کنید.

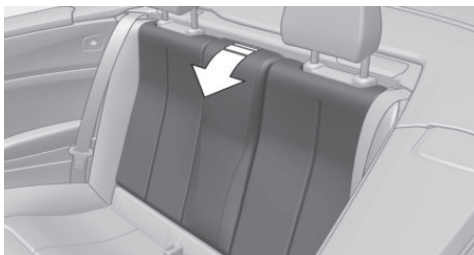

برگرداندن پشتی صندلی به حالت اول

پشتی صندلی عقب را به حالت نشستن برگردانده تا چفت شود.

محفظه های نگهداری اشیاء

ویژگی ها و آپشن های خودرو

این فصل همه ویژگی های استاندارد، انتخابی و مخصوص یک کشور را که با این سری ارائه می شود، تشریح می کند. همچنین ویژگی هایی را که لزوماً در خودرو شما برای مثال به دلیل آپشن های انتخاب شده یا ورژن های کشور مبدا موجود نیست، تشریح می کند. این موضوع برای کارکردها و سیستم های مربوط به ایمنی نیز اعمال می شود. مقررات قابل کاربرد و خاص یک کشور باید در هنگام استفاده از ویژگی ها و سیستم های مربوطه مورد توجه قرار گیرد.

- ◀ محفظه نگهداری اشیاء در جادستی میانی جلو، برای اطلاعات بیشتر به صفحه ۱۷۱ مراجعه کنید.
- ◀ توری تعبیه شده در محفظه پا صندلی جلو.
- ◀ محفظه نگهداری اشیاء در کنسول میانی عقب، برای اطلاعات بیشتر به صفحه ۱۷۲ مراجعه کنید.
- ◀ با دو صندلی عقب: محفظه نگهداری اشیاء بین صندلی های عقب، برای اطلاعات بیشتر به صفحه ۱۷۲ مراجعه کنید.

جعبه داشبورد

قسمت سرنشین جلو

نکات ایمنی

هشدار

جعبه داشبورد در فضای داخلی خودرو باز می شود. هنگام رانندگی و در صورت بروز تصادف یا هنگام ترمز کردن یا مانور دادن احتمال بیرون ریختن اشیاء داخل داشبورد وجود دارد. در اینصورت امکان جراحت وجود دارد. همواره درب داشبورد را بلافاصله پس از استفاده از آن ببندید. ▶

باز کردن

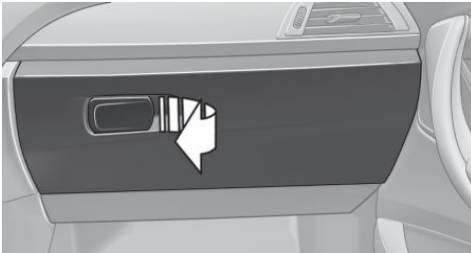

دستگیره را بکشید.

چراغ داخل محفظه داشبورد روشن می شود.

اطلاعت ایمنی

هشدار

دستگاه های الکترونیکی قابل حمل مانند موبایل که با کابل به خودرو متصل شده اند و یا اشیاء آزاد و رها در داخل خودرو می توانند هنگام رانندگی و در صورت بروز یک تصادف یا هنگام ترمز کردن و مانور دادن در داخل خودرو به این سو و آن سو پرتاب شوند که در اینصورت خطر آسیب دیدگی وجود دارد. دستگاه هایی که با کابل به خودرو متصل شده این و همچنین اشیاء آزاد و رها را در جای امنی در خودرو مستقر کنید. ▶

احتیاط

پدهای ضد لغزش مانند روکش ضد لغزش می توانند به داشبورد آسیب برسانند. از پدهای ضد لغزش استفاده نکنید. ▶

محفظه نگهداری اشیاء

در داخل خودرو، محفظه های زیر برای گذاشتن اشیاء وجود دارد:

- ◀ داشبورد سمت سرنشین جلو، برای اطلاعات بیشتر به صفحه ۱۷۰ مراجعه کنید.
- ◀ داشبورد در سمت راننده، برای اطلاعات بیشتر به صفحه ۱۷۱ مراجعه کنید.
- ◀ محفظه های نگهداری اشیاء، تعبیه شده در درب های خودرو، برای اطلاعات بیش تر به صفحه ۱۷۱ مراجعه کنید.
- ◀ بدون پکیج سیگاری ها: محفظه جلو، در جلوی جالیوانی ها، برای اطلاعات بیشتر به صفحه ۱۷۱ مراجعه کنید.

بستن

درب داشبورد را ببندید.

بستن

درپوش را ببندید.

محفظة های تعبیه شده در درب های خودرو

هشدار

اشیاء شکستنی مانند بطری های شیشه ای می تواند در صورت بروز تصادف، بشکند. قطعات شکسته بطری می تواند درون خودرو پخش شود. در این صورت خطر آسیب رسیدن به خودرو و سرنشینان وجود دارد. بنابراین، اشیاء شکستنی را در مکان های تعبیه شده در داخل خودرو قرار ندهید. ►

قفل کردن

داشبورد می تواند توسط کلید یکپارچه قفل شود تا بطور جداگانه از درب صندوق عقب ایمن گردد، رجوع به صفحه ۵۱. این امر از دسترسی به داشبورد و صندوق عقب جلوگیری می کند. بعد از قفل شدن داشبورد، ریموت کنترل را بدون کلید یکپارچه آن می توانید مثلا به مسئول هتل تحویل دهید.

سمت راننده

نکات ایمنی

هشدار

جعبه داشبورد در فضای داخلی خودرو باز می شود. هنگام رانندگی و در صورت بروز تصادف یا هنگام ترمز کردن یا مانور دادن احتمال بیرون ریختن اشیاء داخل داشبورد وجود دارد. در اینصورت امکان جراحت وجود دارد. همواره درب داشبورد را بلافاصله پس از استفاده از آن ببندید. ►



یک محفظة نگهداری اشیاء در کنسول میانی در جلوی جالیوانی ها قرار دارد.

جادستی میانی

جلو

یک محفظة نگهداری اشیاء در جادستی میانی بین صندلی ها قرار دارد.

باز کردن



دستگیره را بکشید.

باز کردن

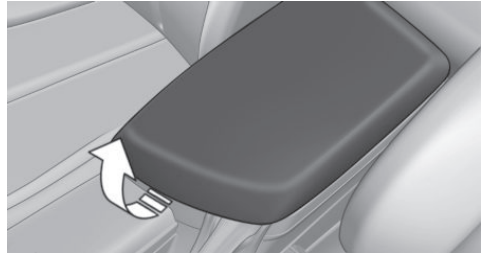

جادستی میانی را به سمت بالا باز کنید.

برگرداندن به محل اولیه

جادستی میانی می‌تواند به سمت جلو یا عقب فشار داده شود و در آخرین حد، چفت می‌شود.

اتصال یک دستگاه صوتی خارجی

یک دستگاه صوتی خارجی مانند MP3 پلیر می‌تواند از طریق پورت AUX-IN یا رابط USB در جادستی میانی، متصل شود.



محفظه نگهداری اشیاء در عقب خودرو

یک محفظه نگهداری اشیاء در جادستی مرکزی قرار دارد.

محفظه نگهداری اشیاء بین صندلی‌های عقب

یک محفظه نگهداری اشیاء بین صندلی‌های عقب قرار دارد.

جالیوانی‌ها

نکات ایمنی

هشدار



ظروف نامناسب در جالیوانی و نوشیدنی‌های داغ می‌توانند به جالیوانی آسیب رسانده و خطر آسیب در صورت بروز یک تصادف را افزایش دهند. در این صورت خطر جراحات یا آسیب به وسایل وجود دارد. از ظروف سبک، نشکن و بدون منفذ استفاده کنید. نوشیدنی‌های داغ به حمل نکنید. اشیاء را به زور داخل جالیوانی جا نکنید. ▶

هشدار



پشتی صندلی‌های عقب، ممکن است هنگام خم شدن به سمت پایین توسط جالیوانی‌های موجود آسیب ببینند. خطر صدمه به تجهیزات خودرو وجود دارد. پیش از خم کردن پشتی صندلی‌های عقب، جالیوانی‌ها را بردارید. ▶

جلو

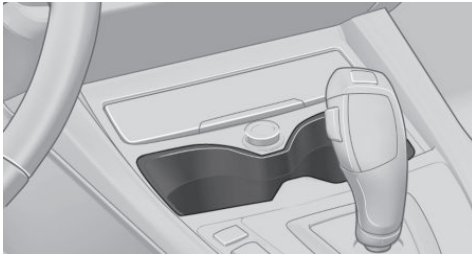

عقب

بین صندلی‌های عقب.

محفظه نگهداری اشیاء در صندوق عقب

محفظه نگهداری اشیاء

محفظه‌های نگهداری اشیاء در سمت راست و در سمت چپ قرار دارند.

تور

اجسام کوچکتر می‌توانند در توری که در قسمت سمت راست صندوق عقب قرار دارد، نگهداری شوند.

گیره آویز چند کاره**هشدار** 

استفاده نامناسب از قلاب‌های چند کاره می‌تواند منجر به خطر پرتاب شدن اشیاء به اطراف در زمان ترمز گرفتن یا مانور دادن شود و در نتیجه خطر جراحت و آسیب به وسایل وجود دارد. تنها اشیاء سبک وزن مانند کیسه‌های خرید را از قلابهای چندکاره آویزان کنید. تنها در صورتی چمدانهای سنگین را در صندوق عقب بگذارید که به صورت مناسب ایمن شده باشند. ►



یک گیره آویز چندکاره در هر سمت از صندوق عقب قرار دارد.

قلاب‌های داخل صندوق عقب

برای ایمن کردن بار، دو یا چهار قلاب در صندوق عقب وجود دارد، رجوع به صفحه ۱۸۰.

تور کف

تور کف، همچنین می‌تواند برای ایمن‌سازی بار و نگهداری اشیاء کوچکتر مورد استفاده قرار گیرد، رجوع به صفحه ۱۸۰.





توصیه های رانندگی

این بخش شما را از اطلاعات و راهنمایی های مفیدی برای رانندگی و استفاده از حالت های عملیاتی آگاه می سازد.

نکاتی که باید هنگام رانندگی به یاد داشته باشید

ویژگی ها و آپشن های خودرو

این فصل همه ویژگی های استاندارد، انتخابی و مخصوص یک کشور را که با این سری ارائه می شود، تشریح می کند. همچنین ویژگی هایی را که لزوماً در خودرو شما برای مثال به دلیل آپشن های انتخاب شده یا ورژن های کشور مبدا موجود نیست، تشریح می کند. این موضوع برای کارکردها و سیستم های مربوط به ایمنی نیز اعمال می شود. مقررات قابل کاربرد و خاص یک کشور باید در هنگام استفاده از ویژگی ها و سیستم های مربوطه مورد توجه قرار گیرد.

دوره آب بندی

اطلاعات کلی

قطعات متحرک باید به درستی با قطعات دیگر چفت شوند. دستورالعمل های زیر به شما کمک می کند تا خودرویی با طول عمر طولانی و بازدهی خوب داشته باشید. در حین آب بندی، از سیستم کنترل راه اندازی استفاده نکنید.

اطلاعات ایمنی

⚠️ اخطار

قطعات جدید می توانند باعث شوند تا سیستم کمکی رانندگی و ایمنی با تاخیر عمل کنند. خطر تصادف وجود خواهد داشت. بعد از نصب قطعات جدید، یا زمانی که خودرو هنوز نو است، با احتیاط و محافظ کارانه حرکت کنید و در شرایط حساس رانندگی هوشیارانه مداخله کنید. موارد مربوط به آب بندی قطعات را رعایت نمایید. ▶

موتور، سیستم گیربکس و محور محرک

تا ۲۰۰۰ کیلومتر

از حداکثر سرعت موتور و جاده تجاوز نکنید:
 < حد مجاز برای موتورهای بنزینی ۴۵۰۰ دور بر دقیقه و ۱۶۰ کیلومتر بر ساعت می باشد. تحت هر شرایطی، از بارگیری کامل برای خودرو و یا تخت گاز رفتن پرهیز کنید.

از ۲۰۰۰ کیلومتر به بالا

سرعت موتور و خودرو می تواند به تدریج بالا رود.

تایرها

کشش تایرها به دلیل شرایط تولید در هنگامی که تایرها نو هستند، بهینه نمی باشد. آن ها پس از زمان آب بندی، به پتانسیل کششی کامل خود می رسند. ۳۰۰ کیلومتر اولیه پس از خرید خودرو را با احتیاط رانندگی کنید.

سیستم ترمز

ترمز ها به یک دوره آب بندی اولیه در حدود ۵۰۰ کیلومتر نیاز دارند تا به عملکرد بهینه بین دیسک های ترمز و صفحه های ترمز برسند. در طول دوره آب بندی، با احتیاط برانید.

کلاچ

عملکرد کلاچ تنها پس از پیمودن مسافتی تقریباً معادل ۵۰۰ کیلومتر به حد مطلوب خود می رسد. در طول دوره ی آب بندی کلاچ از آن با ملایمت استفاده کنید.

بعد از تعویض قطعات

در صورتی که در طول استفاده از خودرو، یکی از قطعات فوق الذکر با قطعه نو تعویض شود، فرایندهای آب بندی مشابه باید به منظور تامین طول عمر خودرو رعایت شوند.

نکات کلی مربوط به رانندگی

بستن درب صندوق عقب

⚠️ هشدار

باز ماندن درب صندوق عقب، می تواند در هنگام رخ دادن تصادف یا ترمز و تغییر مسیر ناگهانی باعث ایجاد آسیب به سرنشینان، افراد دیگر و همچنین به خود رو شود. علاوه بر این دود آگروز ممکن است به داخل خودرو وارد شود. بنابراین هنگامی که درب صندوق عقب باز است، رانندگی نکنید. ▶

و یا به شکل کامل، از بین خواهد رفت و در نهایت منجر به کاهش توانایی شما در کنترل خودرو و ترمزگیری می گردد.

رانندگی در آب



زمانی که به سرعت درون آبهای عمیق رانندگی می کنید، آب ممکن است وارد موتور خودرو، سیستم های الکترونیکی یا سیستم گیربکس خودرو شود؛ در این صورت خطر آسیب رسیدن به خودرو وجود دارد. بنابراین هنگام رانندگی در آب، از حداکثر سطح آب معین شده و نیز از حد سرعت مجاز رانندگی در آب تجاوز نکنید.

هنگام رانندگی در آب موارد زیر را رعایت کنید:

- ◀ تنها در آب های آرام برانید.
- ◀ تنها در صورتی که عمق آب کمتر از ۲۵ سانتی متر باشد می تواند از میان آن رانندگی کنید.
- ◀ در آب با سرعتی معدل پیاده راه رفتن حرکت کنید، سرعت ۵ تا کیلومتر بر ساعت.

ترمزگیری ایمن

خودرو به ترمز ABS به عنوان یک ویژگی استاندارد مجهز می باشد.

در مواقع ضروری بطور اضطراری خودرو را متوقف کنید.

هدایت خود رو همچنان امکان پذیر است. شما می توانید با اعمال کمترین نیرو، خودرو را برای جلوگیری از برخورد با موانع کنترل کنید.

ارتعاشات پدال ترمز و صداهای مدار هیدرولیک نشان می دهد که سیستم ترمز ABS فعال می باشد. در برخی از شرایط ترمزگیری، دیسک ترمز سوراخ شده، می تواند ایجاد صدا کند. با این حال هیچ خللی بر روی عملکرد ترمز و اطمینان به آن، ایجاد نخواهد شد.

در صورتیکه ناچار به رانندگی در حالتی هستید که درب صندوق عقب باز است:

- ◀ چنانچه کانورتیبل تاپ بسته است، تمام پنجره ها را نیز ببندید.
- ◀ شدت جریان هوا را از تهویه ها افزایش دهید.
- ◀ با احتیاط رانندگی کنید.

قطعات داغ سیستم اگزوز



در هنگام رانندگی ممکن است زیر خودرو به دلیل سیستم اگزوز، داغ شود. در صورتیکه مواد قابل اشتعال مانند چمن یا برگ درختان با قطعات داغ زیر خودرو تماس پیدا کند، امکان آتش گرفتن این مواد وجود دارد. در این صورت احتمال آسیب رسیدن به خودرو و سرنشینان وجود دارد. محافظ های گرمایی نصب شده را بردارید و هرگز سطح زیری آنها را با چیزی نپوشانید. اطمینان حاصل کنید که هیچ شی قابل احتراقی با قطعات داغ خودرو هنگام رانندگی یا در حین پارک تماس برقرار نکند؛ قطعات داغ سیستم اگزوز خودرو را لمس نکنید.

وسایل ارتباطی قابل حمل در داخل خودرو



وسایل الکترونیکی خودرو و دستگاه های موبایل می توانند برهم تاثیر بگذارند. به خاطر فرستنده های موبایل در خودرو، تشعشعاتی وجود خواهد داشت. در اینصورت احتمال ایجاد صدمه به شخص و آسیب رسیدن به خودرو وجود دارد. در صورت امکان، در داخل خودرو تنها از تلفن های همراهی که مستقیماً با آنتن های خارجی در ارتباط است استفاده کنید تا تداخلات دوطرفه کاهش یابد و تشعشعات درون خودرو نیز کم شود.

هیدروپلاتینگ

در جاده های خیس و لغزنده، لایه ایی آب بین تایرها و سطح جاده تشکیل می شود.

این پدیده تحت عنوان هیدروپلاتینگ شناخته میشود که در طی آن، ارتباط و تماس بین تایر و سطح جاده، به صورت منقطع

اشیایی که در محدوده حرکت پدال ها و در کف خودرو هستند

هشدار



اشیایی که در سمت راننده در کف خودرو باشند، ممکن است راننده را در هنگام فشار دادن پدال ها دچار مشکل نمایند. در این حالت احتمال تصادف وجود دارد. وسایل درون خودرو را به گونه ای قرار دهید که نتوانند زیر پای راننده بیفتند. از کف پوش های مناسب برای خودرو استفاده کنید که می توانند کاملا به کف خودرو بچسبند. از استفاده از کف پوش های گشاد و از پهن کردن چندین لایه کف پوش در کف خودرو خودداری کنید و اطمینان حاصل کنید که فضای آزاد کافی برای کار با پدال ها وجود داشته باشد. پس از هر بار برداشتن کف پوش ها برای مثال برای تمیز کردن خودرو نیز، از اتصال کامل و بی نقص آنها به کف خودرو مطمئن شوید. ▶

رانندگی در شرایط خیس و بارانی

هنگامی که جاده ها خیس است، بر روی جاده نمک پاشیده اند یا باران شدیدی می آید، هر چند کیلومتر یک بار پدال ترمز را به آهستگی فشار دهید. اطمینان حاصل نمایید این کار شما برای دیگر رانندگان ایجاد مزاحمت نمی کند. گرمای تولید شده در این فرآیند به خشک کردن دیسک و صفحه ترمز کمک می کند و از فساد و زنگ زدن آن جلوگیری می کند. در نتیجه در هنگام نیاز، سیستم ترمز خودروی شما بهتر عمل خواهد کرد.

تپه ها

هشدار



فشار سبک اما دائمی بر روی پدال ترمز می تواند منجر به افزایش درجه حرارت شود و ترمز ممکن است مستهلک شده یا حتی دیگر نتواند به درستی عمل کند. در این صورت خطر تصادف وجود دارد. بنابراین از اعمال فشار بیش از حد بر سیستم ترمز خودداری کنید. ▶

هشدار



هنگامی که خودرو و یا موتور آن خاموش است، قابلیت های مربوط به ایمنی خودرو مانند تأثیر ترمز خودرو و تأثیر کمک به کنترل فرمان، محدود شده و یا از کار می افتند،

بنابراین خطر تصادف وجود دارد. در نتیجه، هنگامی که موتور خاموش است از هدایت خودرو خودداری کنید. ▶
در هنگام رانندگی های طولانی یا در سطوح شیبدار، از دنده ای استفاده کنید که کم ترین نیروی ترمز را نیاز داشته باشد. در غیر این صورت، ممکن است ترمز داغ شود و نتواند به خوبی عمل کند. شما می توانید قدرت ترمز موتور خودرو را با کم کردن دنده افزایش دهید. در صورت نیاز می توانید کاهش دنده را تا دنده یک ادامه دهید.

فرسایش دیسک ترمز

در شرایط زیر فرسایش دیسک ترمز و آلودگی بر روی صفحه ترمز افزایش خواهد یافت:

- ◀ مسافت های پیموده شده کم.
- ◀ استفاده نکردن از خودرو برای مدت زمان طولانی.
- ◀ استفاده کم و نامرتب از ترمز.
- ◀ استفاده از مواد پاک کننده ی خشن، اسیدی یا مواد پاک کننده قلیایی.

فرسایش زمانی اتفاق می افتد که فشار بیشینه به پدهای ترمز در حین ترمزگیری اعمال نشود و در نتیجه دیسک تمیز نمیشود. تجمع فرسایش و زنگ زدگی بر روی دیسک های ترمز منجر به لرزش و مقاومت در حین ترمز می شود. این اثر معمولا قابل اصلاح نمی باشد.

تجمع آب در زیر خودروی پارک شده

هنگامی که از سیستم تهویه مطبوع استفاده می کنید، ممکن است زیر خودرو آب جمع شود

رانندگی در مسیر مسابقه

بارهای مکانیکی و حرارتی بالاتر در طی مسابقات رانندگی، منجر به افزایش سایس می شود؛ این فرسایش شامل گارانتی نمی شود. خودرو به منظور استفاده در رقابت های ورزشی طراحی نشده است.

بارگیری

ویژگی ها و آپشن های خودرو

این فصل همه ویژگی های استاندارد، انتخابی و مخصوص یک کشور را که با این سری ارائه می شود، تشریح می کند. همچنین ویژگی هایی را که لزوماً در خودرو شما برای مثال به دلیل آپشن های انتخاب شده یا ورژن های کشور مبدا موجود نیست، تشریح می کند. این موضوع برای کارکردها و سیستم های مربوط به ایمنی نیز اعمال می شود. مقررات قابل کاربرد و خاص یک کشور باید در هنگام استفاده از ویژگی ها و سیستم های مربوطه مورد توجه قرار گیرد.

نکات ایمنی

هشدار

وزن های انبوه و بالا می توانند باعث گرم شدن بیش از حد تایرها شده و آن ها را از درون خراب کنند و در نتیجه فشار باد تایر به صورت ناگهانی افت کند. شرایط رانندگی ممکن است بطور نا مطلوب تحت تاثیر قرار بگیرد؛ مواردی از قبیل کاهش پایداری در لاین، افزایش طول خط ترمز، ایجاد تغییرات در واکنش های فرمان خودرو. خطر تصادف وجود دارد. بنابراین به ظرفیت بار مجاز خودرو برای تایرها توجه کرده و هرگز از وزن های مجاز تجاوز نکنید. ►

هشدار

در هنگام رانندگی مثلاً هنگام ترمز یا تصادف و یا تغییر مسیر ناگهانی، اشیای آزاد داخل خودرو و یا دستگاه هایی که با کابل به خودرو متصل شده اند مانند تلفن های همراه، می توانند درون خودرو جابجا شده یا بیفتند. احتمال آسیب رسیدن به سرنشینان وجود دارد. بنابراین اشیای آزاد و دستگاه هایی که با کابل به خودرو متصل شده اند را در خودرو محکم نمایید. ►

هشدار

در صورتی که وسایل به درستی استقرار پیدا نکنند، می توانند در هنگام بروز تصادف یا ترمز و یا تغییر مسیر ناگهانی، حرکت کرده و حتی به داخل خودرو بریزند. در این صورت ممکن است سرنشینان خودرو آسیب و صدمه ببینند. بنابراین اشیای را به درستی در صندوق عقب جایگذاری و محکم نمایید. ►

احتیاط

مایعات در صندوق عقب خودرو می تواند به خودرو آسیب بزند. بنابراین مطمئن شوید که مایعات در صندوق عقب چکه و نشتی نداشته باشند. ►

تعیین محدودیت صحیح بار

۱. عبارت زیر را بر روی پلاکارد خودروی خود نصب شده است:
مجموع وزن سرنشینان و بار خودرو نباید از XXX کیلوگرم یا YYY پوند تجاوز کند.
۲. مجموع وزن راننده و مسافری که سوار خودروی شما می شوند را تعیین کنید.
۳. مجموع وزن راننده و مسافری که سوار خودروی شما می شوند را از XXX کیلوگرم کم کنید.
۴. عدد حاصل برابر با مقدار ظرفیت مجاز محموله و بار می باشد. برای مثال اگر XXX برابر ۱۴۰۰ پوند باشد و خودرو ۵ سرنشین با وزن ۱۵۰ پوند داشته باشد، مقدار ظرفیت بار مجاز معادل رابطه مقابل خواهد بود:
(پوند ۶۵۰) = (۵X۱۵۰) - ۷۵۰ - ۱۴۰۰.
۵. وزن بار و محموله ای که روی خودرو وجود دارد را تعیین کنید. این مقدار نباید از بار موجود در صندوق عقب و ظرفیت بار خودرو اندازه گیری شده در بند ۴ بیشتر باشد.
۶. چنانچه خودرو شما یک تریلر را یدک می کشد، بار تریلر بر وزن خودروی شما اضافه می شود. با استفاده از این دفترچه راهنما، محاسبه کنید که این کار تا چه میزان ظرفیت بارگیری خودرو را کم می کند.

بار

قلاب های نگه دارنده در صندوق عقب

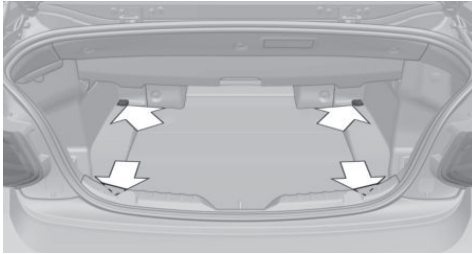

در صندوق عقب چهار قلاب برای ایمن کردن اسباب و وسایل وجود دارد.

تسمه های بار، تورهای نگهدارنده بار، تسمه های نگه دارنده یا هر گونه تسمه دیگر را به قلاب های واقع در محفظه بار وصل کنید.

تور کف

برای ایمن کردن بارها، می توان از تور کف صندوق عقب نیز استفاده کرد.

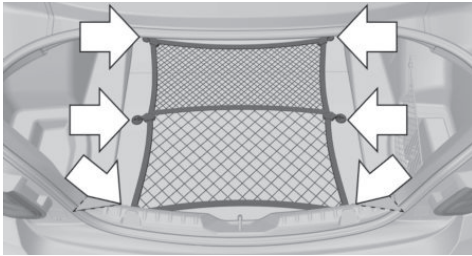

تور کف صندوق عقب را در قلاب های موجود در صندوق عقب، درگیر کنید.

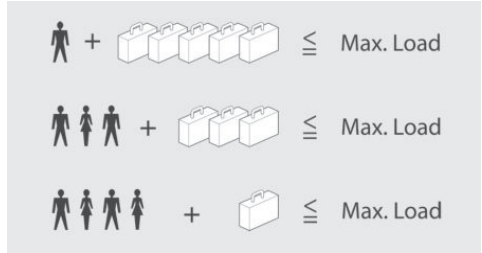

بار حداکثر برابر حاصل جمع وزن سرنشینان و وسایل آن ها می باشد.

هر چقدر سرنشینان خودرو وزن بیشتری داشته باشند، می توان بار کمتری را با خودرو حمل کرد.

انباشتن و ایمن کردن وسایل در صندوق عقب

- < لبه های و گوشه های تیز وسایل خود را ببوشانید.
- < بار سنگین: در صندوق عقب، وسایل را تا حد امکان به سمت جلو و مستقیماً پشت و پایین پشتی صندلی سرنشین عقب قرار دهید.
- < بارهای خیلی سنگین: در صورتی که صندلی عقب اشغال نشده است، هر کدام از کمربندهای ایمنی را در قلاب مخالف، محکم نمایید.
- < در صورت لزوم، پشتی های عقب را برای جا گرفتن بار، به سمت پایین خم کنید.
- < محفظه صندلی های عقب را بالاتر از پشتی صندلی های عقب پر نکنید.
- < بارهای کوچکتر و سبکتر: با تسمه های کششی، تور موجود در صندوق عقب و یا مهار نگه دارنده، ایمن کنید.
- < بارهای بزرگتر و سنگین تر: با تسمه های بار، بارها را ایمن کنید.

صرفه جویی در سوخت

ویژگی ها و آپشن های خودرو

این فصل همه ویژگی های استاندارد، انتخابی و مخصوص یک کشور را که با این سری ارائه می شود، تشریح می کند. همچنین ویژگی هایی را که لزوماً در خودرو شما برای مثال به دلیل آپشن های انتخاب شده یا ورژن های کشور مبدا موجود نیست، تشریح می کند. این موضوع برای کارکردها و سیستم های مربوط به ایمنی نیز اعمال می شود. مقررات قابل کاربرد و خاص یک کشور باید در هنگام استفاده از ویژگی ها و سیستم های مربوطه مورد توجه قرار گیرد.

اطلاعات کلی

خودروی شما دارای تکنولوژی پیشرفته برای کاهش مصرف سوخت و آلاینده‌گی می باشد. مصرف سوخت به چندین عامل مختلف وابسته است. انجام دادن برخی اقدامات مانند رانندگی متعادل و رسیدگی مداوم به خودرو می تواند بر روی مصرف سوخت خودرو و تاثیرات زیست محیطی آن اثرگذار باشد.

برداشتن بارهای غیرضروری

وزن اضافه خودرو منجر به افزایش مصرف سوخت خودرو خواهد شد.

جدا کردن قطعات الحاقی پس از استفاده

قطعات الحاقی بر روی آیرودینامیک خودرو اثر منفی گذاشته و مصرف سوخت را افزایش می دهند.

بستن پنجره ها

پنجره های باز هنگام رانندگی، مقاومت هوا را افزایش داده و در نتیجه مصرف سوخت بیشتر می شود.

تایرها

اطلاعات کلی

تایرها می توانند به روش های مختلف بر روی مصرف سوخت خودرو اثر بگذارند. برای مثال سایز تایر عاملی اثرگذار بر مصرف سوخت است.

فشار باد تایر را به طور منظم چک کنید

فشار باد تایر را حداقل دوبار در ماه و قبل از رفتن به سفر های طولانی چک کرده و در صورت نیاز آن را تنظیم کنید. فشار پایین باد تایرها، مقاومت خودرو را در برابر حرکت افزایش داده و منجر به افزایش مصرف سوخت و استهلاک تایر خواهد شد.

به حرکت درآوردن خودرو به صورت آنی

در هنگامی که خودرو ساکن است، منتظر گرم شدن موتور خودرو نباشید. شروع به حرکت کنید اما با سرعت های متوسط موتور برانید.

این روش سریع ترین روش برای گرم کردن موتور سرد تا دمای عملیاتی می باشد.

هنگام رانندگی، به جلو نگاه کنید

رانندگی نرم و فعال مصرف سوخت را کاهش می دهد. با حفظ فاصله مناسب از خودروی جلویی، از گرفتن ترمز یا گاز دادن های غیر ضروری اجتناب کنید.

از حرکت با دور موتور بالا خودداری کنید

به عنوان یک قاعده کلی، رانندگی با سرعت موتور پایین، مصرف سوخت و استهلاک خودرو را کاهش می دهد. از دنده یک برای به حرکت درآوردن خودرو استفاده کنید. برای با شروع دنده دو، به سرعت گاز دهید. هنگام گاز دادن، قبل از رسیدن به سرعت های زیاد موتور، دنده را به دنده های بالاتر ببرید.

کارکردهایی که در حال حاضر مورد نیاز نیستند را خاموش کنید

قابلیت هایی مانند گرم کن صندلی و بخار زدائی شیشه ی عقب، به انرژی زیادی نیاز دارند و به ویژه در شهرها و در ترافیک های سنگین محدوده حرکت خودرو را کاهش می دهند.

در صورتی که به آن ها نیاز ندارید، آن ها را خاموش کنید. برنامه رانندگی ECO PRO از بهینه سازی مصرف سوخت در هنگام استفاده از آپشن های مربوط به رفاه پشتیبانی می کند. این کارکردها به طور نسبی یا کامل به صورت اتوماتیک غیرفعال می شوند.

از خودرو به خوبی نگهداری کنید

به منظور دسترسی به بازدهی و عمر عملیاتی بهینه خودرو، به خودرو بطور منظم رسیدگی نمایید.

نگهداری باید توسط مرکز خدمات BMW صورت گیرد.

برای اطلاعات بیشتر در مورد سیستم نگهداری BMW به صفحه ۲۲۰ مراجعه کنید.

ECO PRO

مفهوم

ECO PRO از شیوه ای در رانندگی حمایت می کند که باعث صرفه جویی در مصرف سوخت می شود. به همین منظور، کنترل موتور و ویژگی های راحتی و آسایش مانند خروجی تهویه مطبوع تنظیم میشوند.

تحت شرایط معین، موتور به طور خودکار از گیربکس در وضعیت D خارج می شود. خودرو به حرکت خود ادامه می دهد، درحالیکه برای کاهش مصرف سوخت، موتور در حالت دور آرام کار می کند. اهرم سردنده همچنان در همان موقعیت D می ماند.

علاوه بر این، دستورالعمل های منطبق با متن، نمایش داده می شوند تا به سبک رانندگی با مصرف سوخت بهینه کمک کنند.

محدوده گسترش یافته حاصل، در صفحه آمپر به عنوان پیمایش مازاد نمایش داده می شود.

وقتی به سرعت مطلوب رسیدید، بالاترین دنده ممکن را انتخاب کنید و با کمترین دور موتور ممکن و با سرعت ثابت برانید. در صورت لزوم، برای دیدن نشانگر تعویض دنده خودرو به صفحه ۱۰۲ رجوع کنید.

سُر خوردن

زمانی که به چراغ قرمز نزدیک می شوید، پای خود را از روی پدال گاز بردارید و اجازه دهید خودرو تا زمان توقف کامل پشت چراغ، به حالت روان حرکت کند.

هنگام پایین رفتن از سراسیمبی، پای خود را از روی پدال گاز بردارید تا خودرو خود به خود به طرف پایین بطور روان حرکت کند.

جریان سوخت در این سبک از رانندگی قطع می شود.

خاموش کردن موتور در حین توقف های طولانی

موتور خودرو را در توقف های طولانی برای مثال پشت چراغ های قرمز، تقاطع جاده با ریل قطار و یا در راه بندان های ترافیکی خاموش کنید.

کارکرد اتوماتیک Start/Stop

کارکرد اتوماتیک Start/Stop خودرو، موتور خودرو را در توقف های طولانی به صورت اتوماتیک خاموش می کند.

در صورتی که موتور خودرو خاموش شود و سپس مجددا روشن شود، به جای این که موتور یکسره روشن باشد، مصرف سوخت و انتشار آلاینده ها کاهش خواهد یافت. ذخیره انرژی می تواند در چند ثانیه ای پس از خاموش شدن موتور خودرو شروع شود.

علاوه بر این، مصرف سوخت توسط عوامل دیگری مانند سبک رانندگی، شرایط جاده، نگهداری یا عوامل محیطی نیز تعیین می شود.

اطلاعات کلی

این سیستم شامل کارکرد های EfficientDynamics و نمایش های EfficientDynamics به شرح زیر می باشد:

- ◀ پیمایش مازاد ECO PRO، به صفحه ۱۸۱ مراجعه نمایید.
 - ◀ دستورالعمل های رانندگی در حالت ECO PRO، به صفحه ۱۸۱ مراجعه نمایید.
 - ◀ تهویه مطبوع در حالت ECO PRO، به صفحه ۱۸۰ مراجعه نمایید.
 - ◀ وضعیت رانندگی در حالت سُر خوردن در ECO PRO، به صفحه ۱۸۲ مراجعه نمایید.
 - ◀ تحلیل شیوه رانندگی در ECO PRO، به صفحه ۱۸۳ مراجعه کنید.
- از طریق iDrive**
۱. "My Vehicle"
 ۲. "Vehicle settings"
 ۳. در صورت نیاز، "Driving mode"
 ۴. "Configure ECO PRO"
 ۵. تنظیمات دلخواه را انتخاب کنید.
- تنظیمات برای پروفایلی که در حال حاضر در حال استفاده است ذخیره می شود.
- فعال / غیرفعال کردن کارکردها**
- کارکرد های زیر را می توان فعال یا غیرفعال کرد:
- ◀ "ECO PRO speed warning"
 - ◀ "ECO PRO climate control"
 - ◀ "Coasting"
- تنظیمات برای پروفایلی که در حال حاضر در حال استفاده است ذخیره می شود.

مرور کلی



کنترل دینامیک رانندگی



فعال سازی ECO PRO

این دکمه را به طور مکرر فشار دهید. ECO PRO در صفحه آمپر نمایش داده می شود.



تهویه مطبوع ECO PRO

برای فعال کردن تهویه مطبوع ECO PRO:
"ECO PRO climate control"

تهویه مطبوع در حالت مصرف بهینه تنظیم می شود. با اعمال آرام تغییرات در تنظیمات دما، یا با تنظیم آرام میزان گرمایش یا سرمایش داخل خودرو، مصرف سوخت می تواند مقرون به صرفه گردد. خروجی گرمکن صندلی و خروجی گرمای صندلی ها و آینه های بغل نیز کاسته خواهد شد.

فعال کردن از طریق کنترل دینامیک رانندگی

۱. ECO PRO را فعال کنید.
۲. "Configure ECO PRO"
۳. تنظیمات مورد نظر را انتخاب کنید.

سُر خوردن

برای فعال کردن سُر خوردن:

"Coasting"

خصوص سبک فعلی رانندگی شما مطلع می کند. این امر توسط یک نشانگر که بر روی درجه بندی حرکت می کند، به شما اعلام می شود. این نشانگر به شما در خصوص مصرف انرژی برای شتابگیری خودرو و یا میزان انرژی صرفه جویی شده هنگام انجام حالت سُر خوردن و ترمز کردن، اطلاعات می دهد. چنانچه نشانگر بر روی درجه بندی ها، در محدوده آبی رنگ باقی بماند، شما بطور کارآمد رانندگی می کنید.

راهکار ECO PRO. راهکار رانندگی

راهکار ECO PRO حاکی از این است که سبک رانندگی را می توان مثلا توسط برداشتن پا از پدال گاز طوری تنظیم کرد که از نظر مصرف سوخت کارآمدتر باشد.



فعالسازی نشانگر سبک رانندگی و راهکارهای

ECO PRO

زمانیکه ECO PRO فعال شود، نشانگر سبک رانندگی و راهکارهای ECO PRO بر روی صفحه آمپر نمایان می شوند.

فعالسازی نوار از طریق iDrive:

۱. "My Vehicle"
۲. "iDrive settings"
۳. "Displays"
۴. "Instrumental panel"
۵. "ECO PRO info"

راهکارهای ECO PRO. علائم

یک نماد اضافی و دستورالعمل متنی نمایش داده می شود.

معیار	علامت
برای یک سبک و شیوه رانندگی کارآمد: پا را از روی پدال گاز بردارید یا شتابگیری را به تاخیر بیندازید تا زمان را برای ارزیابی شرایط جاده فراهم کنید.	
سرعت را تا سرعت ECO PRO انتخاب شده کاهش دهید.	
گیربکس استپترونیک: تغییر موقعیت از M/S به D یا اجتناب از مداخله دستی دنده.	

هنگامی که خودرو بدون گاز دادن حرکت می کند، موتور می تواند به وسیله سُر خوردن و با حرکت به صورت خلاص، در مصرف سوخت صرفه جویی کند. این کارکرد فقط در حالت ECO PRO موجود است. این کارکرد را در صورتی که می خواهید از تاثیر ترمزگیری موتور هنگام رانندگی در سرازیری استفاده کنید، غیر فعال کنید.

پتانسیل ECO PRO

صرفه جویی های بالقوه را با تنظیمات موجود به صورت درصد نشان می دهد.

نمایش در صفحه آمپر

پیمایش مازاد در حالت ECO PRO

یک سبک رانندگی منظم به شما کمک می کند تا محدوده رانندگی خود را گسترش دهید.

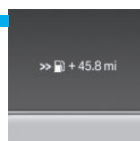

این ویژگی به عنوان پیمایش مازاد در صفحه آمپر نمایش داده می شود. پیمایش مازاد در صفحه نمایش محدوده، نشان داده می شود. پس از هر بار سوخت گیری مجدد خودرو، پیمایش مازاد به طور خودکار ریست می شود.

نمایش اثربخشی ECO PRO

رنگ نوار ECO PRO که در صفحه آمپر نمایش داده میشود، به شما اعلام می کند که شما تا چه میزان بطور کارآمد رانندگی می کنید:

- < نوار آبی رنگ: سبک رانندگی کارآمد.
- < نوار خاکستری رنگ: سبک رانندگی را مثلا برداشتن پا از روی پدال گاز، تنظیم نمایید.
- به محض این که همه شرایط برای رانندگی با بازدهی بهینه سوخت برآورده شود، نوار آبی می شود.
- بسته به تجهیزات خودروی شما، ECO PRO شما را در

ریست کردن تاریخچه مصرف سوخت

۱. دکمه را فشار دهید.



۲. "Reset consumption history"

سُر خوردن

مفهوم

این سیستم در صرفه جویی در سوخت به شما کمک می کند. برای این منظور، تحت شرایط معین و وقتی که اهرم سردنده در وضعیت D قرار گرفته باشد، موتور به طور اتوماتیک بطور مستقل از گیربکس عمل می کند. خودرو با دور آرام موتور، به حرکت خود ادامه می دهد تا مصرف سوخت را کاهش دهد. وضعیت اهرم سردنده همچنان بر روی D باقی می ماند. به این وضعیت رانندگی، سُر خوردن گفته می شود. به محض اینکه پاپتان را روی ترمز یا پدال گاز بگذارید، موتور به طور خودکار مجدداً فعال می شود.

اطلاعات کلی

سُر خوردن، جزئی از حالت رانندگی ECO PRO می باشد. هنگامی که از طریق کنترل دینامیک رانندگی، حالت ECO PRO را فراخوانی کنید، سُر خوردن بطور خودکار فعال می شود. این کارکرد در یک محدوده سرعت خاص قابل دسترس می باشد.

یک سبک رانندگی فعالانه به راننده کمک می کند تا در حد امکان، از این کارکرد استفاده کرده و از تاثیر کارکرد سُر خوردن برای صرفه جویی در سوخت حمایت کند.

الزامات کارکردی

در حالت ECO PRO، اگر شرایط زیر محقق شود، این کارکرد در یک محدوده سرعت از حدود ۵۰ کیلومتر بر ساعت تا ۱۶۰ کیلومتر بر ساعت در دسترس خواهد بود:

- ◀ پدال گاز و پدال ترمز در حال کار نباشند.
- ◀ اهرم سردنده در حالت D قرار داشته باشد.
- ◀ موتور و گیربکس در دمای عملیاتی قرار داشته باشند.

علامت

معیار



گیربکس دستی:

دستورالعمل تعویض دنده را دنبال کنید.



گیربکس دستی:

برای توقف موتور، در دنده خلاص بگذارید.

نشانه های روی صفحه نمایش

نمایش اطلاعات Efficient Dynamics

کارآمدی فعلی کارکردهای ECO PRO را میتوان بر روی صفحه نمایش نشان داد.

۱. "My Vehicle"

۲. "Technology in action"

۳. "EfficientDynamics"

۴. این نماد را انتخاب کنید.

کارکرد های زیر نمایش داده می شود:

◀ کارکرد Auto/Stop

◀ بازیابی انرژی.

◀ سُر خوردن.

نمایش تاریخچه مصرف سوخت

میانگین مصرف سوخت را می توان بر روی صفحه نمایش نشان داد.

۱. "My Vehicle"

۲. "Technology in action"

۳. "EfficientDynamics"

۴. این نماد را انتخاب کنید.

نوارهای عمودی مصرف را برای قالب زمانی انتخاب شده نشان می دهند.

تنظیم قالب زمانی تاریخچه مصرف سوخت

۱. دکمه را فشار دهید.



۲. قاب زمانی را تنظیم کنید.

کار از طریق پدال های تعویض دنده

نمایش اطلاعات Efficient Dynamics

۱. "My Vehicle"
۲. "Technology in action"
۳. "EfficientDynamics"
۴.  نماد را انتخاب کنید.

مفهوم

بسته به تجهیزات خودرو، حالت سُر خوردن می تواند توسط پدال های تعویض دنده تحت تاثیر قرار بگیرد.

محدودیت های سیستم

در صورت وجود یکی از شرایط زیر، این کارکرد در دسترس نخواهد بود:

- ◀ اگر DSC OFF یا TRACTION فعال باشد.
- ◀ اگر کروز کنترل فعال باشد.
- ◀ رانندگی در مرز محدوده دینامیکی.
- ◀ در صورت رانندگی بر روی شیب سربالایی یا سرازیری.
- ◀ چنانچه شارژ باتری موقتاً بسیار کم باشد.
- ◀ چنانچه سیستم الکترونیکی خودرو، مقدار زیادی جریان الکتریکی مصرف می کند.

فعالسازی/غیرفعالسازی از طریق پدال های تعویض دنده

۱. با کشیدن پدال سمت راست، دنده را به بالاترین حالت افزایش دهید.
 ۲. مجدداً با استفاده از پدال سمت راست، وارد حالت سُر خوردن شوید.
- برای غیرفعال کردن، از پدال سمت چپ استفاده کنید.

نمایش

نمایش بر روی صفحه آمپر

علامت موجود در صفحه نمایش بازده در زیر نشانگر دور موتور دارای نور پس زمینه آبی بوده و در نقطه صفر قرار دارد. نشانگر دور موتور تقریباً دور موتور آرام را نشان می دهد. نشانگر نقطه ای سر خوردن در طول سر خوردن در نقطه صفر روشن می شود.

تحلیل حالت رانندگی ECO PRO

مفهوم

این کارکرد به افزایش کارآمدی سبک رانندگی و صرفه جویی در سوخت کمک می کند.

به این منظور، سبک رانندگی تحلیل می شود. این ارزیابی در بخش های مختلفی انجام می شود و بر روی صفحه نمایش نشان داده می شود.

با استفاده از این نشانه ها، سبک رانندگی می تواند در زمینه سوخت، صرفه جو محور شود.

۱۵ دقیقه ی آخر سفر، مورد ارزیابی قرار میگیرد.

با سبک رانندگی کارآمد، محدوده ی پیمایش خودرو میتواند افزایش یابد.

این محدوده مسافت پدست آمده، به عنوان پیمایش مازاد بر روی صفحه آمپر و بر روی صفحه نمایش نشان داده می شود.

الزامات کارکردی

این کارکرد تنها در حالت ECO PRO در دسترس خواهد بود.

نشانه های روی صفحه نمایش

هنگامی رانندگی، حالت سُر خوردن در صفحه Efficient

Dynamics Info نشان داده می شود.

مسافت پیموده شده در حالت سُر خوردن، در قسمت تاریخچه مصرف سوخت نمایش داده می شود. شمارنده، پیش از هر بار شروع سفر ریست می شود.

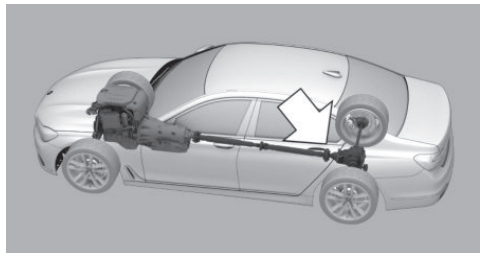

کد رنگی آبی: حالت سُر خوردن.

فراخوانی تحلیل سبک رانندگی ECO PRO

۱. "My Vehicle"
۲. "Technology in action"
۳. "Driving style analysis"

نمایش بر روی صفحه نمایش

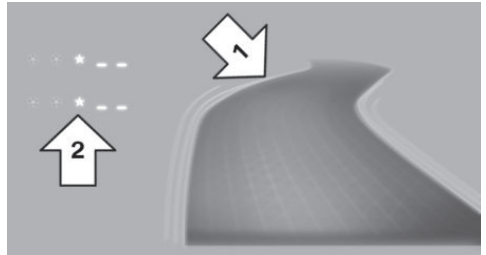

نمایش تحلیل سبک رانندگی در حالت ECO PRO شامل یک مسیر نمادین و یک جدول است. جاده، کارآمدی سبک رانندگی را نمایش می دهد. هرچه سبک و عادت رانندگی کارآمدتر باشد، مسیر به تصویر کشیده شده هموارتر خواهد شد، فلش ۱.

جدول مقادیر، حاوی ستاره است. هرچه سبک و عادت رانندگی کارآمدتر باشد، ستاره های بیشتری در جدول نمایان میشوند و پیمایش مازاد سریعتر افزایش می یابد، فلش ۲.

از سوی دیگر، چنانچه سبک رانندگی نامناسب باشد، یک جاده موج و کاهش تعداد ستاره ها نشان داده می شود. برای کمک به داشتن یک سبک و شیوه رانندگی کارآمد، راهکارهای ECO PRO در حین رانندگی نمایش داده می شوند.

راهکار های مربوط به صرفه جویی انرژی در سبک رانندگی و صرفه جویی در مصرف سوخت را می توانید در صفحه ۱۸۱ مشاهده کنید.



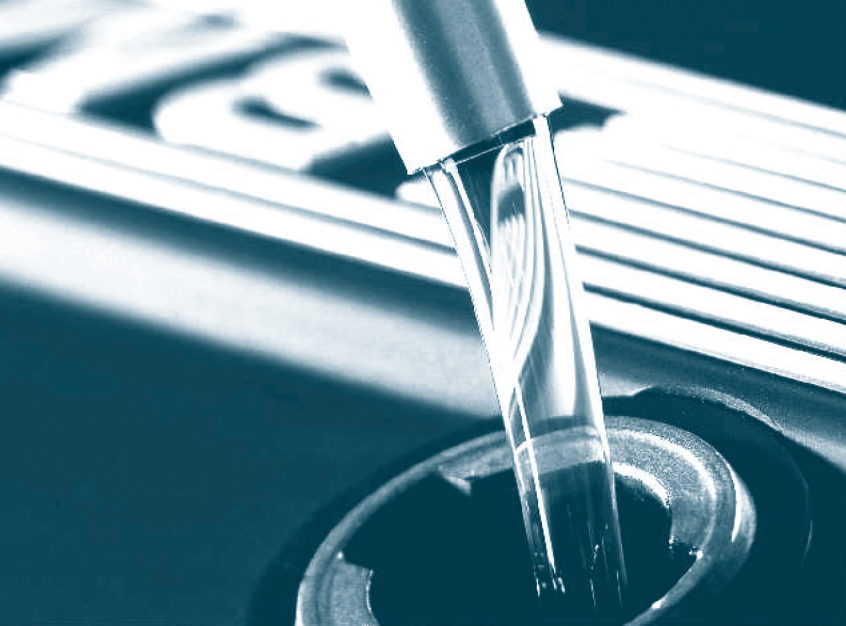

جابجایی خودرو

برای اینکه بتوانید همواره از قابلیت جابجایی خودرو خود مطمئن شوید، در این بخش اطلاعات مهمی در مورد سوخت های مورد استفاده، چرخ ها و تایرها، نگهداری و امداد جاده ای را مشاهده خواهید کرد.

سوخت گیری

ویژگی ها و آپشن های خودرو

این فصل همه ویژگی های استاندارد، انتخابی و مخصوص یک کشور را که با این سری ارائه می شود، تشریح می کند. همچنین ویژگی هایی را که لزوماً در خودرو شما برای مثال به دلیل آپشن های انتخاب شده یا ورژن های کشور مبدا موجود نیست، تشریح می کند. این موضوع برای کارکردها و سیستم های مربوط به ایمنی نیز اعمال می شود. مقررات قابل کاربرد و خاص یک کشور باید در هنگام استفاده از ویژگی ها و سیستم های مربوطه مورد توجه قرار گیرد.

اطلاعات کلی

قبل از سوخت گیری مجدد، توصیه های مربوط به سوخت گیری را در صفحه ۱۹۲ مطالعه کنید.

نکات ایمنی

احتیاط 

در محدوده کم تر از ۵۰ کیلومتری ممکن است موتور سوخت کافی نداشته باشد. بنابراین قابلیت های موتور ممکن است به درستی عمل نکنند. در این صورت احتمال آسیب رسیدن به خودرو وجود دارد. بنابراین هر چه زودتر سوخت گیری کنید. ►

درب باک

باز کردن

۱. به آرامی لبه عقبی درب باک را فشار دهید.



۲. درپوش مخزن را خلاف جهت حرکت عقربه های ساعت بچرخانید.

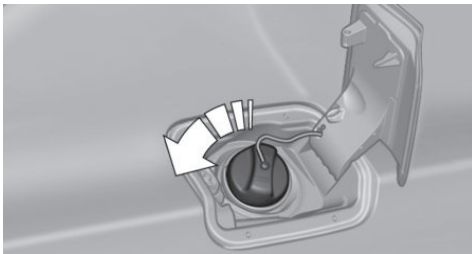

۳. درپوش باک را در قلاب تعبیه شده در درب باک قرار دهید.

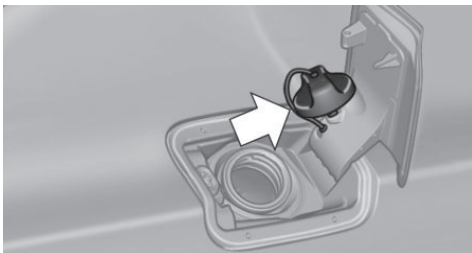

بستن

هشدار



- تسمه نگهدارنده درپوش باک ممکن است در حین باز و بسته کردن درب مخزن ممکن است خرد شده و یا گیر کند. در این صورت درپوش نمیتواند به درستی بسته شود و ممکن است سوخت تبخیر شده یا سرریز شود. در این حالت احتمال آسیب رسیدن به خودرو نیز وجود دارد. به همین خاطر هنگام بستن درپوش، توجه کافی را مبذول دارید تا تسمه جمع نشود. ▶
۱. درپوش را محکم کرده و آن را در جهت عقربه های ساعت بچرخانید تا صدای چفت شدن آن را بشنوید.
 ۲. درب باک را ببندید.

باز کردن درپوش باک به صورت دستی

برای مثال، هنگام بروز یک اختلال الکتریکی. در این شرایط، باز کردن درب باک بنزین را به مرکز خدمات رسانی مجاز BMW یا سایر مراکز واجد شرایط یا تعمیرگاه های مجاز واگذار کنید.

هنگام سوخت گیری به موارد زیر توجه کنید

اطلاعات کلی

باک بنزین زمانی پر می شود که نازل پرکننده برای بار اول خاموش می شود. قواعد ایمنی نوشته شده در پمپ بنزین را رعایت کنید.

اطلاعات ایمنی

احتیاط



مواد سوختی سمی و اشتعال زا هستند. پر کردن بیش از حد مخزن سوخت می تواند به سیستم سوخت آسیب بزند. در صورت تماس با سطوح رنگ شده، ممکن است به آن سطوح آسیب برساند. همچنین محیط نیز آلوده می شود. بنابراین از پر کردن بیش از حد مخزن جلوگیری کنید. ▶

سوخت

ویژگی ها و آپشن های خودرو

این فصل همه ویژگی های استاندارد، انتخابی و مخصوص یک کشور را که با این سری ارائه می شود، تشریح می کند. همچنین ویژگی هایی را که لزوماً در خودرو شما برای مثال به دلیل آپشن های انتخاب شده یا ورژن های کشور مبدا موجود نیست، تشریح می کند. این موضوع برای کارکردها و سیستم های مربوط به ایمنی نیز اعمال می شود. مقررات قابل کاربرد و خاص یک کشور باید در هنگام استفاده از ویژگی ها و سیستم های مربوطه مورد توجه قرار گیرد.

سوخت توصیه شده

اطلاعات کلی

بر اساس منطقه شما، برخی از پمپ بنزین ها و جایگاه های توزیع سوخت، سوخت هایی را به فروش می رسانند که برای شرایط زمستانی یا تابستانی بطور سفارشی تهیه شده اند. برای مثال، سوخت هایی که مناسب زمستان هستند، به موتور سرد کمک می کند تا راحت تر روشن شود.

بنزین

اطلاعات کلی

برای رسیدن به بهترین بازده، بنزین باید بدون سولفور باشد یا درصد سولفور آن پایین باشد. از سوخت هایی که حاوی فلز هستند، نباید استفاده کرد. سوخت هایی که حداکثر ۱۰ درصد اتانول داشته باشند، مانند E10 برای خودرو شما مناسب هستند.

نکات ایمنی



توجه

پس از سوخت گیری با سوخت نامناسب، دکمه Start/Stop خودرو را فشار ندهید. بعلاوه، مبدل کاتالیزوری ممکن است بطور کامل آسیب ببیند. خطر آسیب به قطعات خودرو وجود دارد بنابراین از موارد زیر به عنوان سوخت خودرو استفاده نکنید:

- ◀ بنزین سرب دار.
- ◀ مکمل های دارای فلز مانند آهن و منگنز.

پس از سوخت گیری با سوخت نامناسب، دکمه Start/Stop خودرو را فشار ندهید. با یکی از مراکز مجاز خدمات رسانی تماس بگیرید. ▶



توجه

سوخت های نامناسب می تواند به سیستم سوخت و موتور خودرو آسیب برساند. در این صورت احتمال آسیب دیدن خودرو وجود دارد. بنابراین از سوخت هایی با درصد بالاتر اتانول پیشنهادی یا سوخت هایی که شامل الکل های دیگر است، مانند M5 تا M100 استفاده نکنید. ▶



هشدار

سوخت هایی که با حداقل استانداردهای بیان شده تطابق ندارند، می توانند در عملکرد موتور اختلال ایجاد کرده یا به موتور آسیب برسانند. در این صورت احتمال آسیب رسیدن به قطعات خودرو وجود دارد. بنابراین از سوخت هایی که از حداقل استانداردهای مورد نیاز برخوردار نیستند و کیفیت پایینی دارند، استفاده نکنید. ▶



احتیاط

استفاده از سوخت های بی کیفیت ممکن است آسیب های جدی به موتور وارد کند. علاوه بر این، مشکلاتی مربوط به هدایت و راندن خودرو و روشن و خاموش کردن آن مخصوصاً در شرایط محیطی خاص مانند ارتفاعات و یا دمای بالای محیط ممکن است رخ بدهد.

در صورتی که با مشکلاتی در زمینه راندن خودرو مواجه شدید، پیشنهاد ما استفاده از یک سوخت با کیفیت و یک بنزین معتبر با درصد اکتان بالا (AKI number) برای چند بار سوخت گیری

می باشد.

عدم رعایت این توصیه ها ممکن است منجر به نیاز به یک تعمیر برنامه ریزی نشده گردد. ►

درجه سوخت پیشنهادی

BMW توصیه می کند: AKI 91.

حداقل درجه سوخت

BMW پیشنهاد می کند: AKI 89.

اگر از بنزین با حداقل استاندارد AKI استفاده می کنید، موتور ممکن است هنگام روشن شدن در دماهای محیطی بالا، صدایی ضربه مانند تولید کند. این مساله تاثیری بر روی طول عمر موتور ندارد.

چرخ ها و تایر

ویژگی ها و آپشن های خودرو

این فصل همه ویژگی های استاندارد، انتخابی و مخصوص یک کشور را که با این سری ارائه می شود، تشریح می کند. همچنین ویژگی هایی را که لزوماً در خودرو شما برای مثال به دلیل آپشن های انتخاب شده یا ورژن های کشور مبدا موجود نیست، تشریح می کند. این موضوع برای کارکردها و سیستم های مربوط به ایمنی نیز اعمال می شود. مقررات قابل کاربرد و خاص یک کشور باید در هنگام استفاده از ویژگی ها و سیستم های مربوطه مورد توجه قرار گیرد.

فشار هوای تایر

اطلاعات کلی

ویژگی های تایر و فشار هوای داخل آن می تواند بر موارد زیر اثرگذار باشد:

- < طول عمر تایر.
- < ایمنی در جاده.
- < راحتی در رانندگی.

اطلاعات ایمنی

احتیاط

تایرهای کم باد یا پنجر بر روی هدایت و فرمان پذیری خودرو، ترمزگیری و مسائلی از این قبیل تاثیر خواهد گذاشت. در این صورت خطر تصادف وجود دارد. بنابراین به طور مرتب و حداقل دو بار در ماه و قبل از سفرهای طولانی فشار هوای تایر را بررسی کنید و در صورت نیاز آن را تنظیم کنید. ►

چک کردن فشار باد تایر

تنها زمانی که تایرها سرد هستند، فشار باد آن ها را کنترل کنید. بنابراین تایر را زمانی که حداقل ۲ ساعت از پارک آن گذشته باشد یا مسافتی کمتر از ۲ کیلومتر طی کرده باشد، کنترل کنید.

هنگام رانندگی، تایرها گرم می شوند و فشار باد تایر با افزایش دمای تایر زیاد می شود. بنابراین مشخصات فشار باد تایر به

دمای محیطی و سرد بودن خود تایر بستگی دارد.

اعداد نمایش داده شده به توسط انواع فشار سنج ها ممکن است در حد 0.1 bar/2 psi از مقدار واقعی کم تر گزارش شود.

تایرها به صورت طبیعی، یک افت فشار هوای پیوسته خواهند داشت.

برای سیستم نظارت بر تایر پنجر: پس از تصحیح فشار باد تایر، سیستم را مجدداً راه اندازی کنید.

برای سیستم نظارت بر فشار تایر: پس از تصحیح فشار باد تایر، سیستم را مجدداً راه اندازی کنید.

مشخصات فشار باد تایر

جدول فشار باد تایر، به صفحه ۱۹۵ مراجعه کنید، شامل تمام مشخصات فشار باد تایر برای تمامی سایزهای تایر و دماهای محیطی می باشد. مشخصات فشار باد تایر، برای سایزها و برند های تایید شده قابل استناد است. این اطلاعات را می توانید از مرکز خدمات رسانی مجاز جویا شوید.

برای تعیین صحیح فشار باد تایر، موارد زیر را در نظر بگیرید:



- < سایز تایر خودروی شما.
- < حداکثر سرعت مجاز رانندگی.

فشار باد تایر تا سرعت ۱۶۰ کیلومتر بر ساعت

برای سرعت هایی تا حدود ۱۶۰ کیلومتر بر ساعت و برای راحتی در رانندگی به مقادیر فشار در جدول فشار هوای تایرها در صفحه ۱۹۵ مراجعه و در صورت نیاز باد تایر را تنظیم کنید.

مشخصات فشار برحسب bar/PSI		سایز تایر
2.3 / 33	-	Front: 225/40 R 18 92 YXL RSC
-	2.8 / 41	Rear: 245/35 R 18 92 YXL RSC
2.3 / 33	-	Front: 225/40 ZR 18 88 Y Std
-	2.8 / 41	Rear: 245/35 ZR 18 92 YXL Std
2.6 / 38	-	Front: 225/35 R 19 88 YXL RSC
-	3.1 / 45	Rear: 245/30 R 19 98 YXL RSC
سرعت ماکزیمم تا ۸۰ کیلومتر بر ساعت		چرخ زاپاس
4.2 / 60		T 125/80 R 17 99 M

M240i, M240i xDrive

مشخصات فشار برحسب bar/PSI		سایز تایر
		مشخصات فشار تایر برحسب bar/PSI
		مشخصات فشار تایر با تایر سرد
2.3 / 33	2.8 / 41	205/50 R 17 89 H M+S RSC
		225/45 R 17 91 H M+S RSC
		225/40 R 18 92 V M+S XL RSC
		225/40 R 18 92 V M+S XL A/S RSC



این مقادیر فشار همچنین می تواند بر روی برجسب فشار هوای تایر در داخل خودرو و بر روی ستون سمت راننده دیده شود. از سرعت ۱۶۰ کیلومتر بر ساعت تجاوز نکنید.

فشار هوای تایر تا سرعت ۱۶۰ کیلومتر بر ساعت

230i, 230i xDrive

مشخصات فشار برحسب bar/PSI		سایز تایر
		مشخصات برحسب bar/PSI در تایر های سرد
2.2 / 32	2.5 / 36	225/45 R 17 91 H M+S RSC
2.2 / 32	2.6 / 38	205/50 R 17 89 V M+S A/S RSC
		205/50 R 17 89 H M+S RSC
2.4 / 35	2.8 / 41	225/40 R 18 92 V M+S XL A/S RSC
		225/40 R 18 92 V M+S XL RSC
2.2 / 32	-	Front: 245/45 R 17 91 W RSC
-	2.5 / 36	Rear: 245/40 R 17 91 W RSC

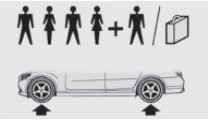
مشخصات فشار برحسب bar/PSI		سایز تایر
		مشخصات برحسب bar/PSI در تایر های سرد
2.3 / 33	2.8 / 41	225/45 R 17 91 H M+S RSC
2.4 / 35	2.9 / 42	205/50 R 17 89 V M+S A/S RSC 205/50 R 17 89 H M+S RSC
2.6 / 38	3.1 / 45	225/40 R 18 92 V M+S XL A/S RSC 225/40 R 18 92 V M+S XL RSC
2.2 / 32	-	Front: 225/45 R 17 91 W RSC Rear: 245/40 R 17 91 W RSC
-	2.7 / 39	
2.3 / 33	-	Front: 225/40 R 18 92 YXL RSC Rear: 245/35 R 18 92 YXL RSC
-	2.8 / 41	
2.3 / 33	-	Front: 225/40 ZR 18 88 Y Std Rear: 245/35 ZR 18 92 YXL Std
-	2.8 / 41	
2.6 / 38	-	Front: 225/35 R 19 88 YXL RSC Rear: 245/30 R 19 89 YXL RSC
-	3.1 / 45	
سرعت ماکزیمم تا ۸۰ کیلومتر بر ساعت		چرخ زاپاس T 125/80 R 17 99 M
سرعت ماکزیمم تا ۸۰ کیلومتر بر ساعت		چرخ زاپاس T 125/80 R 17 99 M

مشخصات فشار برحسب bar/PSI		سایز تایر
2.3 / 33	-	Front: 225/40 ZR 18 88 Y Std Rear: 245/35 ZR 18 92 YXL Std
-	2.8 / 41	
2.3 / 33	-	Front: 225/40 R 18 92 YXL RSC Rear: 245/35 R 18 92 YXL RSC
-	2.8 / 41	
2.6 / 38	-	Front: 225/35 R 19 88 YXL RSC Rear: 245/30 R 19 89 YXL RSC
-	3.1 / 45	
سرعت ماکزیمم تا ۸۰ کیلومتر بر ساعت		چرخ زاپاس T 125/80 R 17 99 M
سرعت ماکزیمم تا ۸۰ کیلومتر بر ساعت		چرخ زاپاس T 125/80 R 17 99 M

فشار باد تایر در حداکثر سرعت بیش از ۱۶۰ کیلومتر بر ساعت



در صورت رانندگی در سرعت های بالای ۱۶۰ کیلومتر بر ساعت می بایست فشار هوای تایر را به تناسب تنظیم نمایید. در غیر این صورت ممکن است تایر آسیب ببیند و تصادف رخ دهد.

برای سرعت های بیش از ۱۶۰ کیلومتر بر ساعت و برای راحتی هرچه بیشتر هنگام رانندگی، به مقادیر مربوط به فشار باد تایر در جدول فشار باد تایر توجه نموده، رجوع به صفحه ۱۹۶، و در صورت نیاز آن را تنظیم نمایید.

مقادیر فشار باد تایر برای سرعت بیش از ۱۶۰ کیلومتر بر ساعت

230i

بدون ویژگی تیونینگ سرعت بالا

230i xDrive

بدون ویژگی تیونینگ سرعت بالا

با ویژگی تیونینگ سرعت بالا

مشخصات فشار برحسب bar/PSI		سایز تایر
		مشخصات برحسب bar/PSI در تایر های سرد
2.3 / 33	2.8 / 41	225/45 R 17 91 H M+S RSC
2.4 / 35	2.9 / 42	205/50 R 17 89 V M+S A/S RSC 205/50 R 17 89 H M+S RSC
2.6 / 38	3.1 / 45	225/40 R 18 92 V M+S XL A/S RSC 225/40 R 18 92 V M+S XL RSC
2.2 / 32	-	Front: 225/45 R 17 91 W RSC
-	2.7 / 39	Rear: 245/40 R 17 91 W RSC
2.3 / 33	-	Front: 225/40 R 18 92 YXL RSC
-	2.8 / 41	Rear: 245/35 R 18 92 YXL RSC
2.3 / 33	-	Front: 225/40 ZR 18 88 Y Std
-	2.8 / 41	Rear: 245/35 ZR 18 92 YXL Std
2.6 / 38	-	Front: 225/35 R 19 88 YXL RSC
-	3.1 / 45	Rear: 245/30 R 19 89 YXL RSC
سرعت ماکزیمم تا ۸۰ کیلومتر بر ساعت		چرخ زاپاس T 125/80 R 17 99 M
4.2 / 60		

مشخصات فشار برحسب bar/PSI		سایز تایر
		مشخصات برحسب bar/PSI در تایر های سرد
2.7 / 39	3.2 / 46	225/45 R 17 91 H M+S RSC
2.9 / 42	3.4 / 49	205/50 R 17 89 H M+S RSC 225/40 R 18 92 V M+S XL RSC
2.7 / 39	-	Front: 225/45 R 17 91 W RSC
-	3.2 / 46	Rear: 245/40 R 17 91 W RSC
2.6 / 38	-	Front: 225/40 R 18 92 YXL RSC
-	3.1 / 45	Rear: 245/35 R 18 92 YXL RSC
2.6 / 38	-	Front: 225/40 ZR 18 88 Y Std
-	3.1 / 45	Rear: 245/35 ZR 18 92 YXL Std
2.3 / 33	-	Front: 225/40 ZR 18 88 Y Std
-	2.8 / 41	Rear: 245/35 ZR 18 92 YXL Std
2.9 / 42	-	Front: 225/35 R 19 88 YXL RSC
-	3.4 / 49	Rear: 245/30 R 19 89 YXL RSC
سرعت ماکزیمم تا ۸۰ کیلومتر بر ساعت		چرخ زاپاس T 125/80 R 17 99 M
4.2 / 60		

M240i, M240i xDrive

بدون ویژگی تیونینگ سرعت بالا

با ویژگی تیونینگ سرعت بالا

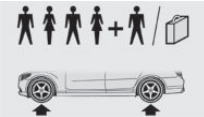
مشخصات فشار برحسب bar/PSI		سایز تایر
		مشخصات فشار تایر برحسب bar/PSI با تایر سرد
2.6 / 38	3.0 / 44	205/50 R 17 89 H M+S RSC 225/45 R 17 91 H M+S RSC 225/40 R 18 92 V M+S XL RSC 225/40 R 18 92 V M+S XL A/S RSC
2.3 / 33	-	Front: 225/40 ZR 18 88 Y Std Rear: 245/35 ZR 18 92 YXL Std
-	2.8 / 41	
2.3 / 33	-	Front: 225/40 R 18 92 YXL RSC Rear: 245/35 R 18 92 YXL RSC
-	2.8 / 41	
2.6 / 38	-	Front: 225/35 R 19 88 YXL RSC Rear: 245/30 R 19 89 YXL RSC
-	3.1 / 45	
سرعت ماکزیمم تا ۸۰ کیلومتر بر ساعت		چرخ زاپاس T 125/80 R 17 99 M
4.2 / 60		

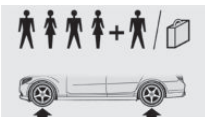
مشخصات فشار برحسب bar/PSI		سایز تایر
		مشخصات برحسب bar/PSI در تایر های سرد
2.7 / 39	3.2 / 46	225/45 R 17 91 H M+S RSC
2.9 / 42	3.4 / 49	205/50 R 17 89 H M+S RSC
2.7 / 39	-	Front: 225/45 R 17 91 W RSC Rear: 245/40 R 17 91 W RSC
-	3.2 / 46	
2.6 / 38	-	Front: 225/40 R 18 92 YXL RSC Rear: 245/35 R 18 92 YXL RSC
-	3.1 / 45	
2.6 / 38	-	Front: 225/40 ZR 18 88 Y Std Rear: 245/35 ZR 18 92 YXL Std
-	3.1 / 45	
2.9 / 42	-	Front: 225/35 R 19 88 YXL RSC Rear: 245/30 R 19 89 YXL RSC
-	3.4 / 49	
سرعت ماکزیمم تا ۸۰ کیلومتر بر ساعت		چرخ زاپاس T 125/80 R 17 99 M
4.2 / 60		

علائم اختصاری روی تایر

با ویژگی تیونینگ سرعت بالا

سایز تایر

245/45 R 18 96 Y

245: عرض اسمی به میلی متر

45: نسبت ابعاد به درصد

R: کد شعاعی تایر

18: قطر رینگ تایر به اینچ

96: نرخ بارگذاری، به جز تایرهای ZR

Y: نرخ سرعت، قبل از R برای تایرهای ZR

حداکثر بار بر روی تایر

منظور از حداکثر بار بر روی تایر، حداکثر وزن مجاز تایید شده بر روی هر تایر است.

حداکثر میزان بار بر روی تایر را بر روی بدنه تایر پیدا کنید و همچنین درجه بندی وزن ناخالص محور -GAWR- را بر روی برچسب سرتیفیکیشن بر روی ستون درب در سمت راننده بیابید. بار روی تایر را بر 1/1 تقسیم کنید. این مقدار، میبایست از درجه بندی وزن ناخالص محور -GAWR- بیشتر باشد. به تناسب جلو به عقب GAWR و نسبت بار روی تایر ها توجه نمایید.

حروف مربوط به سرعت

Q: تا ۱۶۰ کیلومتر بر ساعت

R: تا ۱۷۰ کیلومتر بر ساعت

S: تا ۱۸۰ کیلومتر بر ساعت

T: تا ۱۹۰ کیلومتر بر ساعت

H: تا ۲۱۰ کیلومتر بر ساعت

V: تا ۲۴۰ کیلومتر بر ساعت

W: تا ۲۷۰ کیلومتر بر ساعت

Y: تا ۳۰۰ کیلومتر بر ساعت

مشخصات فشار برحسب bar/PSI		سایز تایر
		مشخصات فشار تایر برحسب bar/PSI با تایر سرد
2.9 / 42	3.4 / 49	205/50 R 17 89 H M+S RSC 225/45 R 17 91 H M+S RSC 225/40 R 18 92 V M+S XL RSC
2.7 / 39	-	Front: 225/40 ZR 18 88 Y Std Rear: 245/35 ZR 18 92 YXL Std
2.7 / 39	-	Front: 225/40 R 18 92 YXL RSC Rear: 245/35 R 18 92 YXL RSC
2.9 / 42	-	Front: 225/35 R 19 88 YXL RSC Rear: 245/30 R 19 89 YXL RSC
-	3.4 / 49	سرعت ماکزیمم تا ۸۰ کیلومتر بر ساعت
4.2 / 60		چرخ زاپاس T 125/80 R 17 99 M

شماره شناسایی تایر

کد DOT: xxxxx xxx 3816

XXXX: کد تولید کننده برای برند تایر

XXX: سایز و طراحی تایر

3816: سن تایر (سال ساخت)

سن تایر

DOT 3816: تایر در سی و هشتمین هفته سال ۲۰۱۶

ساخته شده است.

توصیه

بدون در نظر گرفتن ساییدگی یا پارگی تایر، آن را هر ۶ سال یک بار تعویض کنید.

رتبه بندی فراگیر کیفیت تایر

رتبه های کیفیتی می تواند، در صورت اعمال پذیر بودن، روی بدنه تایر بین شانه های آج و ماکزیم پهنای قسمت ها دیده شود.

برای مثال: Traction AA, Treadwear 200, دما A

رتبه بندی کیفیت DOT

سایش آج

Traction AA A B C

Temperature A B C

تمامی تایرها برای خودرو های مسافری علاوه بر تطابق با این رتبه بندی ها، باید با الزامات ایمنی کشوری نیز در تطابق باشند.

سایش آج

رتبه بندی سایش آج یک رده بندی رقابتی است که بر اساس نرخ سایش تایرها هنگام تست آن ها در شرایط کنترل شده در آزمایش های دولتی انجام می شود. برای مثال، یک تایر با درجه ۱۵۰ یک و نیم برابر، یک گرم، نسبت به تایر با رتبه ۱۰۰ دچار سایش می شود. عملکرد نسبی تایرها به نحوه استفاده از آن ها وابسته است و بنابراین ممکن است به دلیل تغییرات و نوسانات در نحوه رانندگی، نحوه خدمات رسانی، تفاوت در جاده ها و آب و هوا نسبت به نرم آن تغییرات چشمگیری داشته باشد.

کشش

سطوح کشش از بالاترین مقدار تا پایین ترین آن به صورت زیر رده بندی می شود: AA, A, B و C.

این رده بندیها توانایی تایر برای تمرکز کردن روی سطوح خیس را نشان می دهد که در شرایط کنترل شده روی سطوح تست آسفالت و سیمان مخصوص دولتی اندازه گیری می شود. تایر با سطح کشش C ممکن است عملکرد ضعیفی از خود نشان دهد.

رتبه های کششی اختصاص داده شده به این تایر بر اساس تست های کشش ترمزهای مستقیم و رو به جلو می باشد و شامل شتاب گیری، دور زدن، هیدروپلاتینگ یا پیک و اوج مشخصات کششی برای خودرو نمی باشد.

دما

رتبه بندی های مربوط به دما نشان دهنده مقاومت تایر در مقابل تولید گرما و توانایی آن برای انتشار گرماست که تحت شرایط کنترل شده در آزمایشگاه های سر بسته ی تست چرخ انجام می شود. A نشان دهنده بالاترین سطح و B و C در رده های بعدی هستند.

دمای بالای مداوم می تواند منجر به تجزیه مواد تشکیل دهنده تایر و کاهش طول عمر آن شود و دمای زیاد می تواند منجر به خرابی ناگهانی تایر شود. رتبه بندی C سطحی از عملکرد را نشان می دهد که تمام تایرهای خودروهای مسافری باید بر اساس استاندارد جهانی، آن را رعایت کنند. رتبه بندی A سطح مطلوبتری از عملکرد را در هنگام تست تایر در آزمایشگاه، نسبت به حداقل مورد نیاز قانونی، نشان می دهد.

هشدار



رتبه بندی دمایی برای این تایر در حالی از آن انجام شده است که به صورت کامل باد شده باشد و بار اضافه ای بر روی تایر نباشد. سرعت بالا، کم بودن باد تایر و بار بیش از حد چه به صورت جداگانه چه به صورت جمعی، ممکن است باعث افزایش دمای تایر و خرابی تایر شود. ▶

خدمات تایر

اطلاعات کلی

تایرهای خود را جهت چک کردن این که آیا شی خارجی در آن فرو رفته است یا نه و همچنین برای بررسی میزان ساییدگی آج آن، هر چند وقت یک بار کنترل کنید.

رانندگی در جاده های ناهموار و عبور از روی سنگ ریزه ها، جدول، و دیگر موانع می تواند به تایر، چرخ های خودرو و قطعات سیستم تعلیق صدمه جدی وارد کند. در صورتی که از تایرهای با دیواره های کوتاه تر استفاده می کنید احتمال آسیب بیشتر است زیرا فاصله بین تایر و جاده کم تر است. هنگام رانندگی سعی کنید از رفتن روی موانع اجتناب کنید و سرعت خود را کاهش دهید، مخصوصا اگر از تایرهایی با دیواره های کوتاه تر، که فاصله نزدیکتری با زمین دارند، استفاده می کنید. نشانه های آسیب دیدن تایر و اختلال در عملکرد خودرو:

- ◀ لرزش های غیرعادی هنگام رانندگی.
- ◀ فرمان پذیری غیرعادی خودرو برای مثال تمایل خودرو به پیچیدن به سمت راست یا چپ.
- آسیب ها می تواند به دلیل رانندگی بر روی موانع جاده، جدول و یا مواردی از این قبیل اتفاق بیفتد.



هشدار

در تایرهای معیوب ممکن است افت فشار باد اتفاق بیفتد که باعث می شود کنترل خودرو از دست راننده خارج شود. در این صورت خطر تصادف وجود دارد. در صورتی که به آسیب دیدن تایر در حین رانندگی مشکوک هستید، به آرامی سرعت خود را کم کرده و توقف نمایید. چرخ ها و تایرهای خودرو را بررسی کنید. برای این کار، با احتیاط به نزدیک ترین مرکز خدمات رسانی مجاز مراجعه کنید. در صورت نیاز وسیله نقلیه را به وسیله خودرو بر منتقل نمایید. ▶



هشدار

تایرهای معیوب می توانند منجر به از دست رفتن فشار هوای تایر شوند که این امر باعث می شود کنترل خودرو از دست راننده خارج شود. در این صورت خطر تصادف وجود دارد. به جای تعمیر تایرهای معیوب، آن ها را تعویض نمایید. ▶

RSC-Run-flat تایر

تایرهای Run-flat با یک نماد دایره ای شکل که دارای حروف الفبایی RSC می باشد و روی جداره تایر نصب شده است، مشخص شده اند. برای اطلاعات بیشتر به صفحه ۲۰۳ مراجعه کنید.

M+S

تایرهای زمستانی و تایرهای مخصوص ۴ فصل نسبت به تایرهای تابستانی عملکرد بهتری در هوای سرد دارند.

آج تایر

تایرهای تابستان

با تایرهایی با آج کم عمق تر از ۳ میلی متر رانندگی نکنید. در صورتی که عمق آج تایر کم تر از ۳ میلیمتر باشد، احتمال سر خوردن وجود دارد.

تایرهای زمستان

با تایرهایی با آج کم عمق تر از ۴ میلی متر رانندگی نکنید. در صورتی که عمق آج تایر کمتر از ۴ میلی متر باشد، تایرها برای استفاده در شرایط زمستانی چندان مناسب نیستند.

حداقل ارتفاع آج



نشانه های سایشی در اطراف تایر توزیع شده اند و باید قانونا ارتفاع حداقل ۱/۶ میلی متر داشته باشند. محل های آن ها بر روی دیواره تایر با TWI نشانه گذاری شده اند (Trade wear indicator).

تعویض کردن چرخ ها و تایرها

نصب کردن

نصب کردن و بالانس کردن چرخ ها را در یکی از مراکز خدمات رسانی مجاز انجام دهید.

ترکیب چرخ و تایر

اطلاعات کلی

شما می توانید با مراجعه به یکی از مراکز خدمات رسانی مجاز یا مراکز معتبر دیگر یا تعمیرگاه های مجاز در مورد ترکیب صحیح تایر و چرخ و مدل های رینگ چرخ برای خودرو، اطلاعات لازم را دریافت کنید.

ترکیب نادرست چرخ و تایر بسیاری از سیستم های خودرو مانند سیستم ABS و DSC را دچار مشکل می کند.

برای حفظ کنترل صحیح خودرو و عکس العمل های مناسب، از تایرهایی با یک نوع آج مشخص و از یک تولیدکننده مشخص استفاده کنید.

در صورتی که تایر آسیب دید، در اولین فرصت ممکن تایر و چرخ را بر اساس ترکیب استاندارد آنها، مجدداً روی خودرو سوار کنید.

اطلاعات ایمنی

هشدار

در صورتی که تایر و چرخ ها برای خودرو مناسب نباشند، علیرغم درجه بندی سایز رسمی یکسان، می توانند به دیگر اجزای خودروی شما به دلیل برخورد و تلرانس های موجود نسبت به سایز اصلی آسیب برسانند. در این حالت، خطر تصادف نیز وجود دارد. شرکت تولید کننده خودرو اکیدا به شما توصیه می کند که از تایر ها و چرخ های توصیه شده توسط تولید کننده برای نوع خودرویتان، استفاده کنید. ▶

برندهای پیشنهادی برای تایر



برای هر سایز از تایر، BMW برند خاصی از تایر را پیشنهاد می دهد. این توصیه، با یک علامت ستاره بر روی تایر مشخص شده است.

تایرهای جدید

هنگامی که تایرها نو باشند، کشش های تایر به دلیل شرایط تولید کننده ممکن است بهینه نباشد. تایرها پس از گذشت مدت زمان کوتاهی آب بندی شده و به عملکرد بهینه خود می رسند.

پس از تعویض تایر ۳۰۰ کیلومتر اول مسیر را با احتیاط رانندگی کنید.

تایرهای ساییده شده و روکش شده

تولیدکننده خودروی شما استفاده از تایرهای ساییده که روکش شده اند را پیشنهاد نمی دهد.

هشدار

تایرهای روکش شده ممکن است ساختاری متفاوت از پوشش تایر داشته باشد. با توجه به سن قبلی تایرها، طول عمر آن ها محدود خواهد بود. خطر تصادف نیز وجود دارد. شرکت تولید کننده خودرو، استفاده از تایرهای روکش شده را به شما توصیه نمی کند. ▶

تایرهای زمستانی

تایرهای زمستانی برای رانندگی در جاده های زمستانی توصیه می شود.

با وجود این که تایرهای به اصطلاح چهار فصل M+S کشش بهتری نسبت به تایرهای تابستانی فراهم می کنند، تایر های M+S نمی توانند عملکردی در حد تایرهای زمستانی داشته باشند.

نگهداری

چرخ ها و تایرها را در مکانی خنک، خشک و تا حد امکان دور از معرض تابش نور قرار دهید. همواره از تایرها در برابر تماس با روغن، نفت، گریس و حامل های انرژی، محافظت نمایید. از میزان فشار هوای مجاز برای تایر - که بر روی بدنه تایر نوشته شده است - تجاوز نکنید.

حداکثر سرعت برای تایرهای زمستانی

در صورتی که حداکثر سرعت خودروی شما از حداکثر سرعت مجاز برای تایرهای زمستانی بیش تر باشد، یک نماد در ناحیه دید شما باید نصب گردد. این نماد را می توانید از مرکز خدمات رسانی مجاز تهیه کنید.

در صورت استفاده از تایرهای زمستانی، به حداکثر سرعت مجاز توجه کرده و آن را رعایت کنید.

تایرهای Run-flat

مفهوم

تایر های Run-flat امکان ادامه رانندگی را حتی در شرایط از دست رفتن کامل باد تایر میسر می سازد.

اطلاعات کلی

چرخ ها شامل تایرهایی هستند که می توانند تا میزان درجه محدودی خود را ساپورت کنند و میتوانند دارای رینگ های مخصوص باشند. در صورت کاهش فشار باد تایر، ساپورت تایر اجازه می دهد که خودرو تا چند درجه محدود، قابلیت هدایت شدن را داشته باشد. دستورالعمل های مربوط به ادامه مسیر با تایر پنچر را مطالعه کنید.

تایرهای Run-flat

چنانچه شما از تایرهای Run-flat استفاده می کنید، برای ایمنی خود، آن ها را تنها با تایرهایی از همان نوع تعویض کنید. در صورت وقوع پنچری، تایر زاپاس نخواهید داشت. در صورت داشتن سوالات بیشتر به مرکز خدمات رسانی مجاز مراجعه کنید.

جابجا کردن چرخ ها بین محورها

الگوهای سایش تایر می تواند بر اساس رانندگی افراد، برای تایرهای جلو و عقب متفاوت باشد. بنابراین تایرها را میتوان برای رسیدن به یک فرسایش یکسان بین محورها جابجا کرد. در صورت داشتن سوالات بیشتر به مرکز خدمات رسانی مجاز مراجعه کنید. آنها صمیمانه به سوالات شما پاسخ خواهند داد. پس از جابجایی چرخ ها، فشار تایر را بررسی کرده و آن را در صورت نیاز تنظیم کنید.

جابجایی تایرها بین محورها جلو و عقب، در خودروهایی با سازه های متفاوت چرخ یا رینگ در محور های جلو یا عقب، مجاز نمیشود.

برچسب



نشان RSC بر روی بدنه تایر قابل رویت می باشد.

تعویض تایرهای Run-flat

برای حفظ ایمنی جانی خود، تنها از تایرهای Run-flat استفاده

اطلاعات

- ◀ دستورالعمل های استفاده از کیت پنچر گیری که بر روی کمپرسور و جعبه درزگیر نوشته شده است، را به دقت مطالعه و رعایت کنید.
- ◀ در صورتی که سوراخ تایر ۴ میلی متر یا بیشتر از آن باشد، استفاده از کیت پنچر گیری کارآمد نخواهد بود.
- ◀ در صورتی که تایر قابل تعمیر نباشد، با یکی از مراکز خدمات رسانی مجاز تماس بگیرید.
- ◀ در صورت امکان قطعاتی که تایر را سوراخ کرده اند را خارج نکنید.
- ◀ بر چسب مربوط به سرعت مجاز را از محفظه درزگیر جدا کرده و آن را روی فرمان بچسبانید.
- ◀ استفاده از درزگیری می تواند به سیستم الکترونیکی TPM چرخ ها آسیب برساند. در این حالت، سیستم الکترونیکی را در مورد بازدید قرار دهید و در صورت نیاز آن را تعویض کنید.

محل قرار گیری

- ◀ کیت پنچرگیری در زیر پنل کف صندوق عقب قرار دارد.

محفظه درزگیر

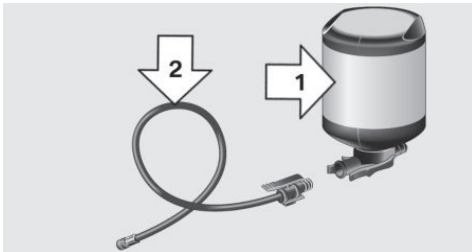

- ◀ محفظه درزگیر، فلش شماره ۱.
 - ◀ شلنگ پرکننده، فلش شماره ۲.
- تاریخ مصرف درزگیر را بر روی محفظه آن ملاحظه کنید.

کنید. زیرا در صورت وقوع پنچری، تایر زاپاس نخواهید داشت. در صورت داشتن سوالات بیشتر، مراکز خدمات رسانی مجاز پاسخگوی شما خواهند بود.

تعمیر یک تایر پنچر

معیار های ایمنی

- ◀ خودرو را تا حد ممکن در محلی دور از ترافیک و بر روی سطحی سفت از زمین پارک کنید.
- ◀ سیستم هشدار خودرو را روشن کنید.
- ◀ خودرو را در برابر حرکت، با تنظیم ترمز دستی ایمن کنید.
- ◀ فرمان را بچرخانید تا کاملا در راستای رو به رو قرار گیرند و قفل فرمان درگیر شود.
- ◀ همه سرنشینان خودرو را خارج کنید و اطمینان حاصل کنید که در محلی امن مثلا در پشت گاردریل استقرار دارند.
- ◀ در صورت لزوم، مثلث احتیاط و یا یک چراغ هشدار را در فاصله ای مناسب جهت اطمینان قرار دهید.
- ◀ چرخ ها را تنها در سطحی سفت و بدون لغزش تعویض کنید. در سطوح نرم یا شل مثلا در برف، یخ، بر روی کاشی و ... خودرو و یا جک خودرو ممکن است به طرفین لیز بخورد.
- ◀ از قرار دادن قطعات چوب و یا چیزهایی از این قبیل در زیر جک خودداری نمایید. در غیر این صورت به علت محدودیت ارتفاع، امکان رسیدن به ظرفیت حمل وجود ندارد.
- ◀ هنگامی که خودرو بر روی جک بالا آمده است، از رفتن به زیر آن و یا روشن کردن موتور جدا خودداری نمایید. در غیر این صورت خطر مرگ وجود دارد.

کیت پنچر گیری

مفهوم کلی

با کیت پنچر گیری، آسیب های جزئی در تایر می تواند به سرعت رفع گردد تا شما بتوانید به مسیر خود ادامه دهید. برای این منظور، مایع درزگیر باید به درون تایر پمپاژ شود تا بتواند آسیب را از درون ببندد. از کمپرسور می توان برای چک کردن فشار باد تایر استفاده کرد.

کمپرسور

۲. شلنگ اتصال را به صورت کامل از محفظه کمپرسور خارج کنید. از پیچ خوردن شلنگ جلوگیری کنید.

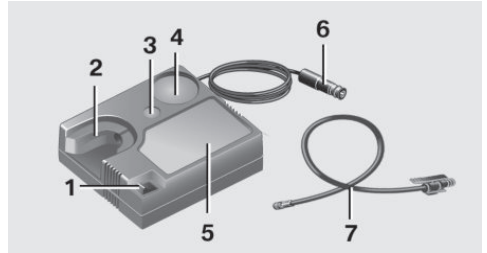
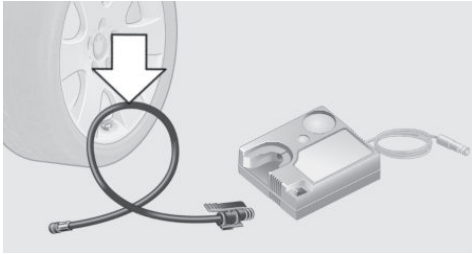

۳. شلنگ اتصال کمپرسور را به محل اتصال آن بر روی محفظه درزگیر متصل نمایید و با شنیدن یک صدا، مطمئن شوید که به درستی جا افتاده است.

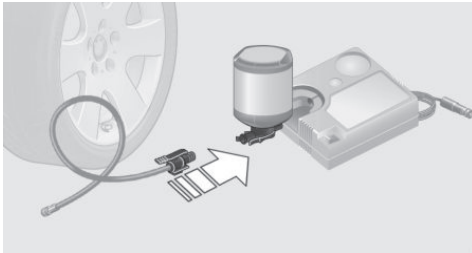

- ۱ سویچ روشن / خاموش
- ۲ نگهدارنده محفظه درزگیر
- ۳ کاهش فشار باد
- ۴ گیج فشار باد
- ۵ کمپرسور
- ۶ رابط / کابل برای سوکت
- ۷ شلنگ اتصال - مستقر در زیر کمپرسور

پر کردن تایر با مایع درزگیر

۱. جعبه درزگیر را تکان دهید.

۴. محفظه درزگیر را از بالا بر روی جایگاه کمپرسور قرار دهید. با شنیدن یک صدا، مطمئن شوید که به درستی جا افتاده است.

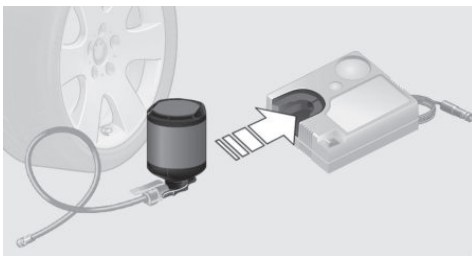

نکته 

در صورتی که کمپرسور برای مدت طولانی کار کند ممکن است بیش از حد گرم شود. در این صورت احتمال آسیب رسیدن به آن وجود دارد. بنابراین از کمپرسور بیش از ده دقیقه استفاده نکنید. ▶

اجازه دهید کمپرسور برای مدت ۳ الی ۸ دقیقه کار کند و تایر را با درزگیر پر کند و به فشار باد تایر حدودا 2.5 bar برسد. زمانی که تایر با درزگیر پر شد، فشار باد تایر ممکن است گاهی به 5 bar برسد. در این مواقع کمپرسور را خاموش نکنید. چنانچه فشار باد تایر به 2 bar نرسید:

۱. کمپرسور را خاموش کنید.
 ۲. شلنگ پر کننده را از چرخ جدا کنید.
 ۳. ده متر به جلو و عقب برانید تا مایع درزگیر در تایر به خوبی توزیع شود.
 ۴. به وسیله کمپرسور، تایر را دوباره باد کنید.
- چنانچه فشار باد به 2 bar نرسید، با مرکز خدمات رسانی مجاز تماس بگیرید.

جمع کردن کیت پنچر گیری

۱. شلنگ اتصال محفظه درزگیر را از چرخ جدا کنید.
۲. شلنگ اتصال را از محفظه درزگیر جدا کنید.
۳. به منظور جلوگیری از کثیف شدن صندوق عقب، محفظه درزگیر و شلنگ اتصال را با مواد مناسب پوشانده و بسته بندی کنید.
۴. کیت پنچر گیری را جمع کرده و در داخل خودرو قرار دهید.

توزیع و پخش شدن درزگیر

فورا حدود ده کیلومتر رانندگی کنید تا از توزیع درزگیر در تایر خودرو مطمئن شوید. در این حین از سرعت ۸۰ کیلومتر بر ساعت تجاوز نکنید. در صورت امکان با سرعتی بیشتر از بیست کیلومتر بر ساعت رانندگی کنید.

۵. شلنگ اتصال را به والف یا روزنه ورودی تایر معیوب پیچ کنید.

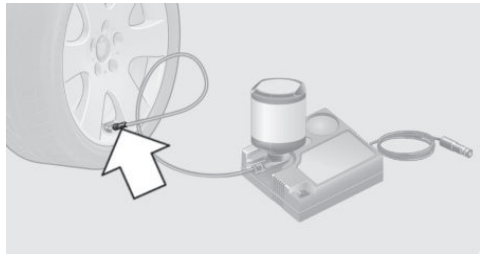

۶. در حالی که کمپرسور خاموش است، پلاگ را به سوکت برق داخل خودرو وارد کنید.

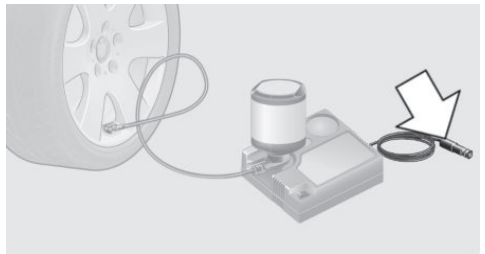

۷. در حالی که سویچ باز است یا موتور در حال کار است، کمپرسور را روشن کنید.

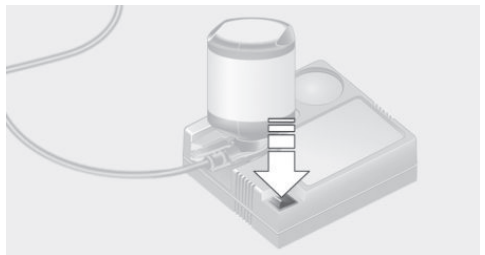

خطر 

اگر لوله آگزوز مسدود شود یا تهویه کافی نباشد، گازهای مضر آگزوز می توانند وارد خودرو شوند. گازهای آگزوز حاوی کربن مونواکسید که یک گاز بی بو و بی رنگ اما بسیار سمی است، می باشند. در فضاهای سربسته، گازهای آگزوز می توانند در خارج از خودرو نیز انباشته شوند. خطر آسیب جانی وجود دارد. لوله آگزوز را خالی نگه دارید و اطمینان حاصل کنید که تهویه کافی وجود دارد. ▶

تصحیح فشار هوای تایر

۱. در یک مکان مناسب توقف کنید.

۲. شلنگ اتصال را مستقیماً به والو چرخ پیچ کنید.

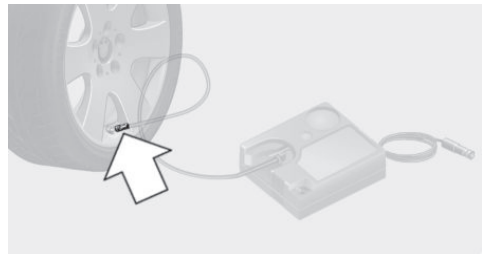

۳. شلنگ اتصال را مستقیماً به کمپرسور متصل کنید.

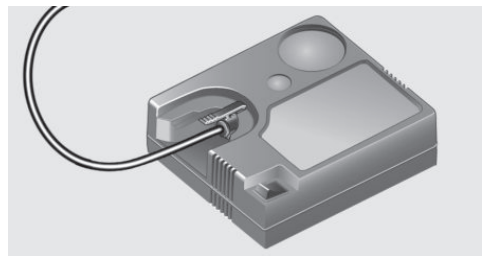

۴. رابط را به سوکت برق داخل خودرو وارد کنید.

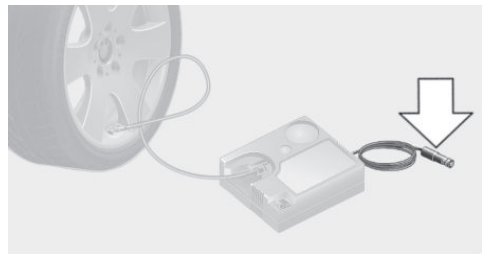

۵. فشار هوای تایر را روی 2.5 bar تنظیم کنید.

◀ برای افزایش فشار: در حالی که موتور روشن یا

سوییچ خودرو باز است، کمپرسور را روشن کنید.

◀ برای کاهش فشار: دکمه روی کمپرسور را فشار

دهید.

ادامه سفر

از بیشترین سرعت مجاز - که ۸۰ کیلومتر بر ساعت می باشد - تجاوز نکنید.

سیستم نظارت بر پنچری تایر FTM را دوباره راه اندازی کنید. سیستم نظارت بر فشار تایر TPM را دوباره راه اندازی کنید. تایر معیوب و محافظه درزگیر در کیت پنچر گیری را در اولین فرصت تعویض کنید.

زنجیر چرخ

زنجیر چرخ های نازک

شرکت تولید کننده خودروی شما استفاده از زنجیر چرخ های نازک را توصیه می کند. انواع مختلفی از زنجیر چرخ های ریز نقش توسط شرکت تولید کننده خودروی شما تست شده و استفاده از آن ها برای داشتن سفری ایمن توصیه می شود. اطلاعات مربوط به زنجیر چرخ مناسب را می توانید از مرکز خدمات رسانی مجاز دریافت کنید.

استفاده

هشدار

با سوار کردن زنجیر چرخ های نامناسب بر روی تایرها، ممکن است زنجیر چرخ با قطعات خودرو برخورد پیدا کند. خطر تصادف و آسیب به قطعات خودرو وجود دارد. تنها بر روی تایرهایی که از سوی شرکت تولید کننده خودرو مناسب شناخته شده اند زنجیر چرخ نصب کنید. ▶ از زنجیر چرخ تنها برای چرخ های عقبی خودرو و برای تایرهایی با سایزهای زیر استفاده کنید:

◀ 205/50 R 17

◀ 225/45 R 17

◀ 225/40 R 18

دستورالعمل های تولید کننده زنجیر چرخ را به دقت مطالعه و رعایت کنید.

مطمئن شوید زنجیرهای چرخ سفت و محکم بسته شده باشند. بر اساس دستورالعمل های تولید کننده ی زنجیر چرخ، آن ها را در هنگام نیاز دوباره محکم کنید.

هشدار

جک خودرو تنها برای بلند کردن خودرو برای مدت زمان کوتاه جهت تعویض چرخ طراحی و تولید شده است. حتی با رعایت تمامی نکات ایمنی، در صورت کج شدن جک، خطر سقوط خودروی بلند شده وجود دارد. خطر جراحت و آسیب جانی وجود دارد. چنانچه خودرو بر روی جک بلند شده است، به زیر آن نروید و موتور خودرو را روشن نکنید. ►

هشدار

جک خودرو تنها برای بلند کردن خودرو از نقاط معین شده برای جک زدن، کاربرد دارد. خطر جراحت وجود دارد. خودروهای دیگر یا انواع بارها را توسط جک خودروتان بلند نکنید. ►

هشدار

اگر جک خودرو هنگام کار، در نقاط معین شده برای جک زدن استقرار پیدا نکند، خودرو ممکن است آسیب ببیند و یا جک خودرو زمانیکه که به سمت بالا باز شده است ممکن است لیز بخورد. خطر جراحت یا آسیب به قطعات خودرو وجود دارد. هنگام بالا بردن جک خودرو اطمینان حاصل کنید که جک در نقاط معین شده برای جک زدن و کنار محل قرارگیری چرخ، مستقر شده است. ►

هشدار

خودرویی که بر روی جک بلند شده است، ممکن است به علت وارد شدن نیروی جانبی، از روی جک به پایین بیفتد. خطر جراحت و آسیب به قطعات خودرو وجود دارد. هنگامی که خودرو بر روی جک بلند شده است، هیچ نیروی جانبی را بر خودرو وارد نکنید. چرخ گیر کرده را توسط مرکز خدمات رسانی مجاز خارج کنید. ►

پس از نصب و بستن زنجیر چرخ، سیستم نظارت بر تایر پنچر را راه اندازی نکنید. زیرا ممکن است سیستم نتایج غلطی به شما بدهد.

پس نصب و بستن زنجیر چرخ، سیستم نظارت بر فشار تایر را راه اندازی نکنید. زیرا ممکن است سیستم نتایج غلطی به شما بدهد. هنگام رانندگی با زنجیر چرخ در صورت نیاز برای مدت کوتاهی سیستم کنترل کشش دینامیکی DTC را فعال کنید.

حداکثر سرعت با زنجیر چرخ

هنگام استفاده از زنجیر چرخ از سرعت ۵۰ کیلومتر بر ساعت تجاوز نکنید.

تعویض چرخ ها / تایرها

اطلاعات کلی

هنگام استفاده از تایرهای Run-flat یا درزگیر، در صورتی که فشار هوای تایر کم شود، نیاز فوری به تعویض آن نخواهد بود. به همین دلیل در این موارد، تایر زاپاس تعبیه نشده است. در صورت نیاز، ابزار لازم برای تعویض چرخ را می توانید به عنوان ابزار جانبی خودرو از یکی از مراکز خدمات رسانی BMW یا مراکز معتبر دیگر یا تعمیرگاه های مجاز دریافت کنید.

هشدار

جک خودرو، توسط شرکت تولید کننده خودرو جهت تعویض چرخ هنگام خرابی تهیه شده است. جک خودرو برای استفاده مکرر مثل تعویض تایرهای تابستانی با زمستانی طراحی نشده است. استفاده مکرر از جک میتواند باعث آسیب یا خرابی جک شود. خطر جراحت یا آسیب به قطعات خودرو وجود دارد. از جک خودرو تنها برای نصب چرخ اضطراری یا زاپاس هنگام بروز خرابی در خودرو استفاده کنید. ►

هشدار

در سطوح نرم یا لغزنده مانند برف، یخ، کاشی و ...، خودرو ممکن است از روی جک لیز بخورد. خطر جراحت وجود دارد. در صورت امکان تایر/چرخ را بر روی سطحی صاف، سفت و مقاوم در برابر لغزش تعویض کنید. ►

آماده سازی خودرو

- ◀ چرخ را تا حد امکان دور از ترافیک در حال حرکت تعویض کنید.
- ◀ خودرو را در سطحی صاف، سفت و غیر لغزنده پارک کنید.
- ◀ سیستم هشدار خطر را روشن کنید.
- ◀ ترمز دستی را تنظیم کنید.
- ◀ خودرو را در دنده بگذارید و یا اهرم سردنده را در حالت P قرار دهید.
- ◀ به محض اینکه جریان ترافیک اجازه دهد، سرنشینان خودرو را پیاده کرده و مطمئن شوید که ایشان در محلی امن مثلا در پشت گاردریل استقرار دارند.
- ◀ بسته به ورژن تجهیزات، جعبه ابزار و چرخ اضطراری را از خودرو خارج کنید.
- ◀ در صورت نیاز، مثلث خطر و یا چراغ هشدار خطر را در فاصله ای مناسب مستقر کنید.
- ◀ برای افزایش ارتفاع، از موانع چوبی و یا اشیائی شبیه به آن بعلت محدودیت ظرفیت حمل و مقاومت آنها، استفاده نکنید.
- ◀ خودرو را بطور مضاعف در برابر حرکت ایمن کنید.
- ◀ پیچ ها را به اندازه نیم دور شل کنید.

نقاط مناسب برای قرار دادن جک خودرو

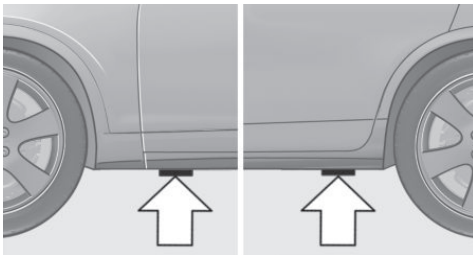

محل های مناسب برای استقرار جک خودرو، در نقاط مشخص شده قرار دارند.

ایمن کردن خودرو در برابر حرکت

اطلاعات کلی

شرکت تولید کننده خودرو به شما توصیه میکند که خودرو را جهت جلوگیری از حرکت هنگام تعویض چرخ بطور مضاعف ایمن کنید.

بر روی سطح صاف



در پشت و جلوی چرخ که در موقعیت قطری نسبت به چرخ که میخواهید تعویض کنید قرار دارد، مانع و یا اشیاء دیگر مانند سنگ قرار دهید.

بر روی شیب سرازیری ملایم

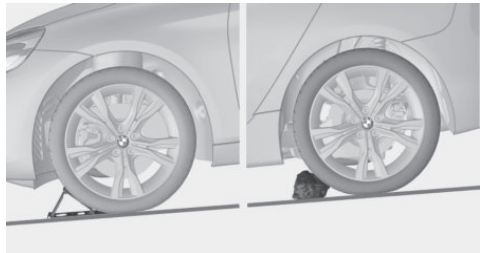

چنانچه ميبايست چرخ خودرو را در شیب سرازیری ملایم تعویض کنید، جهت جلوگیری از حرکت ناخواسته خودرو، در زیر چرخ های جلو و عقب، مانع مخصوص و یا سنگ بگذارید.

بالا بردن خودرو بر روی جک

هشدار 

هنگام جک زدن خودرو، دست ها و انگشتان ممکن است گیر کنند. خطر جراحت وجود دارد. دست ها را در موقعیت های توصیه شده قرار دهید و این موقعیت را هنگام استفاده از جک خودرو تغییر ندهید. ▶

۱. جک خودرو را با یک دست نگه داشته، فلش ۱، و دستگیره محور را با دست دیگر بگیرید، فلش ۲.

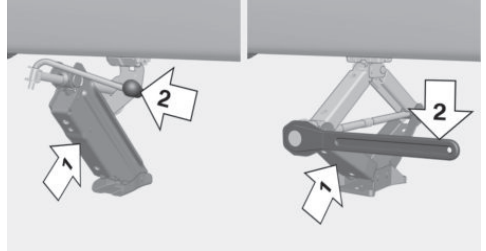

۲. جک خودرو را در محل مستطیل شکل نزدیک به چرخ که قرار است تعویض شود مستقر کنید.

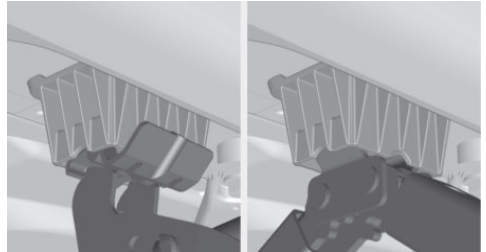

۳. جک را بوسیله چرخاندن دستگیره و یا اهرم در خلاف جهت عقربه های ساعت، باز کنید.

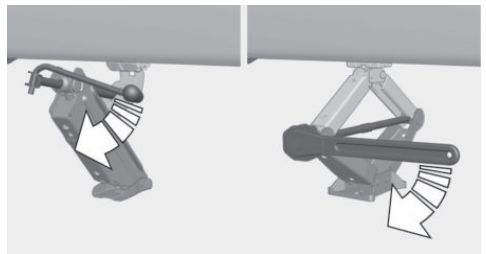

۴. به محض اینکه بار وزنی خودرو بر روی جک قرار گرفت، دست خودرو از ناحیه زیرین خودرو دور کنید و با دست دیگر به چرخاندن دستگیره و یا اهرم ادامه دهید.
۵. اطمینان حاصل کنید که پایه ی جک خودرو به صورت عمودی در حال باز شدن است.

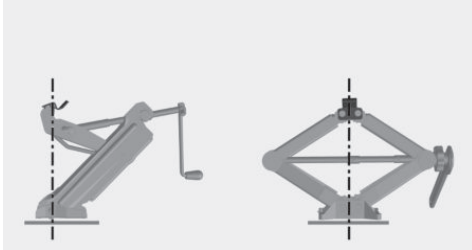

۶. پس از بالا آوردن جک، اطمینان حاصل کنید که پایه جک بطور عمودی و قائم بر نقاط اختصاص یافته برای جک زدن در زیر خودرو قرار گرفته است.

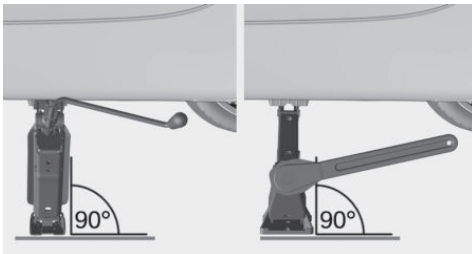

۷. جک را بالا ببرید تا جایی که تمام سطح جک با زمین تماس پیدا کند و چرخ به اندازه ۳ سانتی متر از زمین بلند شود.

سوار کردن یک چرخ

تنها یک چرخ اضطراری نصب کنید.

۱. پیچ ها را باز کنید و چرخ را خارج کنید.
۲. چرخ جدید یا چرخ اضطراری را سوار کنید و حداقل دو پیچ مقابل هم را بر روی آن با دست سفت کنید. چنانچه رینگ های غیر اورجینال مورد استفاده قرار گرفته باشند، لازم است سایر پیچ ها نیز بسته شوند.
۳. باقی پیچ ها را به ترتیب ضربدری، با دست سفت کنید.

۴. دستگیره جک را خلاف جهت عقربه های ساعت بچرخانید تا جک جمع شود و خودرو پایین بیاید.
۵. جک را از زیر خودرو خارج کنید.

پس از تعویض چرخ خودرو

۱. پیچ ها را به ترتیب ضربدری، با ترکمتر سفت کنید. گشتاور سفت کردن 140 Nm می باشد.
۲. چرخ معیوب را در صندوق عقب قرار دهید. چرخ معیوب بعلت سسایز آن نمیتواند در زیر کفپوش صندوق عقب جاگیر شود.
۳. فشار باد تایر را در اولین فرصت چک کرده و در صورت نیاز آن را تصحیح کنید.
۴. سیستم نظارت بر تایر پنچر FTM را دوباره راه اندازی کنید. سیستم نظارت بر فشار تایر TPM را دوباره راه اندازی کنید.
۵. اطمینان یابید که پیچ ها با آچار گشتاور کالیبره شده سفت شده اند.
۶. به نزدیک ترین مرکز خدمات رسانی مجاز BMW یا سایر مراکز واجد شرایط یا تعمیرگاه های مجاز مراجعه نموده و تایر معیوب را تعویض کنید.

محفظه موتور

نیست، تشریح می کند. این موضوع برای کارکردها و سیستم های مربوط به ایمنی نیز اعمال می شود. مقررات قابل کاربرد و خاص یک کشور باید در هنگام استفاده از ویژگی ها و سیستم های مربوطه مورد توجه قرار گیرد.

امکانات و ویژگی های خودرو

این فصل همه ویژگی های استاندارد، انتخابی و مخصوص یک کشور را که با این سری ارائه می شود، تشریح می کند. همچنین ویژگی هایی را که لزوماً در خودرو شما برای مثال به دلیل آپشن های انتخاب شده یا ورژن های کشور مبدا موجود

قطعات مهم در محفظه موتور

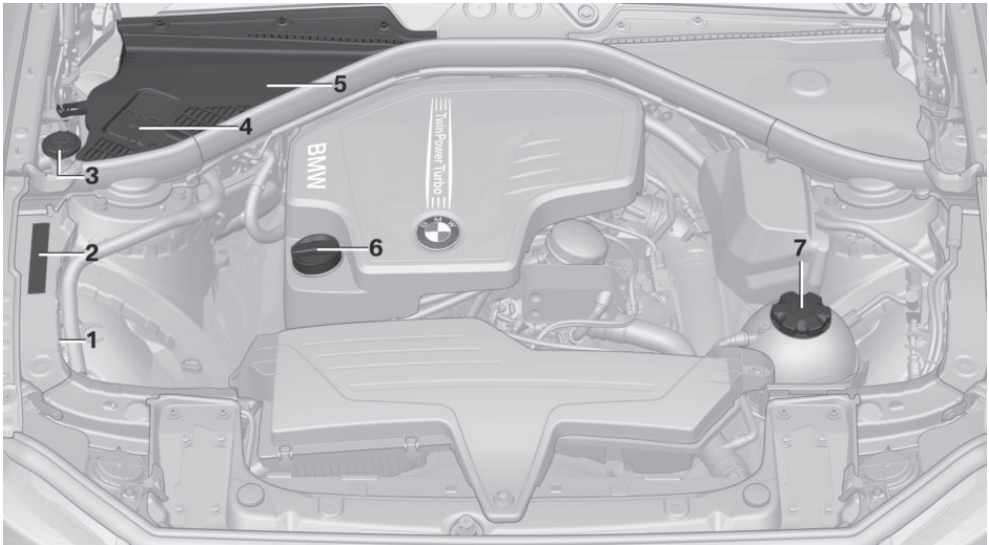

- | | |
|---|--|
| ۱ | پایانه منفی باتری، برای باتری به باتری کردن یا اتصال شارژر |
| ۲ | شماره شناسایی خودرو |
| ۳ | محفظه مایع شوینده |
| ۴ | پایانه مثبت باتری، برای باتری به باتری کردن یا اتصال شارژر |
| ۵ | جعبه فیوز محفظه موتور |
| ۶ | گردنه ورودی روغن |
| ۷ | محفظه مایع خنک کننده |
- محفظه مایع خنک کننده برای خودرو های ۶ سیلندر در سمت مقابل در محفظه موتور واقع شده است.

درب موتور

اطلاعات ایمنی

هشدار

انجام تعمیرات نادرست بر روی قطعات موتور می تواند باعث آسیب به قطعات و اختلال در کارکردهای خودرو شود. خطر جراحات و آسیب به تجهیزات خودرو وجود دارد. شرکت تولید کننده خودرو به شما توصیه میکند جهت جلوگیری از اینگونه صدمات، کار بر روی محفظه موتور خودرو را به مرکز خدمات رسانی مجاز BMW یا سایر مراکز واجد شرایط یا تعمیرگاه های مجاز واگذار کنید. ▶

هشدار

محفظه موتور، قطعات متحرک را در خود جای داده است. بخش های معینی در محفظه ی موتور مانند فن رادیاتور میتوانند حتی در زمان خاموش بودن موتور به حرکت خود ادامه دهند. خطر جراحات وجود دارد. مو و لباس خود را از قطعات در حال حرکت دور نگه دارید. ▶

هشدار

در داخل درب موتور خودرو، قطعات برجسته ای مانند قلاب وجود دارد. بنابراین خطر جراحات وجود دارد. در صورتی که درب موتور خودرو باز است، به قطعات برجسته و بیرون زده توجه کنید و مطمئن شوید فضای اطراف آنها خالی باشد. ▶

هشدار

در صورتی که درب موتور به صورت غلط بسته شده باشد، ممکن است هنگام رانندگی باز شود و دید راننده را محدود کند. در این صورت خطر تصادف وجود دارد. فوراً خودرو را متوقف کرده و درب موتور را به درستی ببندید. ▶

هشدار

هنگام باز و بسته شدن درب موتور خودرو، قطعات بدنه ممکن است دچار اشکال شوند. در این صورت خطر آسیب وجود دارد. بنابراین هنگام باز و بسته شدن درب موتور مطمئن شوید فضای کافی وجود دارد. ▶

احتیاط

هنگام باز شدن درب موتور، در صورتی که برف پاک کن به سمت جلو باز شده باشد، ممکن است دچار صدمه شود. در این صورت احتمال آسیب رسیدن به قطعات خودرو وجود دارد. بنابراین قبل از باز کردن درب موتور، مطمئن شوید که برف پاک کن و تیغه های آن در حالت خوابیده روی شیشه جلوی خودرو قرار گرفته باشند. ▶

باز کردن درب موتور خودرو

۱. اهرم را بکشید، فلش ۱.
۲. قفل درب موتور باز می شود.

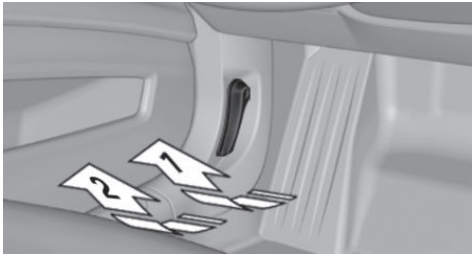

۲. پس از رها شدن اهرم، اهرم را دوباره بکشید. فلش ۲.
- درب موتور میتواند باز شود.

چراغ های نشانگر / هشدار

هنگامی که درب موتور باز است، یک پیام Check Control نمایش داده میشود.

بستن درب موتور

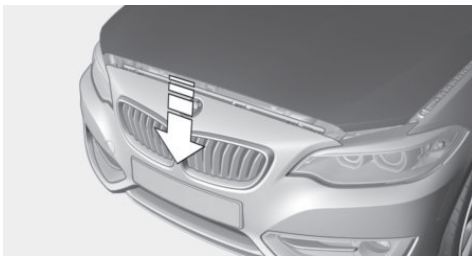

درب موتور را از ارتفاعی حدود ۴۰ سانتیمتر رها کنید تا پایین بیفتد و بر روی قفل آن فشار وارد کنید تا کاملاً قفل شود. قفل درب موتور باید از هر دو سمت بسته شود.

روغن موتور

ویژگی ها و آپشن های خودرو

این فصل همه ویژگی های استاندارد، انتخابی و مخصوص یک کشور را که با این سری ارائه می شود، تشریح می کند. همچنین ویژگی هایی را که لزوماً در خودرو شما برای مثال به دلیل آپشن های انتخاب شده یا ورژن های کشور مبدا موجود نیست، تشریح می کند. این موضوع برای کار کردها و سیستم های مربوط به ایمنی نیز اعمال می شود. مقررات قابل کاربرد و خاص یک کشور باید در هنگام استفاده از ویژگی ها و سیستم های مربوطه مورد توجه قرار گیرد.

اندازه گیری الکترونیکی روغن موتور

نمایش وضعیت

مفهوم کلی

هنگام رانندگی، سطح روغن موتور به صورت الکترونیکی چک شده و بر روی صفحه نمایش نشان داده می شود. در صورتی که سطح روغن موتور خودرو به حداقل میزان مجاز برسد، یک پیام Check Control نمایش داده می شود.

اطلاعات کلی

مصرف روغن موتور به نحوه رانندگی و شرایط جاده بستگی دارد.

در شرایط زیر، مصرف روغن موتور می تواند افزایش یابد:

- < سبک رانندگی SPORT.
 - < هنگام آب بندی موتور.
 - < زمان درجا کار کردن موتور.
 - < در صورت استفاده از روغن موتورهایی که در طبقه بندی، نامناسب تشخیص داده شده اند.
- بنابراین به صورت مرتب و پس از سوخت گیری، میزان روغن موتور خودرو را چک کنید.
- خودرو مجهز به سیستم اندازه گیری الکترونیکی روغن موتور است.

سیستم اندازه گیری روغن دو روش اصلی برای نمایش نتیجه دارد:

- < نمایش وضعیت.
- < اندازه گیری دقیق.

الزامات کارکردی

مقادیر اندازه گیری شده، پس از حدود ۳۰ دقیقه رانندگی قابل تشخیص و دسترسی خواهد بود. در حین سفرهای کوتاه تر، وضعیت روغن موتور مربوط به سفر قبلی ای که به اندازه کافی طولانی بوده باشد، نمایش داده می شود. در صورتی که سفرهای مکرر و کوتاه دارید، از روش اندازه گیری دقیق استفاده کنید.

نشان دادن سطح روغن موتور

از طریق iDrive:

۱. "My Vehicle"
۲. "Vehicle status"
۳. "Engine oil level" 

سطح روغن موتور نمایش داده می شود.

پیام های نشان دهنده سطح روغن موتور

وابسته به سطح روغن موتور، پیام های متفاوتی بر روی صفحه نمایش ظاهر می شوند. به این پیام ها توجه داشته باشید. چنانچه سطح روغن موتور خیلی پایین باشد، در طول ۲۰۰ کیلومتر آینده، روغن موتور اضافه کنید.

یک چراغ نشانگر قرمز، نشان میدهد که میزان فشار روغن موتور بسیار کم است.





نکته

سطح پایین روغن موتور به موتور خودرو آسیب می‌رساند. احتمال آسیب به قطعات خودرو وجود دارد. در اولین فرصت روغن موتور اضافه کنید. ►
مواظب باشید بیش از حد، روغن اضافه نکنید.



نکته

در صورتی که سطح روغن موتور خیلی زیاد باشد، به موتور و یا مبدل کاتالیزوری آسیب وارد می‌شود. در این صورت احتمال آسیب دیدن به قطعات خودرو وجود دارد. بنابراین از اضافه کردن بیش از حد روغن موتور نیز خودداری کنید. در صورت نیاز، میزان روغن موتور را توسط یکی از مراکز خدمات رسانی یا مراکز واجدالشرایط دیگر یا تعمیرگاه های مجاز تصحیح کنید. ►

انجام یک اندازه گیری دقیق

از طریق iDrive:

۱. "My Vehicle"
۲. "Vehicle status"
۳. "Engine oil level" 
۴. "Measure engine oil level"
۵. "Start measurement"

سطح روغن موتور توسط یک معیار و درجه، اندازه گیری شده و نمایش داده می‌شود.
زمان: حدود ۱ دقیقه

اضافه کردن روغن موتور

اطلاعات کلی

تنها زمانی روغن موتور را اضافه کنید که پیام بر روی صفحه آمپر نمایش داده شده باشد. میزانی که میبایست روغن موتور اضافه کنید، در پیام مشخص شده است.
پیش از افزودن روغن موتور، سوئیچ را ببندید خودرو را در بطور ایمن پارک کنید.
مراقب باشید که روغن موتور را بیش از حد اضافه نکنید.

اطلاعات



هشدار

مواد مصرفی مانند روغن، گریس، سیالات سیستم های خنک کننده، حامل های انرژی و غیره، می توانند حاوی ترکیبات خطرناکی باشند. در این صورت احتمال آسیب رسیدن به افراد وجود دارد. دستور العمل های روی جعبه ها را به دقت مطالعه کنید. از تماس پوست، چشم و لباس با این مواد خودداری کنید. این مواد را در جعبه های دیگر نریزید و آن ها را دور از دسترس کودکان نگه دارید. ►



نکته

سطح پایین روغن موتور به موتور خودرو آسیب می‌رساند. در این صورت احتمال آسیب دیدن خودرو وجود دارد. تا پیش از پیمایش مسافت ۲۰۰ کیلومتری، روغن موتور اضافه کنید. ►

اندازه گیری دقیق

مفهوم کلی

در شیوه اندازه گیری دقیق، هنگامی که خودرو ساکن است، سطح روغن موتور توسط یک معیار و درجه، اندازه گیری شده و نشان داده می‌شود.
موتورهای بنزینی:

در صورتی که سطح روغن موتور به پایین ترین حد برسد، یک پیام Check Control نمایش داده می‌شود.
حین اندازه گیری، دور موتور تا حدی افزایش می‌یابد.

اطلاعات کلی

اندازه گیری دقیق فقط با انواع معینی از موتور ها امکان پذیر است.

الزامات کارکردی

- < خودرو در سطحی صاف و افقی پارک شده باشد.
- < گیربکس دستی: اهرم سردنده را در حالت خلاص قرار دهید؛ پدال های کلاچ و گاز نباید فشار داده شوند.
- < گیربکس استپترونیک: اهرم سردنده در موقعیت P یا N باشد و پدال گاز فشرده نشده باشد.
- < موتور در حال کار و در دمای کار باشد.



نکته

در صورتی که میزان روغن موتور خیلی زیاد باشد، به موتور و یا مبدل کاتالیزوری آسیب وارد می شود. در این صورت احتمال آسیب دیدن خودرو وجود دارد. بنابراین از اضافه کردن بیش از حد روغن موتور نیز خودداری کنید. در صورت نیاز میزان روغن موتور را توسط یکی از مراکز خدمات رسانی یا مراکز معتبر دیگر یا تعمیرگاه های مجاز تصحیح کنید. ▶



نکته

استفاده از روغن های موتور نامناسب می تواند باعث اختلال در موتور شود یا به آن صدمه بزند. در این صورت احتمال آسیب رسیدن به خودرو وجود دارد. هنگام انتخاب روغن موتور مطمئن شوید که روغن موتور مورد نظر، از چسبناکی یا ویسکوزیته مناسب برخوردار است. ▶

انواع روغن موتور های مناسب

اطلاعات بیشتر درباره رده ها و ویسکوزیته روغن موتور را می توانید از طریق مراکز خدمات رسانی کسب کنید.

مرور

گردنه ورودی روغن در محفظه موتور قرار دارد. به صفحه ۲۱۲ مراجعه کنید.

روغن موتورهای جایگزین

در صورتی که روغن موتور مناسب برای استفاده دائمی در دسترس نباشد، تا یک لیتر از یک روغن موتور با رده بندی زیر می توانید اضافه کنید:

موتور بنزینی

API SL یا رده های بالاتر روغن.

باز کردن گردنه ورودی روغن

۱. باز کردن درب موتور، به صفحه ۲۱۳ مراجعه شود.
۲. درپوش را خلاف جهت عقربه های ساعت باز کنید.

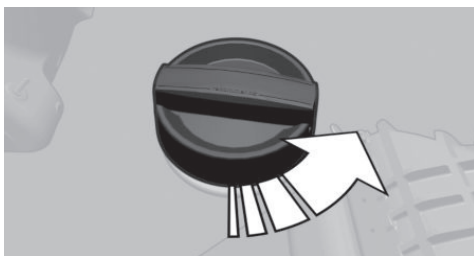

۳. روغن موتور اضافه کنید.

رده های ویسکوزیته (چسبناکی)

موتور های بنزینی:

هنگام انتخاب روغن موتور، اطمینان حاصل کنید که روغن موتور به یکی از درجه های ویسکوزیته زیر تعلق دارد:

SAE 0W-20 یا SAE 0W-30

همچنین، روغن موتورهایی با درجه ویسکوزیته زیر می توانند مورد استفاده قرار گیرند:

SAE 5W-20, SAE 5W-30, SAE 0W-40 یا

SAE 5W-40

درجات ویسکوزیته SAE 0W-20 یا SAE 5W-20 تنها برای موتور های خاصی مناسب هستند.

اطلاعات بیشتر درباره رده ها و ویسکوزیته روغن موتور را می توانید از طریق مراکز مجاز خدمات رسانی کسب کنید.

انواع روغن موتورهایی که می تواند اضافه شود

اطلاعات کلی

کیفیت روغن موتور در طول عمر موتور نقش حیاتی دارد.

نکات ایمنی



نکته

افزودنی های روغن می تواند به موتور آسیب برسانند. در این صورت احتمال آسیب رسیدن به خودرو وجود دارد. از این افزودنی ها استفاده نکنید. ▶

تعویض روغن موتور

نکته



در صورتی که روغن موتور در زمان مقرر تعویض نشود، می تواند باعث افزایش استهلاک موتور شود و به موتور آسیب برساند. در این صورت احتمال آسیب رسیدن به خودرو وجود دارد. در زمان های تعیین شده، سرویس های لازم را انجام دهید. ►

شرکت تولید کننده خودرو به شما توصیه می کند تعویض روغن موتور خودرو را توسط یکی از مراکز خدمات رسانی BMW یا مراکز خدمات رسانی معتبر یا تعمیرگاه های مجاز انجام دهید.

معنی	نماد
حداکثر	∇
حداقل	Δ



نگهداری و سرویس

امکانات و آپشن های خودرو

اطلاعات مربوط به الزامات سرویس خودرو، بر روی صفحه نمایش نشان داده می شود. برای اطلاعات بیشتر به صفحه ۱۰۱ مراجعه کنید.

این فصل همه ویژگی های استاندارد، انتخابی و مخصوص یک کشور را که با این سری ارائه می شود، تشریح می کند. همچنین ویژگی هایی را که لزوماً در خودرو شما برای مثال به دلیل آپشن های انتخاب شده یا ورژن های کشور مبدأ موجود نیست، تشریح می کند. این موضوع برای کارکردها و سیستم های مربوط به ایمنی نیز اعمال می شود. مقررات قابل کاربرد و خاص یک کشور باید در هنگام استفاده از ویژگی ها و سیستم های مربوطه مورد توجه قرار گیرد.

اطلاعات و داده های مربوط به سرویس خودرو در دستگاه ریموت کنترل

اطلاعات مورد نیاز برای نگهداری خودرو به صورت پیوسته بر روی دستگاه ریموت کنترل ذخیره می شود. مرکز خدمات رسانی مجاز شما می تواند این اطلاعات را بخواند و بر اساس آن، نحوه نگهداری از خودرو را به شما پیشنهاد دهد.

بنابراین، دستگاه ریموت کنترلی را به مسئول مرکز خدمات رسانی مجاز تحویل دهید که اخیراً همراه با آن بیشتر رانندگی کرده اید.

سیستم نگهداری BMW

سیستم نگه داری BMW اقداماتی که می بایست در راستای نگه داری مناسب از خودرو انجام شود را نشان می دهد و بدین وسیله هم ایمنی خودرو در سفر را تضمین کرده و هم باعث می شود خودرو بتواند با بهترین ظرفیت و بازده خود، کار کند. در بعضی موارد، زمان ها و برنامه ریزی های مربوط به نگهداری ممکن است بر اساس ویژگی های ورژن خودرو و کشور مبدأ آن متفاوت باشد. تعویض قطعات، قطعات جانبی، سوخت ها، روان کننده ها و مواد مصرفی به طور جدا بررسی شده اند. اطلاعات بیشتر را می توانید از مرکز خدمات رسانی مجاز کسب کنید.

زمان های توقف

زمان های توقف - که در آن باتری خودرو قطع بوده است - در محاسبات لحاظ نمی شود. در این صورت، از مرکز خدمات رسانی مجاز بخواهید فرآیندهای نگه داری وابسته به زمان، مانند چک کردن روغن ترمز را به روز رسانی کرده و در صورت نیاز روغن موتور یا میکرو فیلتر/ فیلتر کربن فعال را تعویض کنند.

سوکت عیب یابی خودرو OBD

نکات ایمنی



سوکت عیب یابی خودرو، یک قطعه مرکب است جهت اتصال به تجهیزات تخصصی برای بررسی و نظارت اولیه بر آلایندهی خودرو.

استفاده نادرست از سوکت عیب یابی خودرو و یا استفاده از آن برای اهدافی بجز آنچه که برای آن طراحی شده است، می تواند منجر به ایجاد اختلال در سیستم های خودرو شده و احتمال خطر جانی و مالی دارد. شرکت تولید کننده خودرو اکیدا به شما توصیه می کند که کار با سیستم عیب یابی خودرو، صرفاً

خدمات مبتنی بر شرایط CBS

مفهوم

سنسورها و الگوریتم های مخصوص به کار رفته در سیستم های خودرو شرایط رانندگی خودروی شما را در نظر می گیرند. سیستم CBS با استفاده از این موارد، الزامات مورد نیاز برای نگه داری از خودرو را محاسبه میکند. سیستم این امکان را برای شما فراهم می کند که نحوه و میزان نگهداری را با پروفایل کاربریتان هماهنگ کنید.

توسط مرکز خدمات رسانی مجاز BMW یا سایر مراکز واجدالشرایط یا تعمیرگاه های مجاز یا افرادی انجام شود که در این زمینه تخصص لازم را داشته و ابزار لازم را برای این منظور در اختیار دارند. ►

محل قرارگیری

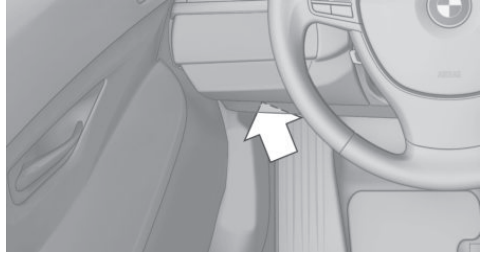

یک سوکت OBD در سمت راننده برای چک کردن قطعات اصلی تعبیه شده است.

آلایندگی

- ◀ چراغ هشدار روشن شده است: موتور دچار مشکل شده است. هر چه سریع تر خودرو را توسط یک تعمیرکار مورد بازدید قرار دهید.
- ◀ در شرایط مشخصی چراغ هشدار چشمک خواهد زد: این علامت نشان میدهد احتراق ناقص زیادی رخ داده است.
- سرعت خودرو را کم کرده و خودرو را به سرعت به یک تعمیرکار نشان دهید. در غیر این صورت، احتراق ناقص در موتور حتی برای مدت کوتاه می تواند به عناصر کنترلی گازهای احتراق، مخصوصا مبدل کاتالیزوری به شدت صدمه برساند.



تجویض قطعات

تجویض تیغه های برف پاک کن

۱. برف پاک کن ها را به سمت بالا بیاورید و بازوی برف پاک کن را محکم نگه دارید.
۲. خار فنری نگهدارنده را فشار دهید، فلش ۱، و تیغه برف پاک کن را به سمت بالا خم کنید، فلش ۲.

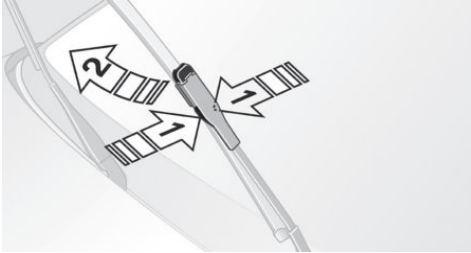

۳. تیغه برف پاک کن را از گیره، به سمت جلو خارج کنید.
۴. تیغه برف پاک کن جدید را، خلاف ترتیب خارج کردن تیغه قبلی، وارد کنید تا در جای درست چفت شود.
۵. برف پاک کن ها را به سمت پایین برگردانید.



نکته

هنگام باز شدن درب موتور، در صورتی که برف پاک کن به سمت جلو باز شده باشد ممکن است دچار صدمه شود. در این صورت احتمال آسیب رسیدن به خودرو وجود دارد. بنابراین قبل از باز کردن درب موتور، مطمئن شوید که برف پاک کن و تیغه های آن در حالت خوابیده روی شیشه جلوی خودرو قرار گرفته باشند. ►

تجویض چراغ ها و لامپ ها

اطلاعات کلی

چراغ ها و لامپ ها

چراغ ها و لامپ ها نقش مهمی در ایمنی خودرو ایفا می کنند. شرکت تولید کننده خودرو به شما پیشنهاد می کند در صورت مشاهده اختلال، چنانچه با آن آشنا نیستید و یا در این دفترچه توضیح داده نشده است، کار تعمیر را به یکی از مراکز خدمات رسانی مجاز واگذار نمایید.

ویژگی ها و آپشن های خودرو

این فصل همه ویژگی های استاندارد، انتخابی و مخصوص یک کشور را که با این سری ارائه می شود، تشریح می کند. همچنین ویژگی هایی را که لزوماً در خودرو شما برای مثال به دلیل آپشن های انتخاب شده یا ورژن های کشور مبدا موجود نیست، تشریح می کند. این موضوع برای کار کردها و سیستم های مربوط به ایمنی نیز اعمال می شود. مقررات قابل کاربرد و خاص یک کشور باید در هنگام استفاده از ویژگی ها و سیستم های مربوطه مورد توجه قرار گیرد.

جعبه ابزار تعبیه شده در خودرو

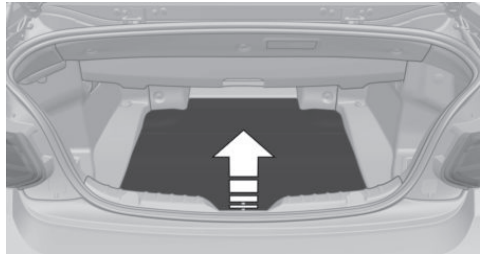

جعبه ابزار خودرو در زیر کفپوش صندوق عقب واقع شده است.

تجویض تیغه های برف پاک کن

اطلاعات ایمنی



احتیاط

در صورتی که بازوهای برف پاک کن در حالتی که تیغه های آن نصب نشده باشد، روی شیشه جلوی خودرو سقوط کند، شیشه جلوی خودرو ممکن است آسیب ببیند. هنگام تجویض تیغه های برف پاک کن، بازوهای آن را در یک مکان فیکس کنید و هنگامی که تیغه های برف پاک کن نصب نشده است، آن ها را به سمت پایین خم نکنید و به حالت معمول آن بر روی شیشه، بازگردانید. ►

دبدهای ساطع کننده نور - LED



هشدار

شدت نور بیش از حد می تواند به تحریک و سوزش شبکه چشم منجر شود. در این صورت خطر جراحت وجود دارد. بنابراین به طور مستقیم به چراغ جلوی خودرو یا دیگر منبع های نوری نگاه نکنید. همچنین کاور LED ها را جدا نکنید. ▶

شیشه چراغ های جلوی

بخار آب تقطیر شده می تواند درون لامپ های خارجی خودرو، به دلیل رطوبت یا سردی بیش از حد هوا بوجود بیاید. پس از مدت کوتاهی رانندگی با چراغ های روشن، این قطرات جمع شده، بخار می شوند. شیشه چراغ جلوی خودرو در این حالت نیاز به تعویض ندارد. اما چنانچه حتی در حین رانندگی با چراغ های روشن، رطوبت درون لامپ افزایش یافته و مثلا قطره های آب بیش تر شود، پیشنهاد سازنده خودرو به شما این است که خودرو را توسط مرکز خدمات رسانی مجاز مورد بازدید قرار دهید.

تنظیمات چراغ جلوی خودرو

تنظیمات چراغ جلو خودرو ممکن است در اثر تعویض چراغ ها و لامپ ها بهم بخورد. در صورت بهم خوردن تنظیم پس از تعویض لامپ، سیستم را توسط مرکز خدمات رسانی مجاز مورد بازدید قرار دهید.

شما می توانید یک جعبه لامپ اضافی را از یکی از مراکز خدمات رسانی مجاز دریافت کنید. به نکات ایمنی در صفحه ۲۲۳ توجه نمایید.

دبدهای ساطع کننده نور - LED

برخی از تجهیزات خودرو از LED هایی که در پشت آن ها نصب شده است، به عنوان منبع نوری استفاده می کنند. این LED ها، که به خانواده لیزرها بر میگردند، به صورت رسمی به عنوان LED های کلاس ۱ شناخته می شوند. به نکات ایمنی در صفحه ۲۲۳ توجه نمایید.

نکات ایمنی

چراغ ها و لامپ ها



هشدار

لامپ ها هنگام کار داغ می شوند. لمس لامپ ها می تواند منجر به ایجاد سوختگی شود. خطر جراحت وجود دارد. فقط پس از خنک شدن لامپ ها آن ها را تعویض نمایید. ▶



هشدار

کار بر روی سیستم روشنایی خودرو ممکن است منجر به اتصالی شود. خطر جراحت و یا آسیب به قطعات وجود دارد. هنگام کار با سیستم روشنایی، لامپ ها را خاموش کنید. در صورت نیاز، دستورالعمل شرکت تولید کننده خودرو را ملاحظه ▶ نماید.



احتیاط

آلودگی بر روی لامپ می تواند عمر آن را کاهش دهد. خطر آسیب به قطعات وجود دارد. لامپ ها را با دست برهنه لمس نکنید. از پارچه یا وسیله ای تمیز استفاده کرده و یا لامپ را تنها از سمت پایه ی آن لمس کنید. ▶

چراغ های جلوی زنون



خطر

سیستم روشنایی می تواند حاوی ولتاژهای بالا باشد خطر مرگ وجود دارد شرکت تولید کننده خودرو شما توصیه می کند که کار بر روی سیستم روشنایی شامل تعویض لامپ توسط یکی از مراکز خدمات رسانی BMW یا دیگر مراکز معتبر خدمات رسانی یا تعمیرگاه هی مجاز انجام شود. ▶

چراغ های جلویی، تعویض لامپ

چراغ های جلوی هالوژنی

مرور کلی

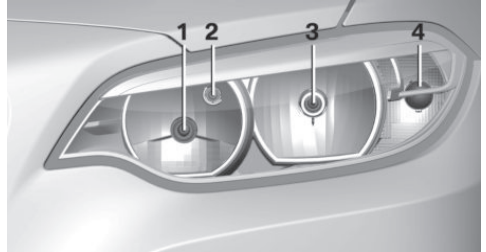

۱. در صورت لزوم، کاور محافظه چرخ را به آرامی به سمت داخل فشار دهید. نگهدارنده لامپ را خلاف جهت حرکت عقربه های ساعت چرخانده و خارج کنید.
۲. لامپ را به آرامی در درون نگذارنده فشار داده، خلاف جهت حرکت عقربه های ساعت چرخانده و خارج کنید.
۳. لامپ جدید را برعکس ترتیب جداسازی لامپ قبلی نصب کنید.
۴. کاور را به درون محافظه اش متصل کنید.

- ۱ چراغ های روشن در طول روز/ چراغ نور بالا/ فلشر چراغ جلو
- ۲ چراغ های پارک
- ۳ چراغ نور پایین
- ۴ چراغ راهنما

دسترسی به چراغ نور پایین و چراغ راهنما

به نکات ایمنی توجه نمایید. به صفحه ۲۲۳ مراجعه کنید.

۱. درون محافظه چرخ دو گیره را آزاد کرده و کاور را خارج کنید.

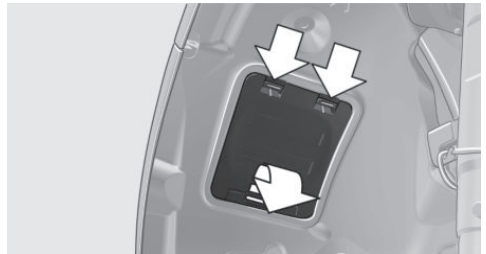

دسترسی به چراغ های روشن در طول روز، چراغ نور بالا/ فلشر چراغ جلو و چراغ های پارک

به نکات ایمنی در صفحه ۲۲۳ توجه کنید.

۱. درب موتور را باز کنید. صفحه ۲۱۳ را ملاحظه نمایید.
۲. کاور را خلاف جهت حرکت عقربه های ساعت چرخانده و جدا کنید.

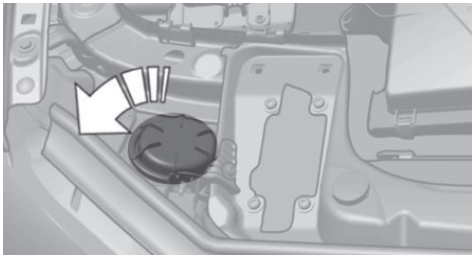

چراغ های روشن در طول روز و چراغ نور بالا/ فلشر چراغ جلو

لامپ ۵۵ وات، H15.

۱. لامپ را خلاف جهت حرکت عقربه های ساعت چرخانده و جدا کنید.

۲. لامپ جدید را خلاف ترتیب مراحل جداسازی لامپ قبلی، نصب کنید. لامپ را جهت حرکت عقربه های ساعت بچرخانید تا جایی که متوقف شود.
۳. بدنه چراغ جلو را با درپوش ببندید. مطمئن شوید که درپوش چفت شده است.

چراغ نور پایین

لامپ ۵۵ وات، H7.

۱. کاور را خلاف جهت حرکت عقربه های ساعت چرخانده و جدا کنید.

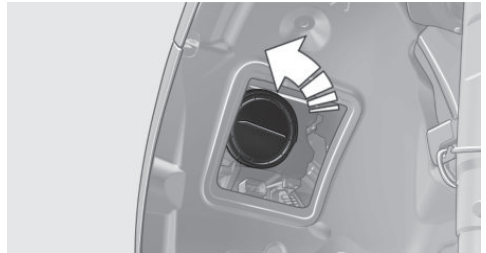

۲. لامپ را به سمت پایین و سپس بالا خم کنید تا آن را از نگهدارنده شل کرده و سپس خارج کنید.

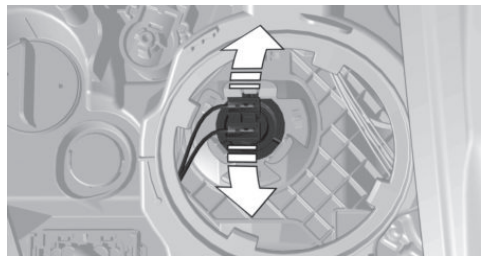

۳. رابط را از لامپ بیرون بکشید.
۴. کانکتور را به لامپ جدید متصل کنید.
۵. ابتدا لامپ را به نگهدارنده بالایی متصل کرده فلش ۱، سپس آن را محکم به سمت پایین فشار دهید، فلش ۲. از شنیدن صدای چفت شدن لامپ مطمئن شوید.

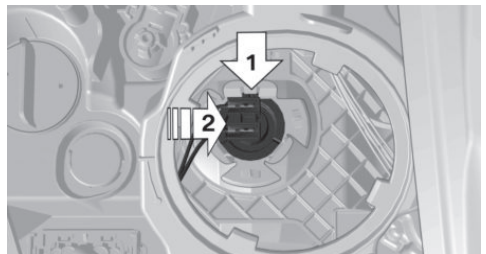

۶. بدنه چراغ جلو را با درپوش ببندید. مطمئن شوید که درپوش چفت شود.
۷. کاور را به درون محفظه اش متصل کنید.

مرور کلی

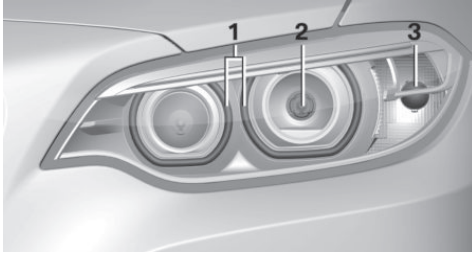

- ۱ چراغ های پارک/ چراغ های روشن در طول روز
- ۲ چراغ نور پایین/ چراغ نور بالا/ فلشر چراغ جلو
- ۳ چراغ راهنما

چراغ های جلوی زنون

چراغ های نورپایین و نوربالا با تکنولوژی زنون طراحی شده اند. چراغ های پارک و چراغ های روشن در طول روز، با تکنولوژی LED طراحی شده اند.

در صورت بروز اختلال، با مرکز خدمات رسانی مجاز تماس بگیرید.

چراغ راهنما

به نکات ایمنی در صفحه ۲۲۳ توجه نمایید.

چراغ های پارک

لامپ ۶ وات، H6W.

۱. نگهدارنده لامپ را به سمت پایین و سپس بالا خم کنید تا از نگهدارنده شل شود و سپس آن را خارج کنید.

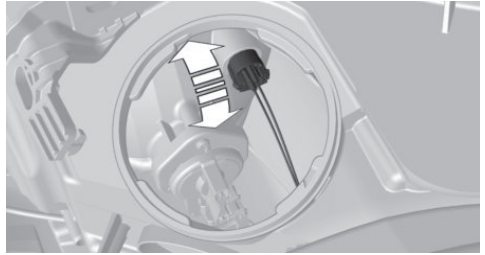

۲. با احتیاط لامپ را از نگهدارنده ی آن جدا کنید.
۳. برای نصب لامپ جدید، مراحل را برعکس ترتیب جداسازی آن انجام دهید. از شنیدن صدای چفت شدن نگهدارنده لامپ مطمئن شوید.
۴. بدنه چراغ جلو را با درپوش ببندید.

چراغ های جلوی زنون

نکات ایمنی



در سیستم روشنایی خودرو، ولتاژ برق بالایی وجود دارد. خطر آسیب جانی وجود دارد. سازنده خودرو به شما توصیه میکند که کار بر روی سیستم چراغ ها از جمله تعویض لامپ را به یکی از مراکز خدمات رسانی مجاز واگذار نمایید. ►

را به آرامی بلند کنید، فلش ۲.

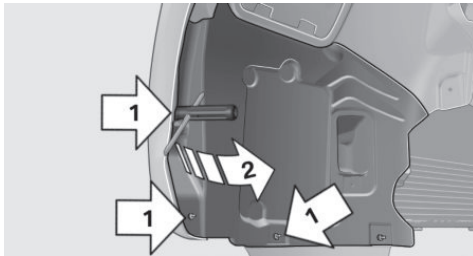

۲. رابط لامپ را بیرون بکشید، فلش ۱.

لامپ را بچرخانید، فلش ۲.

سمت چپ خودرو: در جهت حرکت عقربه های ساعت بچرخانید.

سمت راست خودرو: خلاف جهت حرکت عقربه های ساعت بچرخانید.

لامپ را خارج کنید.

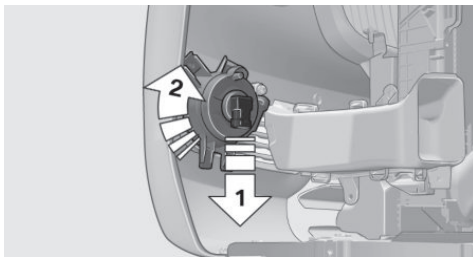

۳. لامپ جدید را داخل کنید، رابط را متصل کرده و پیچ های روی پنل کاور محافظه چرخ نصب کنید.

چراغ راهنما روی آینه بغل

چراغ های راهنما بر روی آینه بغل، از تکنولوژی LED بهره مند می باشند. در صورت بروز اختلال، با مرکز خدمات رسانی مجاز تماس بگیرید.

لامپ ۲۱ وات، PY21W

۱. درون محفظه چرخ، دو گیره را آزاد کرده و کاور را جدا کنید.

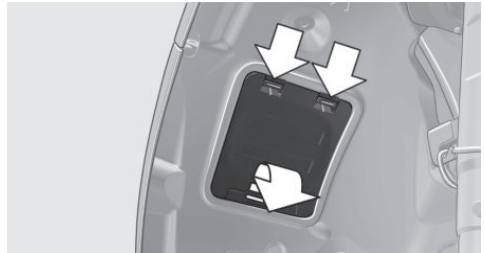

۲. در صورت لزوم، کاور محافظه چرخ را به آرامی به سمت داخل فشار دهید نگهدارنده لامپ را خلاف جهت حرکت عقربه های ساعت چرخانده و جدا کنید.

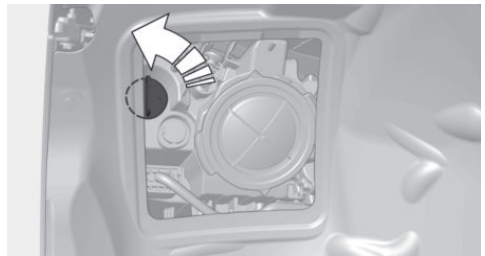

۳. لامپ را به آرامی درون سوکت فشار داده، خلاف جهت عقربه های ساعت چرخانده و جدا کنید.

۴. لامپ جدید و نگهدارنده لامپ را برعکس ترتیب مراحل جداسازی، نصب کنید.

۵. کاور را به درون محافظه اش متصل کنید.

چراغ های مه شکن هالوژنی جلو

به نکات ایمنی در صفحه ۲۲۳ توجه کنید.

لامپ ۳۵ وات، H8.

۱. پیچ گوشتی را از جعبه ابزار داخل خودرو بیرون آورده و با استفاده از قسمت پشتی پیچ گوشتی، سه پیچ پنل محافظه چرخ مطابق فلش ۱، جدا کنید. پنل محافظه چرخ

چراغ های عقب، تعویض لامپ

مرور کلی

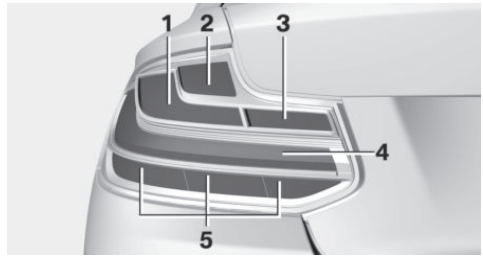
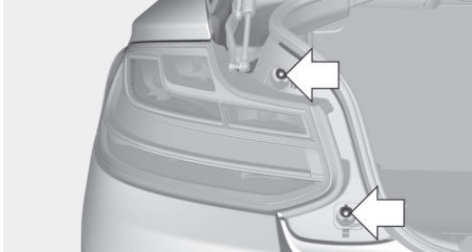

۴. گیره کشویی را با یک دست نگه دارید، فلش ۱، و با دست دیگر تسمه نگهدارنده از بیرون بگیرید، فلش ۲. با احتیاط چراغ عقب را بیرون بکشید، فلش ۳، تا قطعه پلاستیکی از گیره های سفت کننده آزاد شود.

- ۱ چراغ راهنما
- ۲ چراغ ترمز بالایی
- ۳ چراغ دنده عقب
- ۴ چراغ عقب
- ۵ چراغ ترمز پایینی

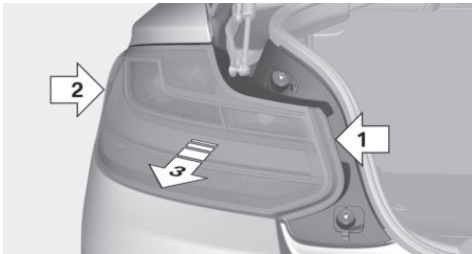

تعویض لامپ

اطلاعات کلی

به نکات ایمنی در صفحه ۲۲۳ توجه کنید.

- چراغ راهنما، چراغ ترمز، چراغ عقب و چراغ دنده عقب: لامپ P21W، وات، ۲۱
چراغ ترمز بالایی: لامپ ۲۱ H21W.

۵. رابط را از نگهدارنده لامپ جدا کنید.

تعویض لامپ

۱. شش گیره سفت کننده را مطابق فلش ۱، از روی چراغ عقب آزاد کرده و چراغ عقب را از روی نگهدارنده لامپ جدا کنید، فلش ۲.

جدا کردن چراغ عقب

۱. درب صندوق عقب را باز کنید.
۲. دو کاور روی چراغ عقب را باز کنید.

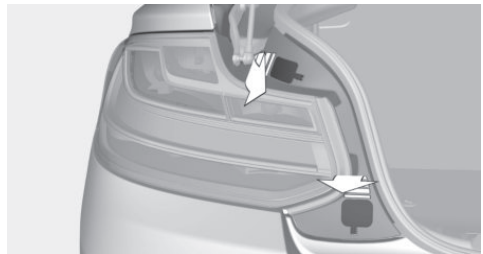
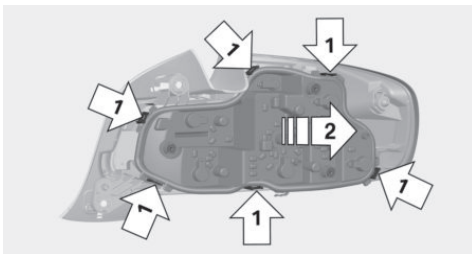

۲. لامپ معیوب را به آرامی به سمت داخل سوکت فشار داده،

۳. پیچ گوشتی را از جعبه ابزار داخل خودرو بیرون آورده و با دسته آن، مهره های روی هر دو گیره سفت کننده را

تعویض باتری خودرو

اطلاعات کلی

پس از تعویض باتری، شرکت تولید کننده خودرو به شما توصیه می کند که باتری جدید را توسط مرکز خدمات رسانی مجاز بر روی خودروی خود رجیستر نمایید تا اطمینان حاصل شود که تمامی امکانات رفاهی خودرو ویژگی های مربوط به راحتی به درستی به کار خود ادامه می دهند و پیام های Check Control از سوی این بخش، دیگر نمایش داده نخواهد شد.

نکات ایمنی



توجه

باتری های نامناسب میتوانند منجر به آسیب رساندن و خراب کردن برخی کارکرد های خودرو شوند. خطر جراحت و خطر آسیب رسیدن به قطعات خودرو وجود دارد. تنها باتری هایی که با مدل خودرو شما تناسب دارند می بایست نصب شوند. اطلاعات مربوط به باتری های مناسب را می توانید از طریق مرکز خدمات رسانی مجاز کسب نمایید. ▶

شارژ باتری

اطلاعات کلی

جهت اطمینان از کارآمد بودن باتری در تمام طول عمر آن، مطمئن شوید که باتری همیشه به اندازه کافی شارژ داشته باشد.

باتری تخلیه شده، توسط یک چراغ نشانگر قرمز اطلاع داده می شود.



در شرایط زیر، ممکن است باتری نیاز به شارژ داشته باشد:

- ◀ هنگامی که بطور مداوم سفرهای کوتاه انجام میشود.
- ◀ هنگامی که برای دوره های طولانی از خودرو استفاده نمی شود؛ مثلاً بیش از یک ماه.

خلاف جهت عقربه های ساعت چرخانده و خارج کنید. ۳. مراحل را برعکس ترتیب جداسازی لامپ قبلی انجام داده و تا لامپ جدید را وارد کنید و نگهدارنده لامپ را به چراغ عقب متصل کنید. مطمئن شوید که نگهدارنده لامپ در گیره های سفت کننده، چفت شود.

نصب چراغ عقب

۱. رابط را به نگهدارنده لامپ متصل کنید.
۲. چراغ عقب را بطور مستقیم به داخل وارد کرده و آن را به سمت داخل فشار دهید، فلش ۱، تا قطعه پلاستیکی در گیره های سفت کننده داخلی چفت شود. هنگام داخل کردن چراغ عقب، مراقب باشید که لبه پلاستیکی بالایی، فلش ۲، در قسمت بالایی چراغ عقب، تابیده نشود. دو پیچ را ببیچانید، فلش ۳، و کاور ها را ببندید.

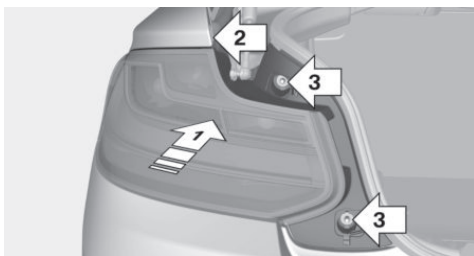

لامپ ترمز میانی و لامپ پلاک خودرو

به نکات ایمنی در صفحه ۲۲۰ توجه نمایید. این چراغ ها با تکنولوژی LED تولید شده اند. در صورت بروز اختلال، با یکی از مراکز خدمات رسانی مجاز تماس بگیرید.

باتری خودرو

نگهداری

باتری خودرو نیاز به رسیدگی خاصی ندارد. مقدار اسیدی که به آن اضافه شده است برای سرویس مادام العمر باتری کافی است. برای کسب اطلاعات بیشتر در خصوص باتری خودرو می توانید به مرکز خدمات رسانی مجاز مراجعه کنید.

نکات ایمنی

احتیاط

برای شارژ باتری خودرو، شارژر هایی با ولتاژ و جریان بالا وجود دارند که در صورت استفاده از آنها، ممکن است شبکه ۱۲ ولت برق خودرو دچار پربراری و آسیب شود. بنابراین خطر آسیب به خودرو وجود دارد. فقط از شارژر های مخصوص باتری خودرو استفاده نموده و آن را به پایانه های کمکی تعبیه شده در محفظه موتور متصل نمایید. ▶

پایانه های کمکی شارژ باتری

باتری خودرو را تنها از طریق پایانه های کمک رسانی استارت -در محفظه موتور- و هنگامی که موتور خاموش است شارژ نمایید. به صفحه ۲۳۴ مراجعه نمایید.

قطع برق خودرو

پس از قطع موقتی برق، برخی از تجهیزات می بایست مجدداً و در مواردی بطور تک به تک، راه اندازی شده و تنظیمات آنها آپدیت شود. برای مثال:

- ◀ حافظه صندلی و آینه: ذخیره سازی مجدد موقعیت.
- ◀ زمان.
- ◀ تاریخ.

دور ریختن باتری های قدیمی

باتری خودرو می بایست توسط مرکز خدمات رسانی مجاز دفع شود؛ همچنین میتوانید آن را به محل جمع آوری باتری ها ببرید. هنگام حمل و نقل و انبار کردن، باتری را به حالت قائم قرار دهید. هنگام حمل و نقل، باتری را ایمن کنید تا از افتادن و غلتیدن آن جلوگیری شود.



فیوزها

نکات ایمنی

هشدار

فیوزهای نامناسب یا تعمیر شده می توانند موجب پربراری در خطوط و دستگاه الکتریکی شوند. بنابراین خطر آتش سوزی وجود دارد. هرگز تلاش نکنید تا یک فیوز سوخته

را تعمیر کنید. یک فیوز خراب را با فیوزی از رنگ دیگر یا شدت جریان متفاوت، تعویض نکنید. ▶

تعویض فیوز

فیوزها در دو محل مختلف در خودرو قرار دارند. انبرهای پلاستیکی به همراه اطلاعات مربوط به انواع فیوزها در جعبه فیوز در صندوق عقب قابل دسترسی خواهد بود.

در محفظه موتور

۱. با استفاده از جعبه ابزار داخل خودرو، سه پیچ کاور را شل کنید، فلش ۱.

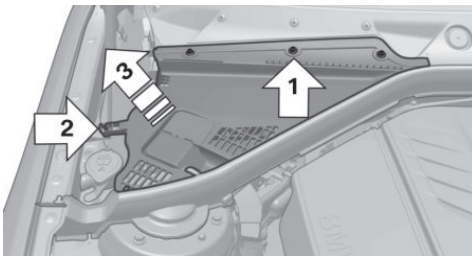

۲. نگهدارنده را فشار داده و آن را بلند کنید، فلش ۲.
۳. کاور را از یک سمت جدا کنید، فلش ۳.
۴. چهار گیره سفت کننده را فشار داده و کاور را خارج کنید.

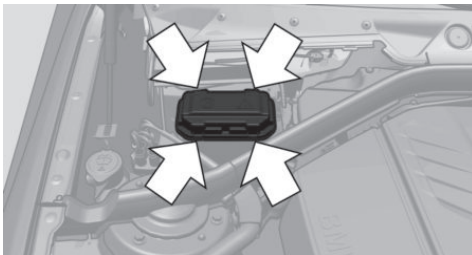

متصل کردن کاورها

۱. هنگام متصل کردن کاورها، مطمئن شوید که هر چهار گیره سفت کننده چفت شوند.

۲. کاور را در زیر لبه پلاستیکی نصب کنید و لبه های کاور را در یکدیگر جا بزنید.

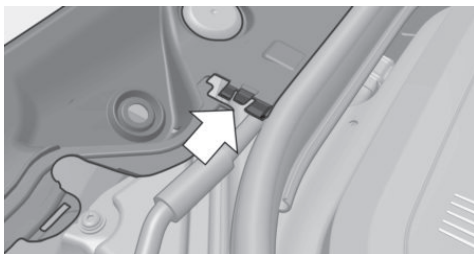

۳. نگهدارنده را به سمت پایین فشار داده و هر سه پیچ را سفت کنید.

در صندوق عقب

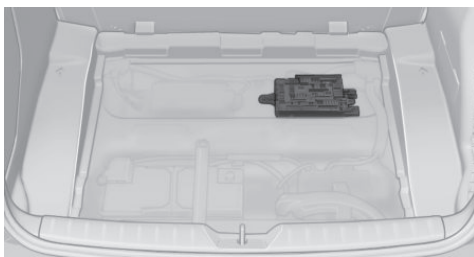

کفیپوش صندوق عقب را بلند کنید.

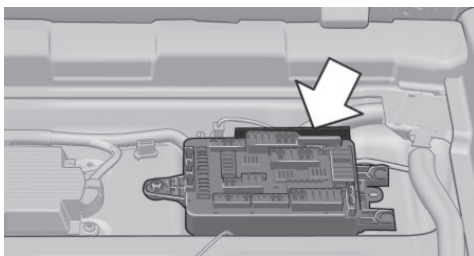

اطلاعات مربوط به انواع فیوز ها و محل هایشان، در برگه ای مجزا قابل دسترسی است.

سیستم های کمکی هنگام از کار افتادن خودرو

مرور کلی



دکمه SOS بر روی سقف خودرو قرار دارد.

ویژگی ها و آپشن های خودرو

این فصل همه ویژگی های استاندارد، انتخابی و مخصوص یک کشور را که با این سری ارائه می شود، تشریح می کند. همچنین ویژگی هایی را که لزوماً در خودرو شما برای مثال به دلیل آپشن های انتخاب شده یا ورژن های کشور مبدا موجود نیست، تشریح می کند. این موضوع برای کارکردها و سیستم های مربوط به ایمنی نیز اعمال می شود. مقررات قابل کاربرد و خاص یک کشور باید در هنگام استفاده از ویژگی ها و سیستم های مربوطه مورد توجه قرار گیرد.

الزامات کارکردی

- ◀ سیم کارت قرارداده شده در خودرو فعال شده باشد.
- ◀ حالت Radio-ready روشن باشد.
- ◀ سیستم کمکی در حال کار باشد.

وارد کردن درخواست اضطراری به صورت اتوماتیک

در شرایط معینی، مثلاً پس از یک تصادف شدید، زمانی که کیسه های هوا عمل می کنند، بلافاصله یک درخواست اضطراری بصورت اتوماتیک صادر می شود. درخواست اضطراری صادر شده، تحت تاثیر فشردن دکمه SOS قرار نخواهد گرفت.

وارد کردن درخواست اضطراری بصورت دستی

۱. کاور را به آرامی فشار داده تا باز شود.
 ۲. دکمه SOS را فشار دهید تا LED روی دکمه به رنگ سبز روشن شود.
- ◀ هنگامی که ارتباط با مرکز پاسخگویی BMW برقرار شود، LED به رنگ سبز چشمک می زند.
- چنانچه LED به رنگ سبز چشمک بزند اما صدای مرکز پاسخگویی BMW بر روی هندزفری قابل شنیدن نباشد، ممکن است سیستم هندزفری دچار مشکل شده باشد. اما با این اوصاف، مرکز پاسخگویی BMW هنوز ممکن است بتواند صدای شما را بشنود.

فلاشرهای هشدار خطر

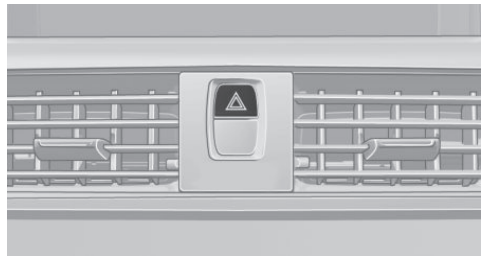

دکمه در مرکز کنسول واقع شده است. هنگامی که فلاشرهای هشدار خطر فعال باشد، چراغ قرمز در دکمه، چشمک می زند.

درخواست اضطراری هوشمند

مفهوم کلی

در شرایط اضطراری، یک درخواست اضطراری هوشمند از طریق این سیستم صادر خواهد شد.

اطلاعات کلی

در شرایط اضطراری فقط دکمه SOS را فشار دهید. بعلت مسائل فنی، درخواست اضطراری نمی تواند در شرایط نامطلوب تضمین شود.

بسته کمک های اولیه

اطلاعات کلی

برخی از این لوازم تاریخ مصرف مشخصی دارند. این تاریخ مصرف را کنترل کنید و محتویات تاریخ مصرف گذشته را سریعاً تعویض نمایید.

محل استقرار



بسته کمک های اولیه در صندوق عقب خودرو و در محفظه نگهداری اشیاء واقع شده است.

باتری به باتری

اطلاعات کلی

چنانچه باتری خالی شود، موتور می تواند به کمک باتری خودروی دیگری روشن شود. برای این کار به کابل باتری به باتری نیاز است تنها از کابلی استفاده کنید که گیره های عایق داشته باشد.

نکات ایمنی



هشدار

تماس و برخورد با قطعات در حال کار می تواند منجر به شوک الکتریکی شود. بنابراین خطر آسیب جانی وجود دارد. قطعاتی که در آنها جریان برق وجود دارد را لمس نکنید. ▶ جهت جلوگیری از خطر جراحت و آسیب به خودرو، ضوابط ذیل را رعایت نمایید.

وقتی که درخواست اضطراری توسط مرکز پاسخگویی BMW دریافت شود، شما تماس میگیرید و مراحل بعدی جهت یاری شما انجام میپذیرد. حتی اگر شما قادر به پاسخگویی نباشید، در شرایط خصوصی مرکز پاسخگویی BMW می تواند گام های دیگری جهت کمک به شما بردارد. به این منظور، اطلاعات تعیین کننده جهت امداد، به مرکز پاسخگویی BMW ارسال میگردد. اطلاعاتی از قبیل محل استقرار کنونی خودرو.

امداد جاده ای

در دسترس بودن سرویس

امداد جاده ای در تمام ساعات قابل دسترس خواهد بود. هنگام از کار افتادگی خودرو، شما می توانید به امداد دسترسی داشته باشید.

امداد جاده ای

شماره تلفن امداد جاده ای بر روی iDrive قابل مشاهده بوده و یا میتوان بطور مستقیم با امداد جاده ای تماس برقرار کرد.

مثلث خطر خودرو



مثلث خطر، در داخل درب صندوق عقب واقع شده است. برای خارج کردن، گیره را آزاد کنید.

آماده سازی



توجه

هنگام انجام پروسه باتری به باتری، در صورت تماس دو خودرو با یکدیگر، هنگام روشن کردن بصورت باتری به باتری کردن احتمال وقوع اتصال وجود دارد. بنابراین احتمال آسیب رسیدن به خودرو وجود دارد. احتیاط کنید که هیچ گونه تماس بین دو خودرو اتفاق نیفتد. ►

۱. چک کنید که باتری خودروی دیگر نیز ۱۲ ولت باشد. اطلاعات مربوط به ولتاژ، بر روی باتری قابل دستیابی است.

۲. موتور خودروی کمک رسان را خاموش کنید.

۳. سیستم های الکترونیکی یا مصرف کننده برق را در هر دو خودرو، خاموش کنید.

پایانه های کمکی شارژر باتری



هشدار

چنانچه کابل باتری به باتری به صورت اشتباه متصل شوند، ممکن است ایجاد جرقه کند. بنابراین خطر جراحت وجود دارد. هنگام اتصال دقت کنید که اتصال بطور صحیح انجام شود. ►

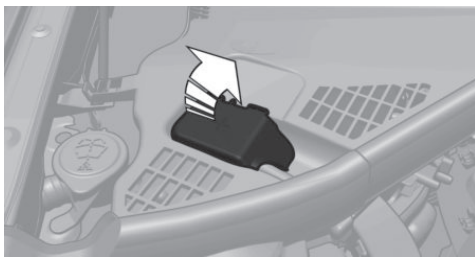

پایانه کمکی شارژر باتری در محفظه موتور، نقش قطب مثبت را ایفا میکند.

درپوش پایانه کمکی شارژر را باز کنید.

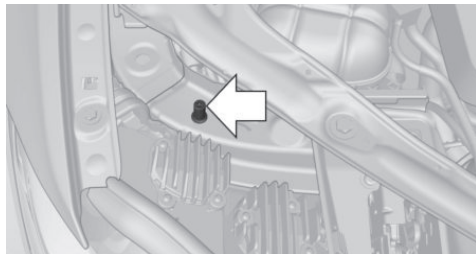

بدنه خودرو یا یک مهره مخصوص در این قسمت، نقش قطب منفی را ایفا میکند.

اتصال کابل ها

۱. درپوش پایانه کمکی شارژر را باز کنید.
۲. گیره یک سر کابل مثبت را به قطب مثبت باتری کمک رسان متصل کنید.
۳. سر دیگر گیره را به قطب مثبت باتری خودرویی که قرار است روشن شود وصل کنید.
۴. یک سر گیره کابل منفی را به قطب منفی باتری کمک رسان متصل کنید.
۵. سر دیگر گیره را به قطب منفی باتری و یا اتصال بدنه خودرویی که قرار است روشن شود متصل کنید.

استارت زدن موتور

- از اسپری کردن مایعات جهت روشن کردن موتور بپرهیزید.
۱. موتور خودروی کمک رسان را روشن نموده و اجازه دهید تا چند دقیقه در حالت درجا، موتور با سرعت در حال افزایش کار کند.
 ۲. موتور خودرویی که قرار است روشن شود را به حالت عادی استارت بزنید.
 ۳. اگر تلاش برای روشن کردن خودرو موفقیت آمیز نبود، قبل از تلاش مجدد چند دقیقه صبر کنید تا باتری به حد کافی شارژ شود.
 ۴. موتور هر دو خودرو را برای چندین دقیقه روشن نگه دارید.
 ۴. کابل باتری به باتری را برعکس ترتیبی که آن را متصل نمودید، جدا کنید.
- باتری را کنترل کنید و در صورت نیاز آن را مجددا شارژ کنید.

روشن کردن به وسیله یدک کشیدن و یدک کش کردن

خودرو یدک کش

با محور عقب محرک

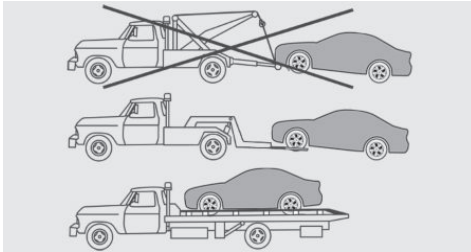

خودرو شما صرفاً میبایست با خودرو بری که دارای یک سطح صاف برای حمل و نقل است منتقل شود.

هشدار



در صورت بلند کردن خودرو به وسیله قلاب یدک کش، قطعات بدنه یا اجزای شاسی، قطعات خودرو ممکن است صدمه ببینند. خطر آسیب رسیدن به خودرو وجود دارد. خودرو را با ابزار مناسب بلند کنید. ▶

با xDrive

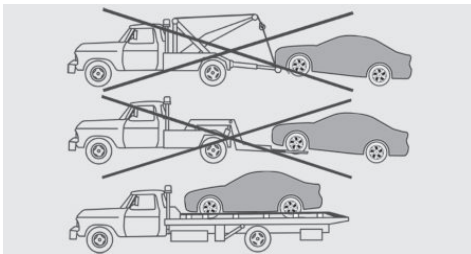

خودرو شما صرفاً میبایست با خودرو بری که دارای یک سطح صاف برای حمل و نقل است منتقل شود.

احتیاط



در صورتی که خودرو را از طریق یک محور آن یدک کش کنید، احتمال آسیب به متعلقات خودرو وجود خواهد داشت. خودرو میبایست به توسط یک خودرو بر (تریلر) و بر روی یک سطح صاف حمل شود. ▶

نکات ایمنی

هشدار



زمانیکه که سیستم ایمنی هوشمند فعال باشد، بعثت برخی محدودیت ها، بعضی قابلیت ها ممکن است هنگام یدک کش کردن / روشن کردن به وسیله یدک کشیدن خودرو دچار اختلال شود. مثل: هشدار برخورد از جلو با کارکرد ترمز شهری سبک. بنابراین خطر تصادف وجود دارد. سیستم ایمنی هوشمند را بطور کامل قبل از یدک کش کردن خودرو / روشن کردن به وسیله یدک کشیدن خاموش کنید. ▶

گیربکس دستی

دنده در وضعیت خلاص قرار دهید.

یدک کش کردن

به نکات زیر توجه نمایید:

- < مطمئن شوید که سویچ باز است؛ در غیر این صورت، چراغ نور پایین، چراغ عقب، چراغ راهنما و برف پاک کن ها در دسترس نخواهند بود.
- < خودرو را از طریق بالا کشیدن محور عقب آن یدک کش نکنید زیرا در این صورت چرخ های جلو می توانند به گردش در بیایند.
- < هنگامی که موتور متوقف است، هیچ نیروی کمکی نخواهد بود. در نتیجه، نیروی بیشتری برای اعمال ترمز و چرخاندن فرمان، مورد نیاز خواهد بود.
- < چرخش بیشتر فرمان برای حرکت چرخ ها مورد نیاز خواهد بود.
- < خودروی یدک کش نباید از خودرویی که کشیده می شود سبک تر باشد. در غیر این صورت نمی تواند وضعیت را کنترل کند.
- < هنگام یدک کش کردن از سرعت ۵۰ کیلومتر بر ساعت تجاوز نکنید.
- < بیش از مسافت ۵۰ کیلومتر، خودرو را یدک کش نکنید.

هشدار 

برای خارج کردن خودرو از منطقه خطر، می توان برای مسافت کوتاهی خودرو را هل داد. خودرو تنها در حالتی که اهرم سردنده در حالت N باشد قابل هل دادن است. برای اطمینان از اینکه خودرو می تواند حرکت کند، مراحل زیر را انجام دهید:

۱. سویچ را باز کنید.
 ۲. پدال ترمز را بفشارید.
 ۳. اهرم سردنده را در حالت N بگذارید.
- در صورت بروز اختلال، شما قادر نخواهید بود وضعیت اهرم سردنده را تغییر دهید.
- در صورت نیاز، قفل گیربکس را بصورت الکترونیکی باز کنید، رجوع به صفحه ۹۳.

کشیدن سایر خودروها**اطلاعات کلی**

بسته به قوانین محلی، سیستم هشدار دهنده را روشن کنید. چنانچه سیستم الکتریکی خودرو کار نمیکند، به وسیله یک مثلث احتیاط و یا یک نشانه، خودروهای پشتی را از وضعیت خودرویی که کشیده میشود آگاه کنید.

نکات ایمنی**هشدار** 

اگر خودروی کشنده سبکتر یا کوچکتر از خودرویی که کشیده میشود باشد، قلاب بکسل در جلوی خودرو، ممکن است کنده شود و یا نتواند وضعیت را کنترل کند. بنابراین خطر تصادف وجود خواهد داشت. اطمینان حاصل کنید که خودرو کشنده بزرگتر و سنگین تر از خودرویی که کشیده می شود، باشد. ▶

احتیاط 

اگر اتصال سیم بکسل و یا قلاب بکسل بطور صحیح انجام نشده باشد، ممکن است به سایر قطعات خودرو آسیب برسد. سیم بکسل یا قلاب بکسل را بطور صحیح متصل کنید. ▶

در صورت بلندکردن خودرو به وسیله قلاب یدک کش، قطعات بدنه یا اجزای شاسی، قطعات خودرو ممکن است صدمه ببینند. خطر آسیب رسیدن به خودرو وجود دارد. خودرو را با ابزار مناسب بلند کنید. ▶

گیربکس استیپرنیک: حمل و نقل خودروی شما**اطلاعات کلی**

یدک کش کردن خودرو مجاز نیست.

اطلاعات ایمنی**احتیاط** 

در صورتی که خودرو را از طریق یک محور آن یدک کش کنید، احتمال آسیب به متعلقات خودرو وجود خواهد داشت. خودرو میبایست به توسط یک خودروی (تریلر) و بر روی یک سطح صاف حمل شود. ▶

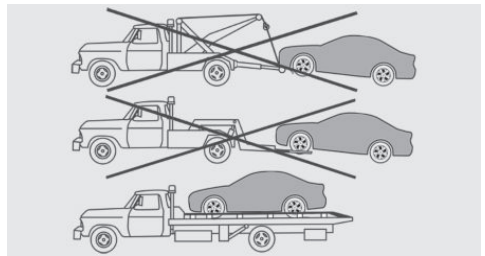
خودرو یدک کش

خودرو شما صرفاً میبایست با خودروی باری که دارای یک سطح صاف برای حمل و نقل است منتقل شود.

هشدار 

در صورت بلندکردن خودرو به وسیله قلاب یدک کش، قطعات بدنه یا اجزای شاسی، قطعات خودرو ممکن است صدمه ببینند. خطر آسیب رسیدن به خودرو وجود دارد. خودرو را با ابزار مناسب بلند کنید. ▶

میله بکسل

میله بکسل مورد استفاده، باید در هر دو خودرو، در یک سمت باشد.

در صورتی که بستن اتصالات در یک سمت خودرو ممکن نباشد لطفا موارد زیر را مد نظر قرار دهید:

- ◀ در پیچ ها امکان مانور کمتر و محدود تری وجود دارد.
- ◀ میله بکسل در صورتی که به صورت غیر هم سمت بسته شود نیروهای جانبی تولید میکند.

طناب بکسل

در زمانی که شروع به بکسل نمودن می کنید مطمئن شوید که طناب بکسل مستحکم می باشد.

برای جلوگیری از تنش ناشی از حرکت تند قطعات و اجزا در خودرو همواره از طناب ها و تسمه های نایلونی استفاده نمایید.

قلاب بکسل

اطلاعات کلی



قلاب پیچی بکسل همیشه باید در خودرو باشد.

این قلاب را میتوان در قسمت جلویی و یا عقبی خودرو پیچ کرد.

قلاب بکسل و جعبه ابزار خودرو، به همراه هم در صندوق عقب قرار دارند. به صفحه ۲۲۲ مراجعه کنید.

شرایط استفاده از قلاب بکسل:

- ◀ فقط از قلاب بکسلی که به همراه خودرو ارائه شده است استفاده نمایید و آن را بطور کامل به سمت داخل پیچ دهید.
- ◀ برای یدک کردن خودرو، از گیره بکسل فقط در جاده های هموار استفاده کنید.

- ◀ از ایجاد بار جانبی بر روی اتصالات بکسل اجتناب کنید. به طور مثال با اتصالات بکسل سعی نکنید که خودرو را بلند کنید.

نکات ایمنی



اگر از قلاب بکسل به نحو درست استفاده نشود، میتواند موجب آسیب به خودرو و یا قلاب شود. خطر آسیب به قطعات وجود دارد. جهت استفاده از قلاب بکسل، به این نکات توجه نمایید. ▶

جای پیچ جهت ورود گیره بکسل



بر روی قسمت کناری کاور فشار وارد کنید تا آن را خارج کنید.

روشن کردن به شیوه یدک کش کردن

گیربکس استپترونیک

خودرو را به کمک یدک کش کردن، روشن نکنید.

روشن کردن به شیوه یدک کش کردن بخاطر وجود گیربکس استپترونیک امکان پذیر نمی باشد. نقصی که باعث شده فرایند استارت مختل شود را از طریق مرکز خدمات رسانی مجاز BMW یا سایر مراکز واجدالشرایط یا تعمیرگاه های مجاز رفع کنید.

گیربکس دستی

در صورت امکان، بجای روشن کردن خودرو از طریق کشیدن، آن را به شیوه باتری به باتری روشن کنید، رجوع به صفحه ۲۳۳. چنانچه خودرو به مبدل کاتالیزوری مجهز می باشد، تنها هنگامی که موتور خنک است آن را به شیوه یدک کشیدن روشن کنید.

۱. سیستم هشدار خطر را روشن کرده و قوانین محلی را رعایت کنید.
۲. سویچ را باز کنید، رجوع به صفحه ۸۰.
۳. خودرو را در دنده سه بگذارید.
۴. خودرو را به وسیله پدک کش کردن و با فشردن پدال کلاچ و آهسته رها کردن آن، روشن کنید. پس از روشن شدن موتور، مجدداً بی درنگ پدال کلاچ را بفشارید.
۵. در محلی مناسب توقف کرده، میله بکسل یا طناب بکسل را جدا کرده و سیستم هشدار خطر را خاموش کنید.
۶. خودرو را توسط مرکز خدمات رسانی مجاز BMW یا سایر مراکز واجد شرایط یا تعمیرگاه های مجاز مورد بازدید قرار دهید.

نگهداری و مراقبت

ویژگی ها و آپشن های خودرو

این فصل همه ویژگی های استاندارد، انتخابی و مخصوص یک کشور را که با این سری ارائه می شود، تشریح می کند. همچنین ویژگی هایی را که لزوماً در خودرو شما برای مثال به دلیل آپشن های انتخاب شده یا ورژن های کشور مبدا موجود نیست، تشریح می کند. این موضوع برای کارکردها و سیستم های مربوط به ایمنی نیز اعمال می شود. مفرات قابل کاربرد و خاص یک کشور باید در هنگام استفاده از ویژگی ها و سیستم های مربوطه مورد توجه قرار گیرد.

کارواش ها

اطلاعات کلی

هنگام بلند کردن درب موتور، اجسام خارجی مانند برگهایی که روی شیشه جلوی خودرو ریخته است را به طور منظم از روی شیشه بزدایید. خودروی خود را به طور منظم مخصوصاً در فصل زمستان بشویید. کثیفی زیاد و نمک جاده ممکن است به خودرو آسیب برساند.

بخار شویی و شستشو با آب فشار قوی

نکات ایمنی

نکته



زمانی که با آب فشار قوی خودرو را میشوید، اجزای داخلی امکان دارد به دلیل فشار قوی و یا درجه حرارت بالا آسیب ببینند. همچنین ممکن است قطعات خودرو نیز آسیب ببینند. بنابراین فاصله ایمنی را رعایت کنید و آب فشار قوی را به مدت طولانی بر روی خودرو نگیرید. از دستور العمل مصرف کنندگان در خصوص شستشو با دمای بالا استفاده کنید.

فاصله و دما

- ◀ بیشترین دما: 60° C.
- ◀ کمترین فاصله از سنسورها، دوربین ها و نوارها: ۳۰ سانتی متر.

کارواش های اتوماتیک

نکات ایمنی

توجه



در صورت استفاده از آب فشار قوی، آب ممکن است از ناحیه شیشه جلو به داخل نفوذ کند. خطر آسیب به تجهیزات خودرو وجود دارد. از آب پاش فشار قوی استفاده نکنید.

توجه



استفاده نادرست از کارواش های اتوماتیک میتواند باعث صدمه به خودرو شود. خطر آسیب به تجهیزات خودرو وجود دارد. دستورالعمل زیر را دنبال کنید:

- ◀ کارواشهایی که از پارچه یا برسهای نرم استفاده میکنند به این خاطر که آسیبی به رنگ خودرو نمیرسانند، ارجحیت دارند.
- ◀ جهت جلوگیری از آسیب به شاسی، از رفتن به کارواش هایی با ریل های راهنمای بلند تر از ۱۰ سانتیمتر خودداری کنید.
- ◀ برای جلوگیری از آسیب احتمالی به تایرها و رینگ ها، به پهنای ریل راهنما توجه نمایید.
- ◀ برای جلوگیری از آسیب به آینه های بغل، آن ها را به داخل خم کنید.
- ◀ جهت جلوگیری از شکستن میله آنتن، آن را جدا کنید.
- ◀ سیستم برف پاک کن و در صورت لزوم سنسور باران را، جهت جلوگیری از آسیب به آنها غیرفعال کنید.
- ◀ سقف تبدیل شونده ی خودرو را با واکس تمیز نکنید. اطمینان حاصل کنید که چرخه شستشو دستگاه بودن واکس باشد و یا چرخه مخصوص برای خودرو های دارای کانورتیبل تاپ به منظور جلوگیری از ایجاد صدمه به کانورتیبل تاپ وجود دارد.

قبل از مراجعه به کارواش

برای اینکه مطمئن شوید که خودروی شما میتواند وارد کارواش شود مراحل زیر را دنبال کنید:

گیربکس دستی:

۱. وارد دستگاه کارواش شوید.
 ۲. دنده را در حالت خلاص بگذارید.
 ۳. موتور را خاموش کنید.
- گیربکس استپترونیک:
۱. وارد کارواش شوید.
 ۲. اهرم سردنده را در حالت N قرار دهید.
 ۳. موتور را خاموش کنید.

در این حالت سویچ خودرو باز می ماند و یک پیام Check Control نمایش داده میشود.

احتیاط

هنگامی که سویچ بسته شود، اهرم سردنده به طور اتوماتیک بر روی حالت P درگیر می شود. خطر آسیب به قطعات خودرو وجود دارد. در کارواش، سویچ را نبندید. ▶

برخی کارواش ها اجازه حضور افراد در درون خودرو را نمیدهند. خودرو نیز نمی تواند هنگامی که دنده در حالت خلاص است، از بیرون قفل شود. در این شرایط، در صورت تلاش برای قفل کردن خودرو، یک سیگنال صوتی به صدا در می آید.

پس از شستشوی خودرو

پس از شستشوی خودرو، بطور مختصر از ترمز استفاده کنید تا بدینوسیله آنها را خشک کنید. در غیر این صورت ممکن است تاثیر ترمزها کاهش یابد. گرمای حاصل از گرفتن ترمز، دیسک ها و لنت های ترمز را خشک کرده و از فساد آنها جلوگیری میکند.

برای جلوگیری از کاهش دید به علت بخار ایجاد شده و همچنین کاهش صدای برف پاک کن و جلوگیری از استهلاک تیغه آن، هر آنچه که بر روی شیشه ها باقی مانده است را کاملا پاک کنید.

مراقبت از خودرو

محصولات مراقبت از خودرو

اطلاعات کلی

شرکت تولید کننده خودرو به شما توصیه می کند که فقط از محصولات BMW برای نگهداری و تمیز کردن خودروی استفاده کنید. محصولات مناسب را میتوانید از طریق مرکز خدمات رسانی مجاز تهیه کنید.

نکات ایمنی

هشدار

پاک کننده ها شامل موادی میباشد که میتواند برای سلامتی شما مضر است. همچنین احتمال آسیب برای سلامتی شما نیز وجود دارد. زمانی که فضاهای داخلی را تمیز میکنید درها و پنجره ها را باز بگذارید. فقط از محصولاتی استفاده کنید که برای خودرو تولید شده اند و از آنها طبق دستور العملی که بر روی بسته بندی درج شده است استفاده نمایید. ▶

خروج از کارواش

برای روشن کردن موتور با گیربکس دستی:

۱. مطمئن شوید که کلید خودرو در داخل خودرو می باشد.
 ۲. پدال کلاچ را بفشارید.
 ۳. دکمه Start/Stop را فشار دهید.
- برای روشن کردن موتور با گیربکس استپترونیک:
۱. مطمئن شوید که کلید خودرو در داخل خودرو می باشد.
 ۲. پدال ترمز را بفشارید.
 ۳. دکمه Start/Stop را بفشارید.
- فشار دادن دکمه Start/Stop بدون فشردن دکمه پدال ترمز، منجر به بسته شدن سویچ می شود.

موقعیت اهرم سردنده

در شرایط زیر، موقعیت اهرم سردنده به طور اتوماتیک بر روی P تنظیم می شود:

- < هنگامی که سویچ بسته باشد.
- < بعد از حدود ۱۵ دقیقه.

رنگ خودرو

اطلاعات کلی

مراقبت دائمی، از عوامل تاثیر گذار در رانندگی ایمن است که موجب حفظ ارزش خودروی شما نیز میشود. تاثیرات محیطی، در مناطقی که آلودگی هوا و یا آلودگی های طبیعی مانند مکان هایی که سمغ درختان وجود دارد، میتواند روی کیفیت رنگ خودرو تاثیر بگذارد.

بنابراین ميبايست دوره های مراقبت از خودروی خود را متناسب با تاثیر شرایط مختلف، تغییر دهید.

مواد ساینده مانند لکه های سوخت، روغن و مدفوع پرندگان، جهت جلوگیری از کمرنگ شدن یا تغییر رنگ خودرو، ميبايست هرچه سریعتر پاک شوند.

مراقبت و نگهداری از کانورتیبل تاپ

اطلاعات کلی

ظاهر و طول عمر کانورتیبل تاپ به نگهداری صحیح آن وابسته است.

اطلاعات و دستورالعمل ها:

- ◀ سقف نمدی خودرو را با پارچه میکروفیبر تمیز کنید. پارچه را کمی با آب مرطوب نمایید.
- ◀ سقف نمدی را خیس نکنید.
- ◀ برای جلوگیری از ایجاد لکه های آب، کپک و اثرات خراش و ساییدگی، کانورتیبل تاپ را برای مدت زمان طولانی در محفظه نگهداری آن قرار ندهید و زمانی که کانورتیبل تاپ خیس یا یخ زده می باشد آن را در محفظه نگهداری در صندوق عقب قرار ندهید.
- ◀ لکه های آب را که ممکن است بر روی سقف نمدی ظاهر شوند را با یک پارچه میکروفیبر و پاک کننده های داخلی پاک کنید.
- ◀ هنگامی که خودرو برای مدت طولانی در فضای در بسته پارک می شود، اطمینان حاصل کنید که هوا به درون این فضا جریان دارد.
- ◀ در صورت امکان، جهت محافظت خودرو از تشعشعات خورشید، آن را در زیر سایه پارک کنید تا رنگ، بافت ها و قطعات لاستیکی خودرو تحت تاثیر قرار نگیرند.

◀ فضولات پرندگان را در اسرع وقت پاک کنید تا از تاثیرات مخرب آن جلوگیری شود در غیر این صورت به کانورتیبل تاپ و بدنه لاستیکی آن صدمه وارد می شود.

◀ شیره درختان و فضولات پرندگان که در حالت عادی به سختی قابل پاک شدن می باشند را می توان به توسط پاک کننده های مخصوص پاک کردن شیره درختان و یک برس نرم پاک کرد.

نکات ایمنی



توجه

موادی چون پاک کننده لکه ها، تینر، حلال ها، بنزین و مساردی از این قبیل می توانند به کانورتیبل تاپ یا پوشش لاستیکی آن صدمه بزنند. خطر آسیب به تجهیزات خودرو وجود دارد. برای پاک کردن لکه ها از روی کانورتیبل تاپ، تنها از محصولات پاک کننده مناسب مانند پاک کننده های مخصوص کانورتیبل تاپ استفاده نمایید. ▶

پاک کردن کانورتیبل تاپ

برای پاک کردن گرد و خاک سنگین، خصوصا برای کانورتیبل تاپ ها با رنگ روشن، از پاک کننده های مخصوص کانورتیبل تاپ استفاده کنید.

هنگام پاک کردن، مانند زیر عمل کنید:

۱. پاک کننده مخصوص کانورتیبل تاپ را بر روی آن اسپری کنید. مطابق دستورالعمل تولید کننده عمل کنید.
 ۲. اطمینان حاصل کنید که فوم پاک کننده کانورتیبل تاپ با استفاده از یک اسفنج، به صورت دایره ای و گرد، پخش گردد.
 ۳. خودرو را با آب فراوان بشویید یا آن را در کارواش مورد شستشو قرار دهید. به نکات مربوط به سیستم های شستشو یا کارواش توجه نمایید.
- پس از سه الی پنج بار شستشو خودرو، مجددا از مواد مناسب و اشباع شده برای کانورتیبل تاپ استفاده کنید. مवाद شوینده و محافظتی مناسب را میتوان از مراکز خدمات رسانی مجاز تهیه کرد.

مراقبت از چرمها

گردوخاک را بوسیله یک تکه پارچه و یا جاروبرقی از روی چرمها بزداید.

در غیر این صورت ذرات گرد و غبار و دوده جاده ها بر روی خلل و فرج چرم مینشینند و موجب تخریب زودرس سطح آن میشود. برای جلوگیری از کمرنگ شدن چرمها به دلایلی چون تماس مستمر با لباسها، از محصولات مراقبت از چرم هر ۲ ماه یکبار استفاده کنید.

در مورد چرمهای رنگ روشن این کار را با فاصله زمانی کمتری انجام دهید زیرا گرد و خاک و دوده در این سطوح بیشتر دیده میشوند.

از محصولات مراقبت از چرم استفاده کنید در غیر این صورت روغن به تدریج لایه محافظ سطح چرم را از بین میبرد.

مراقبت از اجناس و لوازم داخلی

اطلاعات کلی

اجناس و لوازم داخلی خودرو را به طور مرتب با جارو برقی تمیز کنید. چنانچه لوازم داخلی کثیف شده بودند، مثلاً بعلت لکه نوشیدنی، از اسفنج نرم یا پارچه نازک همراه با مایع تمیز کننده مناسب برای فضاهای داخلی استفاده کنید.

برای تمیز کردن درز لوازم دست خود را به صورت جارو کشیدن، پشت سر هم حرکت دهید. از ساییدن سطوح بپرهیزید.

نکات ایمنی

توجه 

برچسب ها و مارک روی پارچه لباس ممکن است به کاور صندلی ها صدمه وارد کند. همچنین میتوانند باعث آسیب به لوازم داخلی خودرو شود. بنابراین مطمئن شوید که هیچ چسب و یا مارکی به پارچه ها وصل نباشد. ►

مراقبت از اجزا و قطعات خاص

رینگهایی با آلیاژ سبک

زمانی که خودرو را تمیز میکنید، برای رینگ ها فقط از تمیزکننده های خنثی و یا آنهایی که PH بین ۵ تا ۹ دارند استفاده کنید.

از محلولهای تمیزکننده ساینده و یا از بخارشوی با دمای بیش از 60°C استفاده نکنید و از آنها طبق دستورالعمل های کارخانه تولید کننده استفاده کنید.

تمیز کننده های خشن، اسیدی و قلیایی نمیتوانند لایه های محافظ قطعات همجوار، مانند دیسک ترمز را از بین ببرد.

پس از نظافت خودرو، بطور مختصر از ترمز استفاده کنید تا بدینوسیله آنها را خشک کنید. در غیر این صورت ممکن است تاثیر ترمزها کاهش یابد. گرمای حاصل از گرفتن ترمز، دیسک ها و لنت های ترمز را خشک کرده و از خوردگی آنها جلوگیری میکند.

سطوح کرومی

قطعاتی مانند گریل رادیاتور و یا دستگیره درب ها را با آب زیاد به همراه کمی شامپو -مخصوصاً زمانی که در معرض نمک جاده بوده است- با دقت بشویید.

قطعات پلاستیکی

تأثیرات محیطی میتواند اثر مخربی روی سطوح قطعات پلاستیکی داشته و باعث کاهش درخشش آنها شود. برای نظافت، فقط از آب و محصولات نگهداری مناسب استفاده کنید.

قطعات پلاستیکی پوشیده شده را به صورت خاص با محلول های مخصوص نگهداری مواد پلاستیکی در فواصل زمانی معین، مراقبت کنید. زمانی که میخواهید نوار های آب بندی پلاستیکی را تمیز کنید جهت جلوگیری از هرگونه آسیب و یا صدا، هرگز از محلولهایی که حاوی سیلیکون هستند استفاده نکنید.

قطعات چوبی ظریف

رویه قطعات چوبی را فقط با پارچه مرطوب تمیز کنید؛ و سپس، با پارچه ای نرم خشک کنید.

قطعات پلاستیکی

توجه 

پاک کننده هایی که حاوی الکل یا حلال هایی مانند تینر، حلالهای قوی روغن، بنزین، پاک کننده های گریس و غیره میباشد ممکن است به قطعات پلاستیکی آسیب بزنند. همچنین خطر آسیب به تجهیزات خودرو نیز وجود دارد. با پارچه ظریف تمیز کنید و در صورت نیاز پارچه را کمی مرطوب کنید. ►

لوازم پلاستیکی مانند:

◀ سطوح چرم مصنوعی.

◀ لنز لامپها.

◀ پوشش صفحه آمپر.

◀ قطعاتی که با اسپری مشکی (Matt black) روکش

شده اند.

◀ قطعات رنگ شده در فضای داخلی خودرو.

با پارچه میکروفیبر تمیز کنید.

پارچه را با آب، کمی مرطوب کنید.

شستشو) دوباره سر جای خود به خوبی نصب شده اند. کف

پوشهای برای شستشو میتوانند برداشته شوند. ▶

کفپوش ها را برای تمیز کردن و شستشو، میتوان از خودرو خارج کرد.

چنانچه کفپوش ها خیلی کثیف هستند، آنها را با پارچه های میکروفیبر با آب و یا پارچه های شوینده تمیز کنید. برای جلوگیری از مات کردن موکت خودرو، آن را فقط در جهت خواب آن تمیز کنید.

کمر بند ایمنی

هشدار

پاک کننده های شیمیایی میتواند تاثیر منفی بر روی بندهای کمر بند ایمنی داشته باشد. این امر موجب کاهش تاثیر محافظتی آن میشود. در این صورت احتمال آسیب یا حتی خطر مرگ برای سرنشینان وجود دارد. فقط از محلول صابون رقیق شده برای تمیز کردن کمر بند ایمنی استفاده کنید. ▶

آلودگی بر روی کمر بندهای ایمنی می تواند اثر سوئی بر روی قابلیت چرخیدن آن داشته باشد و در نتیجه تاثیر منفی روی ایمنی مسافر نیز خواهد داشت.

از محلول صابون رقیق شده برای تمیز کردن قفل کمر بند ایمنی استفاده کنید

تا زمانی که سویچ کمر بند خشک نشده است از آن استفاده نکنید.

لنزهای دوربین و سنسور

برای تمیز کردن لنز دوربین و سنسورها از تکه ای پارچه نازک که کمی به مایع شیشه شور آغشته شده است استفاده کنید.

نمایشگر / اسکرین ها

احتیاط

پاک کننده های شیمیایی چه به صورت مایع و چه به صورت اسپری می تواند به روی سطح نمایشگر و اسکرین ها صدمه وارد کند. همچنین خطر آسیب به تجهیزات خودرو نیز وجود دارد. این سطوح میبایستی با پارچه ظریف آنتی استاتیک (ضد الکتریسته ساکن) تمیز شوند. ▶

احتیاط

سطح نمایشگر ها می تواند با استفاده نادرست و نامناسب از پاک کننده ها آسیب ببیند. همچنین خطر آسیب به تجهیزات خودرو نیز وجود دارد. از فشار زیاد بر روی این سطوح اجتناب کنید و از وسایلی که میتوانند ایجاد خط و خش کنند برای این سطوح استفاده نکنید. ▶

این سطوح را فقط با پارچه ظریف و تمیز آنتی استاتیک پاک کنید.

در طولانی مدت

چنانچه خودرو به مدت بیش از ۳ ماه روشن نشود بازرسی های مخصوصی میبایست انجام پذیرد. جهت کسب اطلاعات بیشتر می توانید به مرکز خدمات BMW یا مراکز خدمات مجاز و تعمیرگاه های مجاز مراجعه نمایید.

موکت و کف پوشها

هشدار

اجسام در منطقه زیر پای راننده میتواند موجب ایجاد محدودیت هایی در فضای پدال یا مسدود شدن راه پدال فشرده شده شود. در این مواقع احتمال خطر تصادف افزایش می یابد. وسایل را طوری در داخل خودرو جا سازی کنید که امن باشند و تحت هیچ شرایطی نتوانند به محوطه زیر پای راننده وارد شوند. از موکت ها و یا کف پوشهایی استفاده کنید که برای خودروی شما مناسب باشد و به کف خودرو بچسبند. از کفپوش های بزرگتر و همچنین از چندین کفپوش متفاوت استفاده نکنید. مطمئن شوید که فضای کافی برای پدال ها وجود دارد. مطمئن شوید که کف پوشها پس از برداشته شدن (مثلا برای





منابع

این بخش شامل اطلاعات فنی است که به شما کمک می کند به اطلاعات مدنظر خود دسترسی پیدا کنید.

اطلاعات فنی

ویژگی ها و آپشن های خودرو

این فصل همه ویژگی های استاندارد، انتخابی و مخصوص یک کشور را که با این سری ارائه می شود، تشریح می کند. همچنین ویژگی هایی را که لزوماً در خودرو شما برای مثال به دلیل آپشن های انتخاب شده یا ورژن های کشور مبدا موجود

نیست، تشریح می کند. این موضوع برای کارکردها و سیستم های مربوط به ایمنی نیز اعمال می شود. مقررات قابل کاربرد و خاص یک کشور باید در هنگام استفاده از ویژگی ها و سیستم های مربوطه مورد توجه قرار گیرد.

اطلاعات کلی

اطلاعات فنی و مشخصات آورده شده در این دفترچه به عنوان مقادیر راهنما مورد استفاده قرار گرفته شده است. اطلاعات مخصوص خودرو می تواند با مقادیر ذکر شده در این دفترچه راهنما به دلیل تجهیزات مخصوص استفاده شده، نسخه خودروی شما یا روش های خاص اندازه گیری کشور مبدا خودرو، تفاوت داشته باشد. اطلاعات در مورد مقادیر دقیق می تواند از طریق

اسناد تایید شده، بر روی برچسب های خودرو و یا با پرسش از مراکز خدمات رسانی BMW یا مراکز دیگر معتبر خدمات رسانی یا تعمیرگاه های مجاز، کسب شود. اطلاعات موجود در اسناد خودرو، بر اطلاعات موجود در این دفترچه اولویت دارند.

ابعاد

ابعاد خودرو می تواند به دلیل نسخه خودرو، نسخه مبدا آن و تجهیزات خودرو متغیر باشد. ارتفاع های ذکر شده شامل قطعات الحاقی به خودرو مانند

آنتن های روی سقف، بال عقب و باربند خودرو نمی باشد. این ارتفاعات می تواند برای مثال به دلیل استفاده از تجهیزات خاص، تایرها، بار و نوع شاسی خودرو تغییر کند.

BMW 2 Series Convertible

۱۹۸۴	میلی متر	پهنای خودرو با احتساب آینه ها
۱۷۷۴	میلی متر	پهنای خودرو بدون احتساب آینه ها
۱۴۰۳-۱۴۱۳	میلی متر	ارتفاع
۴۴۳۷-۴۴۶۹	میلی متر	طول
۲۶۹۰	میلی متر	فاصله بین دو محور
۱۰/۹ - ۱۱/۳	متر	کم ترین شعاع دور زدن

وزن ها

230i		
۲۰۱۰	کیلوگرم	مجموع وزن خودرو
۳۰۸	کیلوگرم	بار خودروی
۹۲۰	کیلوگرم	بار محور جلو
۱۱۳۰	کیلوگرم	بار محور عقب
۲۸۰-۳۳۵	لیتر	ظرفیت محفظه بار صندوق عقب

230i xDrive		
۲۰۷۵	کیلوگرم	مجموع وزن خودرو
۳۰۸	کیلوگرم	بار خودروی
۹۸۵	کیلوگرم	بار محور جلو
۱۱۴۵	کیلوگرم	بار محور عقب
۲۸۰-۳۳۵	لیتر	ظرفیت محفظه بار صندوق عقب

M240i powered by BMW M		
		مجموع وزن خودرو
۲۰۴۵	کیلوگرم	گیربکس دستی
۲۰۶۰	کیلوگرم	گیربکس استپترونیک
۳۰۸	کیلوگرم	بار خودروی
۹۷۵	کیلوگرم	بار محور جلو
۱۱۴۵	کیلوگرم	بار محور عقب
۲۸۰-۳۳۵	لیتر	ظرفیت محفظه بار صندوق عقب

M240i xDrive powered by BMW M		
۲۱۱۰	کیلوگرم	مجموع وزن خودرو
۲۹۹	کیلوگرم	بار خودروی
۱۰۲۰	کیلوگرم	بار محور جلو
۱۱۴۵	کیلوگرم	بار محور عقب
۲۸۰-۳۳۵	لیتر	ظرفیت محفظه بار صندوق عقب

ظرفیت‌ها

یادداشت‌ها	لیتر	
برای اطلاعات در مورد کیفیت سوخت به ۱۹۲ مراجعه کنید.	۵۲	مخزن سوخت

ضمیمه

هر گونه به روز رسانی در دفترچه راهنمای خودرو در این قسمت ذکر می شود.

قانون حمایت از حقوق مصرف کنندگان خودرو

ماده ۴

هرگونه عیب و نقص و خسارات جانی و مالی وارده به مصرف کننده و اشخاص ثالث که به دلیل تعویض یا نصب قطعات و سیستم های جانی و یا دریافت خدمات خارج از شبکه رسمی و مجاز عرضه کننده توسط مصرف کننده طی دوران ضمانت ایجاد شود از شمول این قانون خارج است و هیچ گونه حقی برای مصرف کننده و اشخاص ثالث در برابر عرضه کننده ایجاد نمی کند.

چنانچه نقص یا عیب قطعات ایمنی خودرو در طول دوره ضمانت پس از سه بار تعمیر همچنان باقی باشد یا در صورتی که نقص یا عیب قطعاتی که موجب احتمال صدمه جسمی یا جانی اشخاص گردد و با یک تعمیر برطرف نشده باشد یا خودرو بیش از سی روز به دلیل تعمیرات غیر قابل استفاده بماند، عرضه کننده مکلف است حسب درخواست مصرف کننده خودروی معیوب را با خودروی نو تعویض یا با توافق، بهای آن را به مصرف کننده مسترد دارد.

ماده ۵

عرضه کننده، واسطه فروش و نمایندگی مجاز تعمیر موظفند هر بار که خودروی موضوع ضمانت، مورد تعمیر یا خدمات مختلف دوره ای قرار می گیرد، پس از اتمام کار، به صورت مکتوب کلیه عیب ها و نقص های اعلامی از سوی مصرف کننده، اقدامهای انجام شده و قطعات تعمیر و تعویض شده را در صورت وضعیت ذکر نموده و آن را تسلیم مصرف کننده نماید.

تبصره: استفاده از قطعات غیر استاندارد یا تایید نشده توسط عرضه کننده و نمایندگی های مجاز تعمیر ممنوع می باشد.

ماده ۶

چنانچه انجام تعهدات عرضه کننده به دلیل حوادث غیر مترقبه (غیر قابل پیش بینی و غیر قابل رفع) ناممکن باشد، این تعهدات به حالت تعلیق در می آید. مدت تعلیق به دوره ضمانت افزوده می شود.

ماده ۷

هر نوع توافق مستقیم یا غیر مستقیم بین عرضه کننده، واسطه فروش یا مصرف کننده که موجب آن تمام یا بخشی از تعهداتی که عرضه کننده بر طبق این قانون و یا ضمانتنامه صادر بر عهده دارد، ساقط نماید یا به عهده واسطه فروش یا هر عنوان دیگری گذارده شود، در برابر مصرف کننده باطل و بلا اثر می باشد.

ماده ۸

ماده ۹

تبصره ۲

در صورتی که مصرف کننده در دوره تضمین به نمایندگی مجاز مراجعه نماید و رفع کامل عیوب خودرو تحت هر شرایطی در مدت زمان باقی مانده از دوره مذکور برای نمایندگی مجاز مقدرو نباشد، عرضه کننده یا واسطه فروش با نمایندگی مجاز موظف است ضمن الزام نمایندگی مجاز به اعلام کتبی موضوع به مصرف کننده ترتیبی اتخاذ نماید که خودرو در اولین فرصت ممکن تحت شرایط تضمین رفع عیب گردد.

تبصره ۳

عرضه کننده موظف است در صورتی که رفع عیوب خودرو مستلزم گذشت زمان باشد، ضمن ثبت دقیق عیوب خودرو در دو نسخه و تحویل یک نسخه از آن به مصرف کننده، برابر ماده (۱۷) این آیین نامه رفتار نماید.

ماده ۱۲

دوره تضمین برای خودروهای سبک شامل سواری، ون و وانت از تاریخ تحویل خودرو به مصرف کننده حداقل دو سال یا کارکردی برابر چهل هزار (۴۰۰۰۰) کیلومتر، هر کدام زودتر فرا برسد، برای خودروهای سنگین شامل مینی بوس، میدل باس، اتوبوس، کامیونت، کامیون و کشنده از تاریخ تحویل به مصرف کننده حداقل دو سال یا کارکردی برابر دویست هزار (۲۰۰۰۰۰) کیلومتر، هر کدام زودتر فرا برسد و برای انواع

موتورسیکلت از تاریخ تحویل به مصرف کنند حدافل یک سال می باشد.

تبصره ۲

ضمانت رنگ برای خودروهای سبک حدافل سه سال، برای خودروهای سنگین حدافل هجده ماه و برای موتورسیکلت حدافل سه ماه می باشد.

تبصره ۳

عرضه کننده موظف است قطعات، مواد مصرفی و استهلاکی ناشی از عیوب کیفی و مونتاژی در هریک از مجموعه های خودرو را مشمول خدمات دوره تضمین نماید.

تبصره ۴

تعمیر یا تعویض قطعات خودرو، ناشی از خسارت حاصل از حادثه یا تصادف که به علت عیب فنی خودرو نباشد، مشمول ضمانت نمی گردد.

ماده ۱۳

کلیه قطعات و مجموعه های خودرو به جز قطعات و مواد مصرفی، مشمول خدمات دوره تضمین می باشند.

تبصره ۱

فهرست قطعاتی که به عنوان قطعات و مواد مصرفی قلمداد نشده از جمله تجهیزات کاهنده آلایندهی هوا شامل کربن کنیستر، کاتالیست کانورتور، حسگر دوم اکسیژن و عمر کار کرد آنها کمتر از مدت زمان مورد نظر در دوره تضمین خودرو می باشد، توسط وزارت تعیین و ابلاغ خواهد شد.

نام قطعات و مواد مصرفی

روغن ها نظیر روغن موتور، گیربکس، ترمز و هیدرولیک

مایعات نظیر مایع ضد یخ، مایع شیشه شوی

فیلترها نظیر فیلتر بنزین، فیلتر هوا

نام قطعات و زمان تضمین

یک سال یا ۱۰ هزار کیلومتر

باطری.

لنت ترمز، لامپ ها، تسمه

ها، شمع موتور، تیغه برف پاک کن.

۱۸ ماه یا ۳۰ هزار کیلومتر.

حسگر دوم اکسیژن، کربن کنیستر و کاتالیست کانورتور.

۲ سال یا ۲۰ هزار کیلومتر

وجود آسیب خارجی قابل رویت بر روی آن.

تبصره ۲

عملکرد صحیح سیستم و قطعات کیسه هوا صرفا مشمول دوره تضمین نبوده و براساس استانداردهای ابلاغی شامل دوران تعهد نیز می باشد.

ماده ۱۴

عیوب ناشی از عدم انجام خدمات دوره ای مطابق با شرایط مندرج در کتابچه راهنمای مصرف کننده خودرو در شبکه نمایندگی های مجاز شرکت عرضه کننده خودرو، باعث خروج مجموعه های مرتبط خودرو به خدمت مورد نظر، از شرایط تضمین می گردد.

ماده ۱۵

مدت زمان تعهد خدمات شامل تعمیرات و تامین قطعات، ده سال بعد از فروش آخرین دستگاه خودرو از همان نشان تجاری و نوع خودرو، توسط عرضه کننده می باشد.

ماده ۱۶

عرضه کننده موظف است نسبت به راه اندازی سامانه ای مبتنی بر فناوری اطلاعات به منظور رعایت مفاد ماده (۵) قانون و تعیین زمان و محل مراجعه مصرف کننده به نمایندگی های مجاز در دوره تضمین و تعهد اقدام نماید. در صورتی که مصرف کننده تاکید بر پذیرش در نمایندگی خاصی را داشته

باشد عرضه‌کننده باید در اولین زمان ممکن، نسبت به اجرای این درخواست اقدام نماید.

ماده ۱۷

عرضه‌کننده موظف است چنانچه رفع عیوب خودرو در دوره تضمین که ناشی از خسارت حاصل از حادثه و یا تصادف نباشد و بیش از دو روز کاری یا زمان استاندارد تعمیرات تأیید شده به طول انجامد، به تأمین خودرو مشابه جایگزین در طول مدت تعمیرات و در صورت عدم امکان پرداخت خسارت حق توقف خودرو به شرح مفاد این آیین‌نامه اقدام نماید.

تبصره ۱

مدت زمان توقف خودرو، برای پرداخت خسارت در دوره تضمین و دوره تعهد به ترتیب بعد از دو و هفت روز کاری و یا زمان استاندارد تعمیرات تأیید شده، برای کلیه روزهای توقف خودرو در نمایندگی اعم از تعطیل و غیر تعطیل بدون در نظر گرفتن فرآیندهای داخلی سازنده و واردکننده و نیز واسطه خدمات پس از فروش و یا نمایندگی مجاز آن، آغاز و در روزی که نمایندگی مجاز پس از انجام تعمیرات لازم، آمادگی تحویل خودرو به مصرف‌کننده را اعلام نماید، پایان می‌یابد. در هر صورت مدت زمان توقف خودرو به دوره تضمین یا تعهد خودروی مربوطه اضافه می‌شود.

تبصره ۲

در صورت مراجعه مصرف‌کننده برای رفع عیب تکراری به همان نمایندگی مجاز و یا هر یک از نمایندگی‌های مجاز دیگر برای بار دوم و یا بیشتر، زمان توقف خودرو از بدو تاریخ پذیرش خودرو برای پرداخت خسارت محاسبه می‌گردد.

تبصره ۳

در صورتی که عیوب موجود در هر یک از مجموعه‌های خودرو که به تشخیص مرجع رسیدگی‌کننده موضوع ماده (۳) قانون موجب بروز حادثه یا تصادف و یا آلاینده‌گی بیش از حد مجاز هوا گردد، خدمات مربوط مشمول ضوابط این ماده بوده و برعهده عرضه‌کننده خودرو می‌باشد.

ماده ۱۸

ضوابط پرداخت خسارت توقف خودرو به استثنای خسارات ناشی از موارد حادثه و تصادف به شرح زیر است:

الف: خودروی سواری: از زمان تحویل خودرو به نمایندگی مجاز به ازای هر روز توقف مازاد، به میزان یاد شده در ماده (۱۷) این آیین‌نامه به مقدار پانزده ده هزارم (۱۵/۰۰۰) بهای خودرو به عنوان هزینه توقف توسط عرضه‌کننده به مصرف‌کننده پرداخت می‌شود.

تبصره ۱

در صورت عدم توافق طرفین نسبت به مبلغ خسارت توقف خودرو، مراتب با کسب نظر کارشناس رسمی دادگستری انجام می‌پذیرد.

تبصره ۲

عرضه‌کننده موظف است راسا یا از طریق واسطه خدمات پس از فروش خود پس از اخذ مدارک مثبت در مورد احراز مالکیت خودرو، نسبت به پرداخت خسارت توقف خودرو در کمتر از پانزده روز اقدام نماید.

ماده ۲۰

عرضه‌کننده موظف است راسا یا از طریق شبکه نمایندگی مجاز خود تحت هر شرایطی به پذیرش کلیه خودروهایی که به دلیل وجود عیب قطعات ایمنی قادر به تردد نیستند، اقدام نماید.

تبصره

عرضه‌کننده موظف است در دوره تضمین، هزینه‌های بارگیری و حمل خودروهای در راه مانده و غیر قابل تعمیر به نزدیک‌ترین نمایندگی مجاز را به استثنای موارد تصادفی که ناشی از عیوب سایر قطعات و مجموعه‌های خودرو نباشد، تقبل نماید.

ماده ۲۱

عرضه‌کننده در دوره تعهد موظف است از طریق واسطه خدمات پس از فروش و یا نمایندگی‌های مجاز، نسبت به پذیرش تمام خودروهای تحت مسولیت خود و همچنین سایر خودروهای مشابه وارداتی توسط اشخاص حقیقی و حقوقی فاقد نمایندگی رسمی، مطابق با دستورالعمل ابلاغی وزارت اقدام نماید.

ماده ۲۳

عرضه کننده موظف است نمایندگی های مجاز را ملزم نماید تا ضمن تسلیم صورت حساب به مصرف کننده، خدمات ارائه شده خود را به مدت دو ماه یا سه هزار کیلومتر، هر کدام زودتر فرا برسد و قطعات را به مدت شش ماه یا ده هزار کیلومتر، هر کدام زودتر فرا برسد ضمانت نمایند.

ماده ۲۴

نمایندگی مجاز موظف است چنانچه تشخیص دهد علاوه بر عیوب مندرج در برگ پذیرش، خودرو عیب دیگری دارد، قبل از تعمیر یا تعویض قطعه، با مصرف کننده تماس گرفته و از او جهت انجام تعمیرات تعیین تکلیف نماید. در صورت عدم موافقت مصرف مصرف کننده، مراتب هنگام تحویل خودرو به صورت کتبی مستندسازی شود.

تبصره

نمایندگی مجاز موظف است در دوره تعهد، داغی قطعات تعویضی را به مصرف کننده تحویل و رسید دریافت نماید.

ماده ۲۵

چنانچه به تشخیص مراجع مذکور در ماده (۳) قانون به علت عدم کیفیت تعمیرات، سهل انگاری و یا استفاده از قطعات غیر استاندارد توسط عرضه کننده، واسطه خدمات پس از فروش و نمایندگی مجاز، خسارتی متوجه مصرف کننده گردد، عرضه کننده موظف به جایگزین کردن قطعات، رفع نقصان خدمات بدون دریافت وجه و جبران خسارات وارده می باشد.

ماده ۲۷

عرضه کننده موظف است در شبکه نمایندگی های مجاز فروش و خدمات پس از فروش خود صرفاً از ظرفیت واحدهای دارای سطح کیفی قابل قبول، مطابق با ضوابط استاندارد ملی شیوه ارائه خدمات پس از فروش (استاندارد شماره ۱۹۱۱۷) و دستورالعمل شرایط، ضوابط و ارزیابی خدمات فروش استفاده نماید.

ماده ۲۹

مسئولیت رسیدگی به شکایات مصرف کنندگان و جلب رضایت ایشان در مرحله اول بر عهده عرضه کننده می باشد. در صورت بروز اختلاف بین عرضه کننده و مصرف کننده، راساً از طریق سازمان های صنعت، معدن و تجارت استان ها و با نظارت سازمان حمایت مصرف کنندگان و تولیدکنندگان مورد بررسی و رسیدگی قرار می گیرد. چنانچه رضایت مصرف کننده تامین نشود، می توان به هیات حل اختلاف موضوع تبصره (۲) ماده (۳) قانون مراجعه کند. هیئت حل اختلاف موظف است ظرف بیست روز از تاریخ ثبت شکایات به موضوع رسیدگی و نسبت به آن کتبا اعلام رای کند. مناسط رای، نظر اکثریت اعضای هیئت است. این رای باید ظرف ده روز از تاریخ ابلاغ اجرا شود.

تبصره ۳

ثبت اعتراض و رسیدگی به آن در هیئت حل اختلاف رایگان است، اما حق الزحمه کارشناس رسمی که در هیئت حاضر و اظهار نظر می کند باید ظرف پنج روز از تاریخ اعلام هیئت، توسط شاکی پرداخت شود، در غیر اینصورت، هیئت پرونده اعتراض را با ذکر دلیل مختومه اعلام می نماید.

ماده ۳۰

عرضه کننده موظف است ساز و کار نظارت مستمر بر نمایندگی های مجاز را براساس وظایف تعیین شده در قانون و آیین نامه و دستورالعمل های اجرایی ذربط آن ایجاد نماید.

تبصره ۱

نظارت و ارزیابی ادواری عرضه کننده خودرو، واسطه فروش، واسطه خدمات پس از فروش و نمایندگی های مجاز آنها و ارائه گزارش های ارزیابی به وزارت و عرضه کننده، به عهده شرکت بازرسی منتخب وزارت می باشد.

تبصره ۲

عرضه کننده موظف است نام و نشانی کلیه نمایندگی های مجاز فعال و تعلیق شده خود را به همراه سایر مشخصات و همچنین مشخصات مشتریان مراجعه کننده به شبکه خدمات پس از فروش شامل نام مشتری، شماره تماس، نوع خودرو،

تاریخ پذیرش و نام نمایندگی مراجعه شده را بصورت دسترسی
برخط جهت ارزیابی عملکرد آن، به شرکت بازرسی معرفی نماید.

آیین نامه اجرایی قانون حمایت از حقوق مصرف کنندگان خودرو

ماده ۴

عرضه کننده خودرو موظف است کتابچه راهنمای مصرف کنندگان، اوراق ضمانت نامه به زبان فارسی، مشخصات خودرو، سند فروش، پرسشنامه ارزیابی رضایت مشتریان و نظرسنجی، نام و نشانی نمایندگی های مجاز در سراسر کشور را در زمان تحویل خودرو به مصرف کننده تحویل نماید.

تبصره ۲

رعایت ضوابط مندرج در کتابچه راهنمای مصرف کننده برای مصرف کننده الزامی است.

ماده ۵

تبصره ۱

عرضه کننده می تواند بر اساس سیاست تجاری خود و به منظور ارتقاء رضایتمندی مصرف کننده نسبت به افزایش دوره ضمانت یا تعهدات مربوطه اقدام نماید که در این صورت جزئیات شرایط آن باید به طور شفاف به مصرف کننده اعلام گردد.

تبصره ۲

ضمانت رنگ برای خودروهای سبک حداقل سه سال می باشد.

تبصره ۴

تعویض قطعات مصرفی و استهلاکی که ناشی از عیب موجود در هر یک از مجموعه های خودرو باشد بر عهده عرضه کننده بوده و مشمول تضمین می گردد.

تبصره ۵

تعمیر خودرو یا تعویض قطعات ناشی از خسارت حاصل از حادثه یا تصادف بوجود آمده، که به علت ایراد فنی خودرو نباشد مشمول ضمانت نمی گردد.

ماده ۶

عرضه کنندگان موظف به تهیه و راه اندازی سامانه ای می باشند که به کمک آن، مصرف کنندگان در صورت تمایل بتوانند قبل از مراجعه به نمایندگی های مجاز از طریق ارتباط با آن، زمان و محل مراجعه خود را مشخص نمایند. در صورتی که مصرف کننده تاکید بر پذیرش در نمایندگی خاصی را داشته باشد عرضه کننده باید در اولین زمان ممکن نسبت به این موضوع اقدام نماید.

ماده ۷

در دوران ضمانت، نمایندگی های مجاز موظف به پذیرش کلیه خودروهای تحت مسئولیت می باشند. شرح خدمات انجام شده و لیست قطعات تعویض شده باید به صورت کتبی به مصرف کننده تحویل گردد.

نکته

نصب قطعات غیر شرکتی با دریافت مبلغ اضافی مورد تایید نمی باشد.

ماده ۹

مدت زمان خواب خودرو برای پرداخت خسارت بعد از دو روز کاری، برای کلیه روزهای توقف خودرو در نمایندگی (اعم از تعطیل و غیر تعطیل بدون در نظر گرفتن فرآیندهای داخلی عرضه کننده، واسطه خدمات پس از فروش و نمایندگی مجاز) شروع و در روزی که نمایندگی مجاز پس از انجام تعمیرات لازم، آمادگی تحویل خودرو به مصرف کننده را اعلام می نماید، خاتمه می یابد.

تبصره

در صورت مراجعه مصرف کننده به همان نمایندگی مجاز و یا هر یک از نمایندگی های مجاز دیگر، برای بار دوم، برای رفع ایراد تکراری، زمان خواب خودرو از بدو تاریخ پذیرش خودرو

برای پرداخت خسارت محاسبه می گردد.

ماده ۱۲

عرضه کننده موظف است در صورتیکه مدت خواب خودرو مطابق ترتیبات ماده (۹) بیش از یک ماه باشد مدت یاد شده را به زمان دوره تضمین خودرو مربوطه اضافه نماید.

ماده ۱۳

حداقل مدت زمان تعهد خدمات شامل تامین کلیه قطعات یدکی و ارائه خدمات تعمیراتی به مدت حداقل ده سال بعد از فروش آخرین دستگاه خودرو از نوع و مدل مربوطه توسط عرضه کننده می باشد.

ماده ۱۴

در دوران تعهد عرضه کننده، واسطه خدمات پس از فروش و یا نمایندگی های مجاز موظف به پذیرش کلیه خودروهای تحت مسئولیت می باشند. صورت حساب مربوط به تعمیر و یا تعویض کلیه قطعات و مجموعه های معیوب گزارش شده توسط مصرف کننده باید بر اساس دستورالعمل زمان استاندارد تنظیم و به مصرف کننده ارائه گردد.

تبصره ۱

عرضه کننده، واسطه خدمات پس از فروش و یا نمایندگی های مجاز آن موظف به پذیرش کلیه خودروهای وارداتی مشابه که دارای نمایندگی رسمی آن در کشور است، می باشد و رعایت کلیه ضوابط این آیین نامه و مقررات وزارت بازرگانی در این خصوص الزامی است.

ماده ۲۳

نمایندگی های مجاز، موظف به نصب تابلو رتبه نمایندگی و همچنین نصب تابلوی حقوق مشتریان به نحوی که قابل رویت مصرف کنندگان باشد در محل پذیرش می باشند. تابلو حقوق مشتریان توسط وزارت صنایع و معادن در چارچوب آیین نامه، تدوین و به عرضه کنندگان اعلام خواهد شد.

لیست تماس با نمایندگی های مجاز خدمات پس از فروش پرشیا خودرو

کد نمایندگی	نام نمایندگی	آدرس	تلفن
-	دفتر مرکزی	تهران، کیلومتر ۵ جاده مخصوص کرج، نرسیده به تهرانسر.	۰۲۱-۴۵۹۱
۱۰۱	آجودانیه	تهران، آجودانیه، بلوار محمدی، خیابان البرز، مجتمع خودرویی البرز.	۰۲۱-۲۶۱۵۱۴۲۳
۱۰۲	شریعتی	تهران، خیابان شریعتی، نرسیده به سه راه طالقانی، نبش کوچه گوهر.	۱۸۸۵
۱۲۲	پاسداران	تهران، خیابان پاسداران، سروستان هفتم، پلاک ۱۱.	۰۲۱-۲۶۷۰۱۴۰۰
۱۰۶	تبریز	تبریز، جاده تهران، نرسیده به میدان بسیج، نبش ورودی اصلی دانشگاه آزاد اسلامی.	۰۴۱-۳۳۳۲۲۲۰۰
۱۰۷	شیراز	شیراز، ابتدای بلوار امیر کبیر، بعد از بانک ملی، روبروی کوچه پنجم.	۰۷۱-۳۸۳۰۴۰۳۰
۱۰۸	مشهد	مشهد، بزرگراه آسیایی، بعد بیمارستان رضوی، برج سایه.	۰۵۱-۳۶۶۶۶۰۰۳
۱۱۰	کرمان	کرمان، بلوار شهید صدوقی، بین هزارو یک شب و فارابی.	۰۳۴-۳۲۴۶۶۶۲۰
۱۱۱	آمل	آمل، خیابان امام خمینی، جنب فرمانداری آمل.	۰۱۱-۴۴۲۹۴۷۸۴
۱۱۳	اصفهان	اصفهان، کیلومتر ۶ جاده اصفهان - شیراز (مَرغ)، روبروی شهرک شماره گذاری.	۰۳۱-۳۶۵۴۰۶۶۰
۱۱۴	ارومیه	ارومیه، بلوار فرودگاه، کیلومتر ۵.	۰۴۴-۳۲۴۱۷۱۹۳
۱۱۵	یزد	یزد، بلوار پاکنژاد، بعد از سه راه انبما.	۰۳۵-۳۷۲۸۲۰۰۰

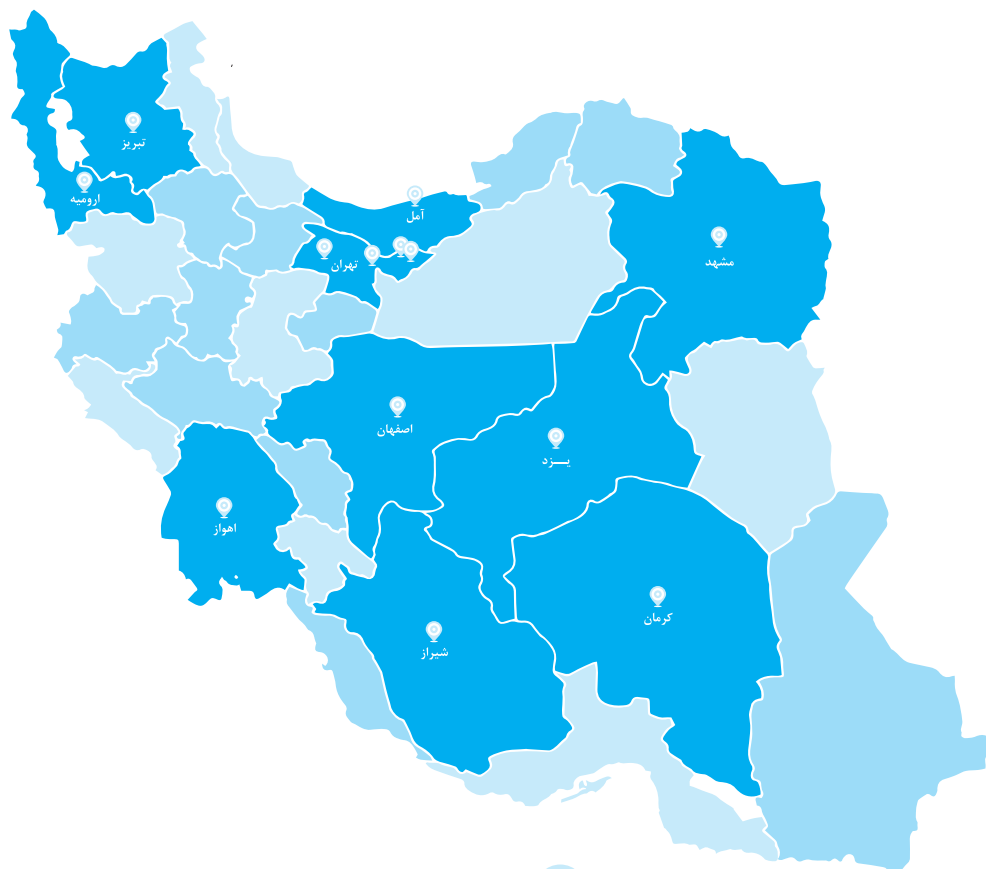

نمایندگی های مجاز خدمات پس از فروش پرشیا خودرو



